

# Elsotherm

КОТЕЛ ГАЗОВЫЙ НАСТЕННЫЙ





Таблица 6. Элементы схемы котла Т-116 / Т-120

№	Описание	Артикул	Кол-во (шт.)	Т-116	Т-120
1	Панель металлическая лицевая	BA11010043	1	•	•
2	Крышка воздушной камеры		1	•	•
3	Крышка камеры сгорания		1	•	•
4	Теплоизолирующая прокладка передняя	BC15010006	1	•	•
5	Теплоизолирующая прокладка боковая	BC15010005	2	•	•
6	Крышка камеры сгорания правая		1	•	•
7	Винт ST3,9*9,5		22	•	•
8	Крышка камеры сгорания левая		1	•	•
9	Теплоизолирующая прокладка задняя	BC15010004	1	•	•
10	Крышка камеры сгорания задняя		1	•	•
11	Главный теплообменник	AA10070006	1	•	•
12	Кабель к вентилятору	DA13010016	1	•	•
13	Вентилятор	AA10020010	1	•	•
14	Ограничитель протока d=42		1	•	
14	Ограничитель протока d=48		1		•
15	Кронштейн вентилятора		1	•	•
16	Крышка камеры сгорания в сборе		1	•	•
17	Воздушная камера в сборе		1	•	•
18	Панель металлическая правая	BA11010042	1	•	•
19	Кольцо-ограничитель воздушного потока		1	•	
20	Фланец дымохода	20102006	1	•	•
21	Винт ST3,5*9,5		2	•	•
22	Несущая панель		1	•	•
23	Панель металлическая левая	BA11010041	1	•	•
24	Предохранительный клапан	CB11030005	1	•	•
25	Клипса-фиксатор к предохранительному клапану	EA11070008	1	•	•
26–3	Входной водяной узел	CB11030022	1	•	
26–3	Входной водяной узел	CB11030023	1		•
26–2	Пластинчатый теплообменник	CB11030025	1	•	
26–2	Пластинчатый теплообменник	CB11030026	1		•
26–1	Выходной водяной узел	CB11030024	1	•	•
26–4	Прокладка к пластинчатому теплообменнику	EC12020018	4	•	•
26–5	Трехходовой клапан	CB11030016	1	•	•
27	Прокладка	EC12020002	5	•	•
28	Реле перегрева	AC10990003	1	•	•
29	Выходная трубка теплообменника		1	•	•
30	Датчик температуры контура отопления	AC10990001	1	•	•
31	Кабель к трехходовому клапану	DA13010017	1	•	•
32	Шайба 1/8"	ED15010005	1	•	•
33	Датчик температуры контура ГВС	AC10990005	1	•	•
34	Кабель к прессостату	DA13010019	1	•	•
35	Реле давления	AB10100001	1	•	•

## Приложение 2

Таблица 6. Элементы схемы котла Т-116 / Т-120

№	Описание	Артикул	Кол-во (шт.)	Т-116	Т-120
36	Шайба 1/2"	ED15010003	6	•	•
37	Газовая труба		1	•	•
38	Шайба 3/4"	ED15010001	9	•	•
39	Газовый клапан	AA10030003	1	•	•
40	Кабель к газовому клапану	DA13010015	1	•	•
41	Манометр	AB10080001	1	•	•
42	Питающий кабель	DA13010035	1	•	•
43	Гайка пластиковая G3/4		3	•	•
44	Гайка пластиковая G1/2		2	•	•
45	Панель задняя пластиковая (Б)	BB12010017	1	•	•
46	Панель задняя пластиковая (А)	BB12010016	1	•	•
47	Плата управления котла В1	AA10040006	1	•	•
48	Панель управления пластиковая	BB12010021	1	•	•
49	Панель металлическая нижняя	BA11010140	1	•	•
50	Насос, 5 м	AA10010011	1		•
50	Насос, 4 м	AA10010010	1	•	
51	Кабель к насосу	DA13010018	1	•	•
52	Горелка	AA10060006	1	•	
52	Горелка	AA10060010	1		•
53	Модуль зажигания и контроля пламени	DA13010006	1	•	•
54	Выходной патрубок насоса		1	•	•
55	Винт М5*10		2	•	•
56	Винт ST3,9*9,5		10	•	•
57	Прокладка к горелке	BB12030005	1	•	•
58	Прокладка к дымоходу	BB12030001	2	•	•
59	Расширительный бак 5 л	AA10050002	1	•	•
60	Кронштейн расширительного бака		1	•	•
61	Клипса к камере сгорания	EA11070011	2	•	•
62	Фиксирующая гайка расширительного бака G3/8		1	•	•
63	Шайба 3/8"	ED15010004	2	•	•
64	Патрубок расширительного бака		1	•	•
65	Прессостат	AB10090003	1	•	•
66	Силиконовая трубка		0,8 (м)	•	•
67	Дренажная трубка		1	•	•
68	Датчик протока	AC10990006	1	•	•
69	Силиконовый бампер		1	•	•
70	Шайба 1/4"	ED15010002	1	•	•
71	Клипса d=18		1	•	•
72	Прокладка к насосу	EC12020001	1	•	•
73	Клипса-фиксатор к насосу		1	•	•
74	Сборник конденсата		1	•	•
75	Клипса-фиксатор к трехходовому клапану	EA11070014	1	•	•

# Приложение 2

Схема котла Т-124 с разнесенными частями



Таблица 7. Элементы схемы котла Т-124

№	Описание	Артикул	Кол-во (шт.)
1	Панель металлическая лицевая	BA11010043A	1
2	Лицевая крышка воздушной камеры		1
3	Лицевая крышка камеры сгорания		1
4	Кабель к вентилятору	DA13010016	1
5	Теплоизолирующая прокладка передняя	BC15010028	1
6	Главный теплообменник	AA10070028	1
7	Вентилятор	AA10020012	1
8	Спойлер воздухозабор		1
9	Соединительная труба дымохода		1
10	Кольцо-ограничитель расхода воздуха	BA11010145	1
11	Боковая крышка воздушной камеры		2
12	Панель металлическая правая	BA11010165	1
13	Винт с крестообразным шлицем 3.5*9.5		4
14	Правая боковина крышки камеры сгорания		1
15	Верхняя часть крышки камеры сгорания		1
16	Левая панель камеры сгорания		1
17	Левая боковина крышки камеры сгорания		1
18	Прессостат	AB10090005	1
19	Винт		2
20	Фланец дымохода	20102006	1
21	Кольцо-ограничитель входящего воздуха		1
22	Рама воздушной камеры		1
23	Верхняя часть рамы		2
24	Правая часть рамы		1
25	Расширительный бак 6 л	AA10050009	1
26	Левая часть рамы		1
27	Трубка силиконовая		0.75 м
28	Спойлер		2
29	Несущая панель камеры сгорания		1
30	Теплоизолирующая прокладка задняя	BC15010027	1
31	Теплоизолирующая прокладка боковая	BC15010005	2
32	Правая панель камеры сгорания		1
33	Горелка	AA10060016	1
34	Панель металлическая левая	BA11010164	1
35	Трехходовой клапан	CB11030016	1
36	Фиксирующая гайка расширительного бака		1
37	Пластинчатый теплообменник	CB11030032	1
38	Выходной водяной узел	CB11030024	1
39	Эллиптическое уплотнительное кольцо для камеры	BB12030013	4
40	Эллиптическое уплотнительное кольцо для трубы	EC12020029	2
41	Клипса к камере сгорания	EA11070011	2
42	Заклепка		4
43	Трубка к расширительному баку		1
44	Дренажная трубка		1

## Приложение 2

Таблица 7. Элементы схемы котла Т-124

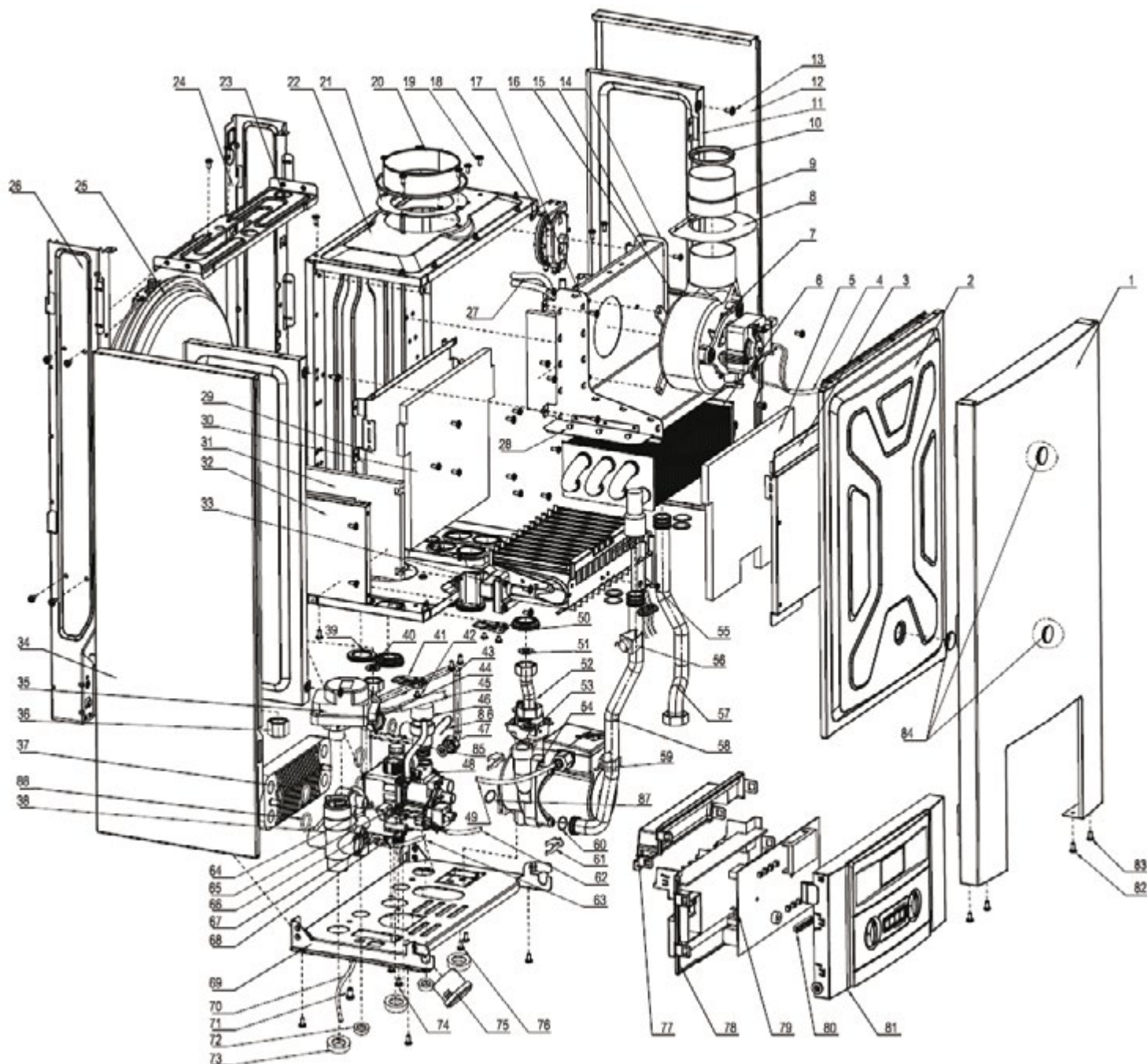
№	Описание	Артикул	Кол-во (шт.)
45	Кабель к трехходовому клапану	DA13010017	1
46	Предохранительный клапан	CB11030005	1
47	Шайба 3/8"	ED15010004	2
48	Входной водяной узел	CB11030052	1
49	Кабель к насосу	DA13010018	1
50	Прокладка к горелке	BB12030005	1
51	Шайба 1/2"	ED15010003	4
52	Газовая трубка		1
53	Шайба 3/4"	ED15010001	4
54	Насос, 5 м	AA10010011	1
55	Модуль зажигания и контроля пламени	DA13010006	1
56	Реле перегрева	AC10990003	1
57	Трубка подключения насоса		1
58	Выходная трубка контура отопления		1
59	Датчик температуры контура отопления	AC10990001	1
60	Прокладка 23.2*17.2*3	EC12020002	5
61	Клипса к трубке		1
62	Кабель к газовому клапану	DA13010015	1
63	Кабель к прессостату	DA13010019	1
64	Шайба 1/4"	ED15010002	2
65	Реле давления	AB10100001	1
66	Шайба 1/8"	ED15010005	1
67	Датчик температуры контура ГВС	AC10990005	1
68	Газовый клапан	AA10030003	1
69	Панель металлическая нижняя	BA11010140	1
70	Питающий кабель	DA13010035	1
71	Винт М6*10		2
72	Гайка пластиковая G1/2		2
73	Гайка пластиковая G3/4		3
74	Винт М4*7		11
75	Манометр	AB10080001	1
76	Винт фиксирующий к насосу		2
77	Панель задняя пластиковая (А)	BB12010016	1
78	Панель задняя пластиковая (Б)	BB12010017	1
79	Плата управления котла В1	AA10040006	1
80	Блок кнопок силиконовый		1
81	Панель управления пластиковая	BB12010021	1
82	Винт с крестообразным шлицем 3.5*9.5		2
83	Винт с крестообразным шлицем 3.9*9.5		30
84	Демпфер / заглушка		4
85	Клипса к трехходовому клапану	EA11070014	1
86	Клипса-фиксатор к предохранительному клапану	EA11070008	1
87	Прокладка к насосу	EC12020001	1
88	Прокладка к пластинчатому теплообменнику	EC12020018	4

## Приложение 3

Таблица 8. Каталог составных частей котла Т-116/Т-120/Т-124

Фото	Описание	Артикул	Кол-во в котле	Т-116	Т-120	Т-124
	Насос, 4 м	AA10010010	1	X		
	Насос, 5 м	AA10010011	1		X	X
	Прокладка к насосу	EC12020001	1	X	X	X
	Вентилятор	AA10020010	1	X	X	
	Вентилятор	AA10020012	1			X
	Газовый клапан	AA10030003	1	X	X	X
	Плата управления котла В1	AA10040006	1	X	X	X
	Расширительный бак 5 л	AA10050002	1	X	X	
	Расширительный бак 6 л	AA10050009	1			X
	Главный теплообменник	AA10070006	1	X	X	



# Приложение 3

Таблица 8. Каталог составных частей котла Т-116/Т-120/Т-124





















Фото	Описание	Артикул	Кол-во в котле	Т-116	Т-120	Т-124
	Главный теплообменник	AA10070028	1			X
	Прессостат	AB10090003	1	X	X	
	Прессостат	AB10090005	1			X
	Горелка	AA10060006	1	X		
	Горелка	AA10060010	1		X	
	Горелка	AA10060016	1			X
	Входной водяной узел	CB11030022	1	X		
	Входной водяной узел	CB11030023	1		X	
	Входной водяной узел	CB11030052	1			X

Фото	Описание	Артикул	Кол-во в котле	T-116	T-120	T-124
	Выходной водяной узел	CB11030024	1	X	X	X
	Пластиновый теплообменник	CB11030025	1	X		
	Пластиновый теплообменник	CB11030026	1		X	
	Пластиновый теплообменник	CB11030032	1			X
	Прокладка к пластиновому теплообменнику	EC12020018	4	X	X	X
	Трехходовой клапан	CB11030016	1	X	X	X
	Датчик протока	AC10990006	1	X	X	X
	Клипса к трехходовому клапану	EA11070014	1	X	X	X
	Клипса-фиксатор к предохранительному клапану	EA11070008	1	X	X	X
	Предохранительный клапан	CB11030005	1	X	X	X
	Манометр	AB10080001	1	X	X	X

## Приложение 3

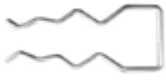
Таблица 8. Каталог составных частей котла Т-116/Т-120/Т-124





























Фото	Описание	Артикул	Кол-во в котле	Т-116	Т-120	Т-124
	Реле давления	AB10100001	1	X	X	X
	Датчик температуры контура отопления	AC10990001	1	X	X	X
	Реле перегрева	AC10990003	1	X	X	X
	Датчик температуры контура ГВС	AC10990005	1	X	X	X
	Фланец дымохода	20102006	1	X	X	X
	Кольцо-ограничитель расхода воздуха	BA11010143	1	X		
	Кольцо-ограничитель расхода воздуха	BA11010145	1		X	X
	Панель металлическая лицевая	BA11010043A	1	X	X	X
	Панель металлическая левая	BA11010041	1	X	X	
	Панель металлическая правая	BA11010042	1	X	X	

Фото	Описание	Артикул	Кол-во в котле	T-116	T-120	T-124
	Панель металлическая левая	BA11010164	1			X
	Панель металлическая правая	BA11010165	1			X
	Панель металлическая нижняя	BA11010140	1	X	X	X
	Панель задняя пластиковая (А)	BB12010016	1	X	X	X
	Панель задняя пластиковая (Б)	BB12010017	1	X	X	X
	Панель управления пластиковая	BB12010021	1	X	X	X
	Прокладка к дымоходу	BB12030001	2	X	X	
	Эллиптическое уплотнительное кольцо для трубы	EC12020029	2			X
	Прокладка к горелке	BB12030005	1	X	X	X
	Эллиптическое уплотнительное кольцо для камеры	BB12030013	4			X
	Модуль зажигания и контроля пламени	DA13010006	1	X	X	X
	Теплоизолирующая прокладка задняя	BC15010004	1	X	X	

## Приложение 3

Таблица 8. Каталог составных частей котла Т-116/Т-120/Т-124

Фото	Описание	Артикул	Кол-во в котле	Т-116	Т-120	Т-124
	Теплоизолирующая прокладка задняя	BC15010027	1			X
	Теплоизолирующая прокладка боковая	BC15010005	2	X	X	X
	Теплоизолирующая прокладка передняя	BC15010006	1	X	X	
	Теплоизолирующая прокладка передняя	BC15010028	1			X
	Питающий кабель	DA13010035	1	X	X	X
	Кабель к газовому клапану	DA13010015	1	X	X	X
	Кабель к прессостату	DA13010019	1	X	X	X
	Кабель к вентилятору	DA13010016	1	X	X	X
	Кабель к трехходовому клапану	DA13010017	1	X	X	X
	Кабель к насосу	DA13010018	1	X	X	X
	Клипса к камере сгорания	EA11070011	2	X	X	X
	Прокладка 23.2*17.2*3	EC12020002	5	X	X	X
	Шайба 3/4"	ED15010001	9	X	X	X
	Шайба 1/4"	ED15010002	2	X	X	X
	Шайба 1/2"	ED15010003	6	X	X	X
	Шайба 3/8"	ED15010004	2	X	X	X
	Шайба 1/8"	ED15010005	1	X	X	X