



GCB 24 Basic X i  
GCB 24 Basic X Fi

Инструкция по эксплуатации  
настенных газовых котлов  
Electrolux серий GCB 24 Basic X i  
GCB 24 Basic X Fi

**Мы благодарим Вас за  
сделанный выбор!**

Вы приобрели качественный и высокотехнологичный прибор, пожалуйста, перед использованием внимательно ознакомьтесь с инструкцией по монтажу и эксплуатации.

Содержание

<b>Основные функции котла</b>	<b>3</b>
<b>Внешний вид котла</b>	<b>3</b>
<b>Внутренняя структура котла</b>	<b>3</b>
<b>Циркуляционный насос</b>	<b>4</b>
<b>Технические параметры системы отопления</b>	<b>5</b>
<b>Панель управления</b>	<b>7</b>
<b>Заполнение и слив системы отопления</b>	<b>8</b>
<b>Включение котла и его работа</b>	<b>8</b>
<b>Начало использования</b>	<b>9</b>
<b>Выключение</b>	<b>11</b>
<b>Неисправность котла и устранение неисправностей</b>	<b>11</b>
<b>Общие неисправности и решения</b>	<b>12</b>
<b>Техническое обслуживание</b>	<b>13</b>
<b>Монтаж котла</b>	<b>14</b>
<b>Размеры</b>	<b>14</b>
<b>Требование для установки внутри помещения</b>	<b>15</b>
<b>Условия установки</b>	<b>15</b>
<b>Установка</b>	<b>15</b>
<b>Подсоединение газа</b>	<b>15</b>
<b>Присоединение к дымоходу</b>	<b>16</b>
<b>Система раздельного дымоудаления и забор воздуха</b>	<b>17</b>
<b>Установка коаксиального дымохода</b>	<b>18</b>
<b>Основная диаграмма электроцепи</b>	<b>19</b>
<b>Описание DIP переключателя</b>	<b>19</b>
<b>Перевод котла на другой вид газа</b>	<b>20</b>
<b>Утилизация</b>	<b>20</b>
<b>Сертификация</b>	<b>20</b>
<b>Гарантийный талон</b>	<b>24</b>

**Примечание:**

*В тексте данной инструкции настенный газовый котел может иметь такие технические названия, как прибор, устройство, аппарат и т.п.*

Основные функции котла

- Данное устройство обеспечивает отопление и горячее водоснабжение.
- Крупный цифровой дисплей отражает все показатели, легко увидеть информацию о той или иной операции.
- На панели управления расположены кнопки управления. Вы можете точно установить температуру горячей воды и теплоносителя. В то же время на цифровом дисплее отражаются показания текущих температур.
- В этой серии котлов представлена функция «программатор». Котел можно настроить на разные режимы отопления, исходя из программы программатора.
- Дисплей, показывает коды неисправности и позволит устранить их за короткий срок.
- 18 защитных функций, включая защиту от повышения давления для системы отопления, защита котла от низкого давления в системе отопления, защита от загазованности котла при отсутствии пламени, выключение котла при плохой системе дымоудаления, защита от замерзания котла и т.д.

Внешний вид котла



## Внутренняя структура котла

## GCB 24 Basic X Fi

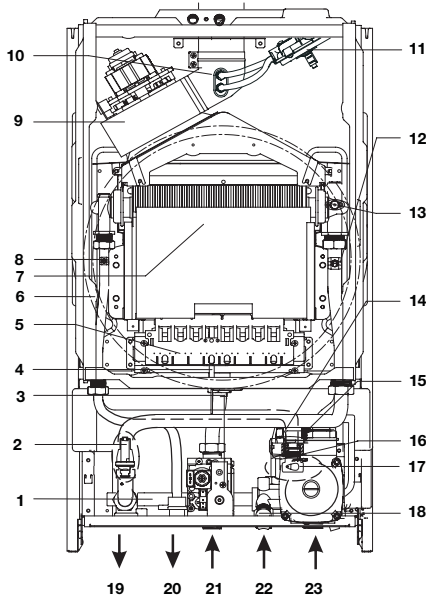

- 1 Байпасный кран
- 2 Датчик давления теплоносителя
- 3 Газовый клапан
- 4 Электрод розжига и контроля пламени
- 5 Горелка
- 6 Расширительный бак
- 7 Битермический теплообменник
- 8 NTC ГВС
- 9 Вентилятор
- 10 Трубка Вентури
- 11 Прессостат вентилятора
- 12 NTC отопления
- 13 Предельный термостат контура отопления
- 14 Автоматический воздухоотводчик
- 15 Сбросной клапан
- 16 Датчик потока
- 17 Насос
- 18 Клапан подпитки водой
- 19 Выход контура отопления
- 20 Выход контура горячего водоснабжения
- 21 Вход газа
- 22 Вход холодной воды
- 23 Вход контура отопления

## GCB 24 Basic X i

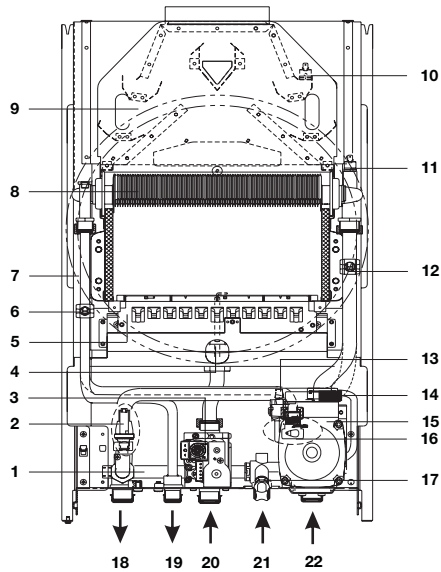

- 1 Байпасный кран
- 2 Датчик давления теплоносителя
- 3 Газовый клапан
- 4 Электрод розжига и контроля пламени
- 5 Горелка
- 6 NTC ГВС
- 7 Расширительный бак
- 8 Битермический теплообменник
- 9 Дымосборник
- 10 Датчик отходящих газов
- 11 Предельный термостат контура отопления
- 12 NTC отопления
- 13 Автоматический воздухоотводчик
- 14 Датчик потока
- 15 Сбросной клапан
- 16 Насос
- 17 Кран подпитки
- 18 Выход контура отопления
- 19 Выход контура горячей воды
- 20 Вход газа
- 21 Вход холодной воды
- 22 Вход контура отопления

## 4 electrolux

### Циркуляционный насос

В котле установлен циркуляционный насос фирмы GRUNDFOS.

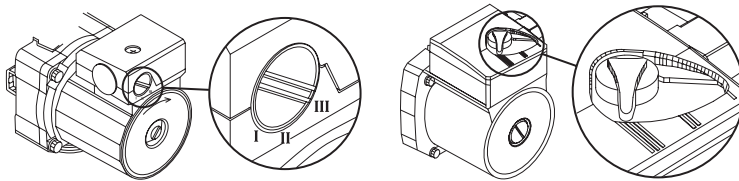
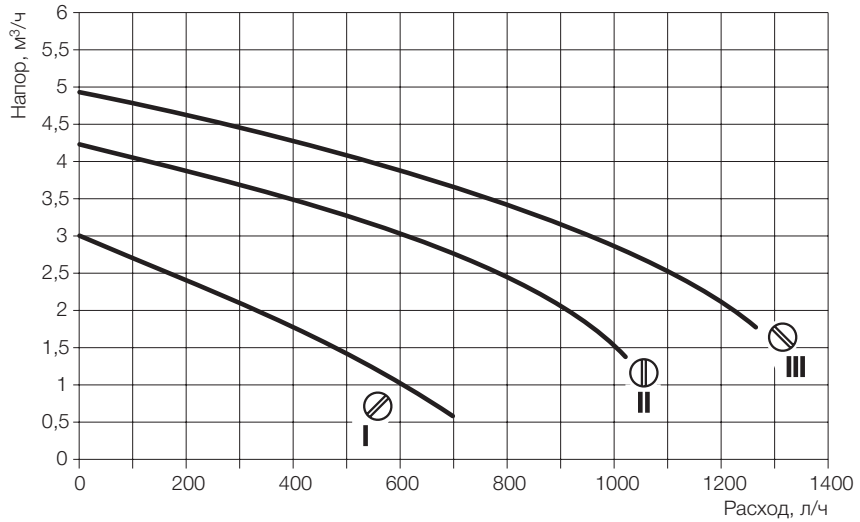

Изменяя скорость насоса, Вы можете адаптировать котел к системе отопления. В котле предусмотрена функция «анти-блокировки» насоса. При выключенном котле, насос включается на 3 минуты, через каждые 24 часа. Но данная функция работает только в том случае, если котел подсоединен к электричеству.

## Технические параметры системы отопления

Модель котла	Единицы измерения	GCB 24 Basic X i	GCB 24 Basic X Fi
Тип газа	Природный газ, сжиженный газ		
Максимальная тепловая мощность горелки	кВт	26.3	26.3
Максимальная полезная тепловая мощность	кВт	23.7	23.9
Минимальная тепловая мощность горелки	кВт	11.2	11.2
Минимальная полезная тепловая мощность	кВт	9.3	9.5
Номинальный КПД	%	90.1	90.8
Макс. рабочее давление	Бар	3	3
Макс. температура теплоносителя	°С	90	90
Диапазон регулирования температуры	°С	40-85	40-85
Рабочее напряжение/частота	В/Гц	230-50	230-50
Потребляемая мощность	Вт	90	125
Класс защиты	IPX4D		
Объем расширительного бака	л	8	8
Давление предварительной накачки расширительного бака	бар	1	1
Расход природного газа G20	м³/час	1.23-2.60	1.23-2.60
Расход сжиженного газа G30	кг/час	0.89-2.06	0.89-2.06
Вес	кг	31	38

### Система горячего водоснабжения

Модель продукции	Единица измерения	GCB 24 Basic X i	GCB 24 Basic X Fi
Максимальное давление в водопроводе	бар	6	6
Минимальное требуемое давление в водопроводе	бар	0.3	0.3
Постоянный разбор Т30°С	л/мин	11.3	11.3
Диапазон регулирования температуры	°С	35-60	
Минимальный расход воды для переключения в режим ГВС	л/мин	2.5	2.5

### Давление газа

Модель продукции	Единица измерения	GCB 24 Basic X i	GCB 24 Basic X Fi
Природный газ (G20)	мбар	13-20	
Сжиженный газ (G30)	мбар	25-37	

## Размеры соединений

Модель продукции	Единица измерения	GCB 24 Basic X i	GCB 24 Basic X Fi
Подающая/обратная линии системы отопления	дюйм		3/4"
Вход/выход водопровода горячей/холодной воды	дюйм		1/2"
Подсоединение газа к котлу	дюйм		3/4"



- Бережно храните данное руководство, к нему. Вы всегда сможете обратиться в случае необходимости.
- Вода, которая находится в котле, не может использоваться как питьевая, и не пригодна для приготовления пищи. Используется только в бытовых целях.
- Установка котла должна проводиться с соблюдением действующих государственных и местных норм квалифицированным персоналом специализированных организаций в соответствии с инструкциями изготовителя в разделе «Инструкция по монтажу, регулированию и техническому обслуживанию».
- Под квалифицированным персоналом понимается персонал, имеющий соответствующую профессиональную подготовку и технические знания в области бытового газоиспользующего оборудования для отопления и приготовления горячей воды.
- Действия, осуществляемые пользователем, приводятся **ИСКЛЮЧИТЕЛЬНО** в разделах «Краткая инструкция по пользованию» и «Инструкции по эксплуатации».
- Производитель снимает с себя любую ответственность за ущерб, вызванный ошибками монтажа и использования, равно как и несоблюдением действующих государственных и местных норм и инструкций самого изготовителя.
- Важно: этот газовый котел служит для нагрева воды до температуры ниже температуры кипения при атмосферном давлении; он должен подсоединяться к системам отопления и/или к водопроводной сети горячего и холодного водоснабжения совместимым с его характеристиками и его мощностью. Не позволяйте маленьким детям играть с упаковочным материалом, снятым с котла (картон, пластиковые пакеты и т.д.), поскольку он может являться для них источником опасности.
- Прежде чем осуществлять какие-либо действия по чистке или техническому обслуживанию, отключите аппарат от электрического питания с помощью выключателя и/или через специальный внешний выключатель (автомат защиты).
- В случае поломки и/или неудовлетворительной работы необходимо сразу же прекратить работу аппарата, воздерживаясь от каких-либо попыток самостоятельного ремонта или непосредственного вмешательства.
- Техническое обслуживание и ремонт котла должны проводиться только квалифицированным специалистом Авторизованного сервисцентра Electrolux или специализированной организации-партнера, имеющей письменный договор с таким сервисцентром, который уполномочивает ее на проведение технического обслуживания и ремонта, с использованием исключительно оригинальных запасных частей. Несоблюдение вышеуказанного может повлиять на безопасность эксплуатации аппарата.
- В случае, если Вы решили не использовать больше аппарат, следует обезопасить те части, которые могут явиться потенциальным источником опасности.
- Если аппарат должен быть продан или передан другому владельцу или, если в случае переезда Вы оставляете котел новому владельцу, убедитесь, что данное руководство остается при аппарате, так что новый владелец и/или монтажник мог бы им воспользоваться.
- Котел должен использоваться только по своему прямому назначению. Любое другое использование должно считаться ненадлежащим и, следовательно, потенциально опасным.

### Запрещено использование аппарата для целей, отличных от указанных.

- Данный аппарат должен устанавливаться исключительно на стенах помещений.

## Панель управления

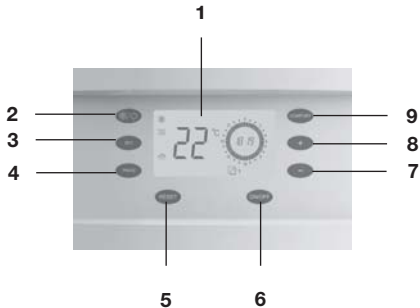

- 1 ЖК-дисплей. Отображает операционный статус, текущее время.
- 2 Кнопка «зима/лето». Выберите режим «лето» или «зима».
- 3 Кнопка «SET». Выберите операционный статус или функции для установки.
- 4 Кнопка «программа». Установка таймера.
- 5 Кнопка «RESET». Перезагрузка котла.
- 6 Кнопка «вкл/выкл». Включить или выключить котел.
- 7 Понижение значений.
- 8 Повышение значений.
- 9 Кнопка «Комфорт». Температура горячей воды устанавливается на 42°C.

## Пояснение к ЖК-дисплею

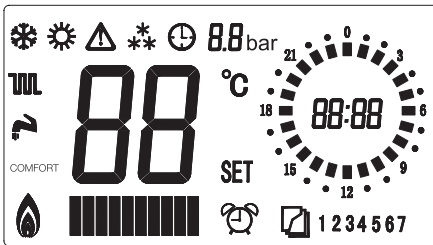

<b>88</b>	Индикатор температуры, код неисправности	Отображает постоянную температуру или температуру в настоящий момент, а так же код неисправности
COMFORT	Комфортная температура	Температура горячей воды +42°C
	Летний режим	Котел работает только в режиме горячего водоснабжения
	Зимний режим	Котел работает в режиме отопления и горячего водоснабжения
	Горячее водоснабжение	Подготовка горячей воды
	Режим отопления	Режим отопления
	Анти-замерзание	Работает функция «анти-замерзания»
	Работа горелки	Работает горелка. Интенсивность пламени отображается на индикаторе.
SET	Статус установки	Изменяются установки котла
	Режим блокировки	Котел заблокирован из-за неисправности. Нажмите RESET, чтобы заново запустить котел
	Состояние настройки времени	Время устанавливается
	Режим программирования	Устанавливается суточная программа работы котла
	Индикатор дня недели	Отображает день недели
8.8 bar	Индикатор времени	Отображает текущее время

## Заполнение и слив системы отопления

### Заполнение системы отопления

Подсоединив все оборудование, можно приступить к наполнению системы. Эту операцию надо проводить с тщательным соблюдением следующих стадий:

- Откройте выпускные воздушные краны на радиаторах (краны Маевского);
- Постепенно откройте кран заполнения и подпитки и заполните систему отопления, контролируя, что возможные автоматические клапаны вывода воздуха, установленные в системе, действуют правильно;
- Закройте выпускные воздушные краны радиаторов, как только из них начнет выходить вода;
- Проверьте при помощи манометра, что давление в системе достигло оптимального значения 1-1,5 бар (минимально 0,5 бар);

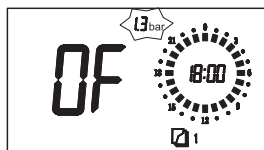

- Закройте кран подпитки и снова выпустите остатки воздуха через воздушные краны радиаторов.

### Слив отопительной системы

- Откройте все краны котла и отопительной системы.
- Откройте кран слива расположенный в нижней точке отопительной системы. В экстренном случае поверните предохранительный кран, чтобы слить воду.

### Слив системы ГВС

- Закройте кран холодной воды
- Откройте кран горячей воды.



**Внимание!**  
Перед сливом воды отключите электричество.

## Включение котла и его работа

### Проверка котла перед первым включением

- Тип газа должен совпадать с тем, который указан на основной панели.
- Давление системы отопления должно быть 1,0-1,5 бар.
- Убедитесь, что система отопления и система горячего водоснабжения герметичны.
- Проверьте, установлен ли комнатный термостат, если да, убедитесь, что он включен.

### Включение котла

#### Установка местного времени

В автоматике котла существует внутреннее время. Лучше всего установить местное время, чтобы без проблем использовать функцию «Программирование».

Включите электричество. На ЖК-дисплее высветится диаграмма.

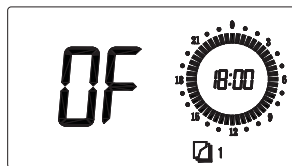

Нажмите на кнопку SET, пока не высветится значок ⚙️.

Минуты устанавливаются с помощью нажатия кнопок «+» и «-».

После того, как минуты установлены, нажмите кнопку SET, чтобы установить часы .

Способ установки такой же.

Снова нажмите кнопку SET, чтобы установить день недели .

После изменений, котел автоматически сохранит параметры. ЖК-дисплей будет отображать местное время.



**Замечание: При отключении электричества, показания местного времени обнуляются. Пользователь должен устанавливать время при каждом отключении котла.**

Первое включение котла должно осуществляться квалифицированным специалистом.

- Откройте все краны на отопительных приборах.
- Включите электроэнергию.
- Нажмите кнопку ON/OFF на панели. Включится светодиод зеленого цвета, ЖК-дисплей отобразит установленный режим (режим ошибки).
- Установите режимы и проверьте, соответствует ли они системе.



## Начало использования

### Отопление (зима)

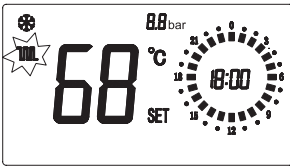

- Включите газ.
- Включите электричество.
- Нажмите кнопку ON/OFF на панели, светодиод станет зеленого цвета. ЖК-дисплей отобразит текущую установку.
- Нажмите кнопку ❄️/☀️, чтобы выбрать режим «зима». Загорится ❄️. Нажмите кнопку SET, появятся значки 100 и SET, ЖК-дисплей отобразит выставленную температуру. Введите необходимую температуру отопления.
- Нажмите «+» или «-», чтобы повысить или понизить температуру.
- После настройки, автоматика котла автоматически сохранит установленные параметры. На дисплее отобразится текущая температура, и котел начнет работать в режиме отопления.

### Режима горячего водоснабжения

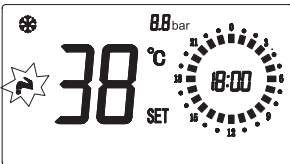

- Нажмите кнопку SET, появятся значки SET и 🌟, на панели высветится заданная температура горячей воды. Введите необходимую температуру ГВС.
- Нажмите кнопку «+» или «-», чтобы повысить или понизить температуру.
- После настройки, автоматика котла автоматически сохранит установленные параметры. На дисплее отобразится текущая температура, котел продолжит свою работу.
- Откройте кран горячей воды, котел переключится из режима отопления в режим ГВС автоматически. Когда кран для горячей воды закроется, котел автоматически возвратится к режиму отопления.

### Режим «лето»

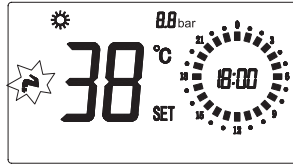

- Включите газ.
- Включите электричество
- Нажмите кнопку ON/OFF, светодиод загорится зеленым светом.
- Нажмите кнопку ❄️/☀️, чтобы выбрать режим «лето». Загорится ☀️. На дисплее высветится установленная температура горячей воды.

Совет: нажмите кнопку «COMFORT», на дисплее появится значок «COMFORT», котел будет давать горячую воду с температурой 42°C постоянно. Данная функция позволит избежать температурных ожогов от пользования горячей водой.

### Настройка «программирования»

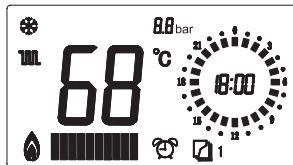

- Пользователь может установить программу работы отопления на 24 часа (минимально на полчаса). Если на дисплее задана черная отметка (ON), это значит, что в эти полчаса котел будет работать на отопление с заданной температурой теплоносителя. Если на дисплее метка не задана (OF), температура теплоносителя на 20 градусов меньше заявленной.
- Рекомендуется составлять программу таким образом, что когда в помещении находятся люди, метки включены (ON) и обеспечивается максимальный комфорт. Метки выключить (OF), когда людей в помещении нет.
- Функция «программирования» будет активна только в режиме «зима».
- Котел работает в режиме ГВС независимо от режима «программирования».
- Установленная программа сохранится для определенного дня недели.
- При необходимости можно задать программу на любой день недели.

## Примеры

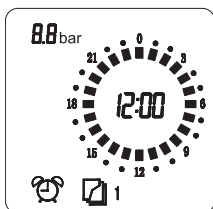

На табло все метки включены (ON) и котел работает в режиме отопления с заявленной температурой теплоносителя.

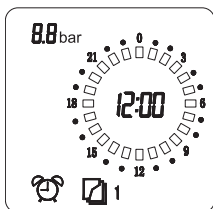

На табло все метки выключены (OF) и котел работает в режиме отопления с температурой теплоносителя на 20°C меньше заявленной.

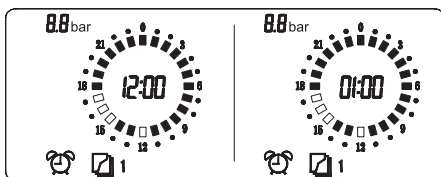

На табло высвечивается программа на 1 день недели. Температура теплоносителя равна заданному значению с 0 часов до 8 часов 30 минут утра, с 13 часов до 15 часов и с 17 часов 30 минут до 24 часов. Остальное время температура теплоносителя на 20 градусов ниже.

## Процесс установки программы

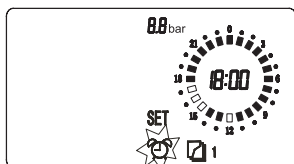

- Проверьте, совпадает ли время, выставленное на котле, с местным временем; если нет, вернитесь к настройкам местного времени, чтобы установить часы.
- Нажмите кнопку PROG, появятся значки SET и 1, а затем замигает значок 8.

- Нажмите кнопку PROG, появится день недели, замигает значок 8.
- Нажатие кнопок «+» или «-» меняет день недели.
- Снова нажмите кнопку PROG, чтобы установить время.
- Нажмите кнопку «COMFORT»; временная метка сместится на метку последующих 30 минут. Метка времени может быть черного цвета; если значок ON или выключена если OFF.
- Нажмите «+» или «-» установка меток на дисплее будет идти по часовой стрелке или против часовой стрелки.
- Таким же образом можно изменить время и дату.
- Снова нажмите кнопку PROG, вернетесь в настройки даты. После программирования, настройки сохранятся автоматически, система выходит из режима программирования.

## Погодозависимое управление котлом

При подключении уличного датчика (дополнительная опция), температура теплоносителя изменяется с изменением температуры воздуха на улице. Это позволяет поддерживать постоянную температуру в помещении при любом изменении температуры на улице.

Для согласования котла с Вашим помещением необходимо:

1. подключить уличный датчик к разъему DC2 проводом ПВС 2x0,5;
2. на электронной плате поставить переключатель SW5 в положение ON;
3. нажать на кнопку SET до появления коэффициента A;
4. нажимая кнопки «+» или «-» изменить данный коэффициент; если в помещении постоянно холодно, коэффициент A увеличить, если жарко – уменьшить;
5. выйти из режима установок.

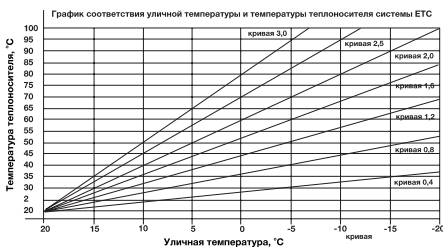

**Важно:** адаптации котла происходит путем подбора коэффициента A. Правильно подобранный коэффициент гарантирует комфортную температуру в помещении и экономию энергоресурсов.

## Выключение

### Выключение котла на непродолжительное время

Выключите котел. Для того чтобы функция «Анти-замерзание» работала, не выключайте электропитание котла и газоснабжение.

### Выключение котла на долгое время

Если котел не используется долгое время, пожалуйста, выключайте газоснабжение и электропитание. Слейте систему водоснабжения и отопления. При необходимости залейте в систему отопления незамерзающую жидкость, предназначенную для этого.

Перед тем, как запустить снова котел, техник должен проверить, что циркуляционный насос не заблокирован. Для разблокировки необходимо отвинтить пробку в центре крышки чтобы получить доступ к оси ротора и повернуть его с помощью отвертки.

## Неисправность котла и устранение неисправностей



**Когда котел долгое время работает в режиме горячего водоснабжения (принимает душ), через 60 минут котел выключится. В этом случае это не считается неисправностью, Вам нужно закрыть кран для воды, затем снова включить, и котел начнет работать.**

Когда светодиод становится красного цвета и на дисплее высвечивается значок неисправности **BB**, котел перестает работать. В этом случае надо воспользоваться инструкцией или обратиться за помощью в сервисный центр.

### Ошибки

#### E1 – отсутствие пламени

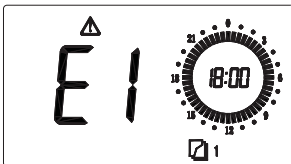

Проблема горения или газоснабжения.

Решение: проверьте, открыт ли газовый кран. Нажмите кнопку RESET, чтобы перезапустить котел. Если котел не заработал, выключите его и свяжитесь со специалистом.

#### E2 – перегрев теплоносителя

Температура теплоносителя более 100°C.

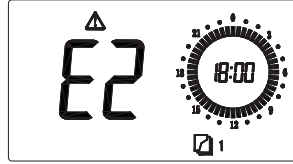

Решение: после остывания теплоносителя до 70°C перезапустите котел, нажмите кнопку RESET. Если котел не заработал, выключите его и свяжитесь со специалистом.

#### E3 – ошибка в системе вентиляции

Неисправность в системе дымоудаления.

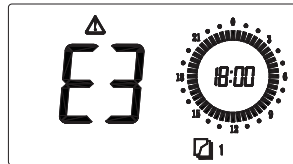

Решение: Проверьте эффективность дымохода.

В моделях «Xi» с естественной тягой:

- Проверьте, что приточная вентиляция соответствует нормам, не загромождена мебелью расположенной вдоль стены или другими предметами. Вентиляция должна иметь предписанные законом размеры и должна быть чистой внутри: некоторые типы имеют встроенную противомоскитную сетку которая может загрязниться пылью или паутиной. Обращайтесь при необходимости к специалисту.
- Если в помещении, где установлен котел имеются камины, печи на дровах/угле или подобное, вентиляторы для удаления воздуха, как, например, настенные вентиляторы или вытяжки для кухонных плит снабженные выводящей наружу трубой, поручите специалисту проверить, что приточная вентиляция подходящим образом УВЕЛИЧЕНА, как предусмотрено нормами действующего законодательства, так как в противном случае подобные устройства препятствуют выводу дыма от котла.

В моделях «XF» с принудительной тягой:

- Проверьте, что трубы приточной и вытяжной вентиляции являются чистыми и в хорошем состоянии. На стадии установки должны были соблюдаться указания, наклон и меры, содержащиеся в параграфах «Подключение к дымоходу» и «Типы вывода».

**E4 – низкое давление в системе отопления**

Давление в системе отопления меньше 0,5 бар.

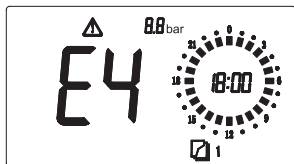

Решение: выключите котел, откройте кран подпитки. Наблюдайте за манометром, когда стрелка окажется на уровне 1-1,5 бар, закройте кран. Включите котел.

**E6 – ошибка в работе датчика температуры горячего водоснабжения**

Датчик температуры горячего водоснабжения неисправен.

Решение: свяжитесь со специалистом.

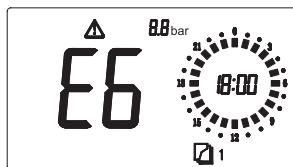
**E7 – ошибка в работе датчика температуры теплоносителя**

Датчик температуры теплоносителя неисправен.

Решение: свяжитесь со специалистом.

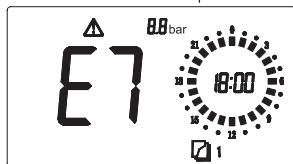

## Общие неисправности и решения

Неисправность	Причина	Решение
Звук хлопка при розжиге	Проблема с воспламенением газа	Свяжитесь со специалистом
На манометре низкое давление	Протечка в системе отопления	Найдите протечку и устраните ее
E1	Газ не поступает в котел	Откройте газовый кран
	Слишком высокое или слишком низкое давление газа	Свяжитесь с газовой компанией
E2	Неисправность электроники котла	Свяжитесь со специалистом
	Поломка электрода розжига	Свяжитесь со специалистом
E3	Кран отопительной системы закрыт	Проверьте краны системы отопления
E4	Проблема с дымоходом	Прочистите дымоход
	Неисправен вентилятор (для моделей «XFi»)	Свяжитесь со специалистом
E6	Неисправность электроники котла	Свяжитесь со специалистом
	Давление теплоносителя низкое	Необходимо произвести подпитку, давление 1-1,5 бар
	Неисправен прессостат системы отопления	Свяжитесь со специалистом
E7	Неисправность электроники котла	Свяжитесь со специалистом
	Неисправен датчик температуры горячего водоснабжения	Свяжитесь со специалистом
	Неисправность электроники котла	Свяжитесь со специалистом

Неисправность	Причина	Решение
E7	Неисправен датчик температуры теплоносителя	Свяжитесь со специалистом
	Неисправность электроники котла	Свяжитесь со специалистом
Шум	Шумит вентилятор	Свяжитесь со специалистом
	Шумит насос	Свяжитесь со специалистом
Нет горячей воды	Воздух в системе отопления	Удалите воздух из системы отопления
	Неисправен датчик протока	Свяжитесь со специалистом
Холодно в помещении	Неисправность электроники котла	Свяжитесь со специалистом
	Загрязнен грязевой фильтр	Прочистите фильтр
	Кран системы отопления закрыт	Откройте кран
	Система отопления завоздушена	Удалите воздух из системы отопления

## Техническое обслуживание



**Техническое обслуживание и перенастройка на использование другого типа газа должны проводиться только квалифицированным, профессионально подготовленным, персоналом.**

Техническое обслуживание следует проводить не реже одного раза в год.

В конце каждого отопительного сезона необходимо провести осмотр и техническое обслуживание котла, чтобы он всегда находился в исправном и эффективном состоянии.

Регулярное обслуживание является гарантией безопасности и экономии средств.

Ежегодное техническое обслуживание котла включает в себя:

- Чистку горелки и электродов ионизации и розжига, удаление возможных окислов;
- Проверку состояния теплообменника котла, при необходимости очистку его от загрязнений снаружи и от возможных отложений накипи внутри;
- Проверку целостности и прочности теплоизоляционного керамоволокна в камере сгорания;
- Контроль зажигания, выключения и нормального функционирования аппарата;
- Контроль герметичности соединений и трубопроводов газа и воды;
- Контроль потребления газа при максимальной и минимальной мощности;
- Проверку функционирования предохранительных устройств; Проверку правильного

режима работы командных и регулировочных устройств аппарата;

- Проверку правильности функционирования и целостности дымохода и/или системы дымоудаления и воздухозабора;
- В случае проведения ремонтных или других работ вблизи дымохода и/или системы дымоудаления и их деталей – выключите аппарат;
- Не проводите уборку помещений, где установлен котел, когда он работает;
- Чистка внешних панелей обшивки должна проводиться только водой с мылом. Не допускается использовать для чистки панелей и других окрашенных и пластмассовых частей растворители для краски и другие едкие вещества;
- В случае необходимости замены деталей используйте только оригинальные запасные части Electrolux.



**Важно: перед чисткой или техническим обслуживанием котла надо выключать электропитание и газоснабжение.**

## Монтаж котла

### Распаковка

Котел упакован в картонную коробку, его надо распаковывать в несколько этапов:

- положите на пол, как показано на картинке;

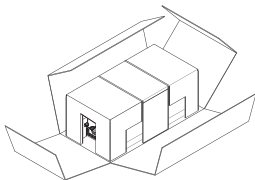

- оторвите липкую ленту;
- распакуйте коробку, как показано на картинке.

### Проверка и принятие

Вместе с котлом поставляются:

- инструкция по эксплуатации и установке;
- кронштейн для крепления и крепеж;
- прокладки для присоединения гидравлики;
- шаблон для монтажа коаксиального дымохода.



**Инструкция по эксплуатации и установке является основной и важной для установки и эксплуатации. Внимательно прочитайте ее и следуйте указаниям.**

### Размеры

Модель	GCB 24 Basic Xi	GCB 24 Basic Xi Fi
Длина (мм)	403	
Глубина (мм)	325	
Высота (мм)	725	
Вес нетто (кг)	31	38

### Для GCB Basic X i

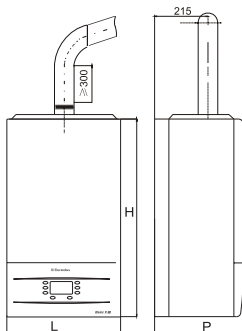

## Требования к установке внутри помещения

Помещение, в котором устанавливается котел, должно удовлетворять действующим федеральным и местным нормам (объем, величина воздухообмена, этажность и пр.). Наличие в помещении другого сжигающего газ оборудования (например, кухонной плиты) может потребовать устройства дополнительных или расширения существующих вентиляционных отверстий в соответствии с действующими федеральными или местными нормами. Обращаем Ваше внимание на исключительную важность обязательной постоянной вентиляции помещения, в котором устанавливается котел с естественным отводом продуктов сгорания типа GCB Basic Xi.



**Котел не предназначен для установки вне помещений!**

Котел не может быть установлен в спальне, гостиной, подвале, ванной комнате, туалете. Котел может быть установлен на кухне, в подсобном помещении, удовлетворяющем требованиям действующих норм и правил.

### Установка в старых и/или реконструируемых системах отопления

Давление и напор в системе отопления должны соответствовать техническим требованиям котла. Система отопления не должна содержать ржавчины и/или грязи. В ней не должно быть протечек. В процессе заполнения системы отопления или ее долива должны использоваться устройства очистки воды.



**Производитель не несет ответственности за повреждения, возникшие из-за неправильной установки, неправильной организации вентиляции в помещении.**

### Требования к воде, используемой в качестве теплоносителя

РН	7-11
Электропроводность	<200
SO <sub>4</sub> <sup>2-</sup> , ppm	<500
Cl <sup>-</sup> , ppm	<50
Содержание железа, м <sup>2</sup> /л	0,6
Жесткость, мг-экв/л, РН<8,5	0,8
Si <sup>2+</sup> , ppm	<20

## Условия установки

Не устанавливать котел вблизи открытого огня. Стена, на которую вешается котел, должна быть способна выдержать вес не менее 45 кг и материал стены должен быть не горючим. Если стена выполнена из горючих материалов, то она должна быть покрыта негорючим материалом толщиной не менее 3 мм. Запрещено устанавливать котел над иным газовым оборудованием, например кухонными плитами.

Для работы котла необходимо стабильное напряжение в электросети 230В/50Гц. В случае, если напряжение не стабильно, необходимо применять Стабилизатор напряжения, сертифицированный для эксплуатации в местности/стране в которой установлен котел. Необходимо предусмотреть отвод в канализацию от предохранительного клапана.

## Установка

### Крепление панели для установки

- приложить панель к месту предполагаемого монтажа котла.
- отметьте места для крепления.
- уберите панель и просверлите отверстия в стене.
- закрепите панель на стене с помощью крепежа.
- проверьте, хорошо ли прикреплена панель.



**Внимание:** при размещении котла необходимо учесть минимальное пространство, для того, чтобы его можно было обслуживать, см. рисунок.

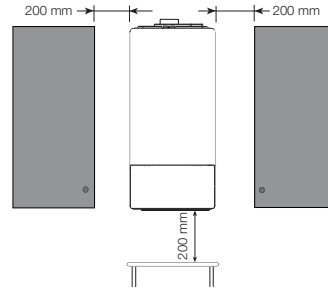
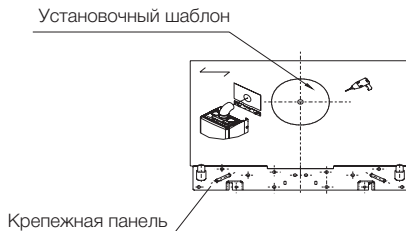

### Гидравлические подсоединения

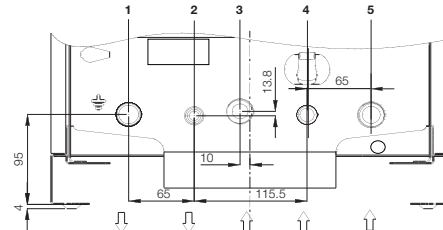

- 1 выход теплоносителя из котла 3/4 дюйма.
- 2 выход для горячей воды 1/2 дюйма.
- 3 вход газа 3/4 дюйма.
- 4 вход холодной воды 1/2 дюйма.
- 5 вход теплоносителя в котел 3/4 дюйма.

### Подсоединение газа



**Установка котла должна производиться профессионалами, поскольку неправильная установка может нанести ущерб людям, животным или материальным ценностям, за что изготовитель не может быть признан ответственным.**

Проведите следующие проверки:

- чистоты всех труб системы подачи газа, чтобы избежать возможных остатков, которые могли бы подвергнуть риску работу котла;
- что линия подачи и рампа газа соответствуют действующим нормам и предписаниям;
- питающий трубопровод должен иметь сечение превышающее или равное таковому котла;
- проверьте, чтобы подаваемый газ соответствовал тому, для которого котел был отрегулирован: иначе квалифицированный специалист должен будет произвести перевод на другой тип газа;
- что до аппарата установлен отсекающий кран.



**ОБЯЗАТЕЛЬНО проверьте наличие прокладки в месте подсоединения газового трубопровода к котлу. Для этого нельзя использовать пенку, тефлон и подобные материалы.**

При работе на сжиженном газе абсолютно необходимым является установка редуктора давления до котла.

## Присоединение к дымоходу

### Для котлов GCB 24 Basic X i

Указания по подсоединению канала дымовой трубы к дымоходу (в случае, если нет других законодательных и нормативных распоряжений национальных и/или местных):

- Не выдвигать выпускную трубу внутрь дымохода, но обеспечить герметичное соединение. Выпускная труба должна быть перпендикулярной относительно противоположной внутренней стенки дымохода.
- На выходе из котла труба должна иметь вертикальный отрезок длиной не менее двух диаметров, измеренный от соединения выпускной трубы.
- После вертикального отрезка труба должна иметь восхождение с минимальным наклоном 3%, с длиной в любом случае не более 2500 мм.

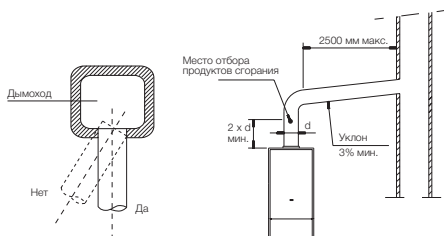

### Для котлов GCB 24 Basic X Fi

Чтобы гарантировать функциональность и эффективность аппарата надо предусмотреть для горизонтальных участков воздухозабора и дымоудаления уклон от 2% до 5% от аппарата вниз и наружу. Системы вытяжки и дымоудаления, там, где это не предусматривается действующими нормами, должны быть защищены с помощью деталей и приспособлений, защищающих от атмосферных воздействий. Указания по подсоединению канала дымовой трубы к дымоходу:

- Не выдвигать выпускную трубу внутрь дымохода, но обеспечить герметичное подсоединение. Выпускная труба должна быть перпендикулярной относительно противоположной внутренней стенки дымохода (см. рисунок).

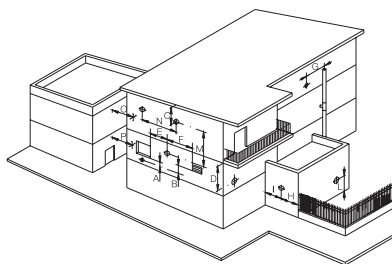
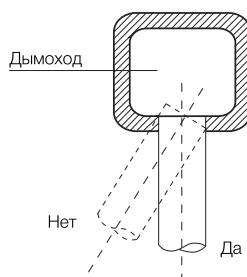
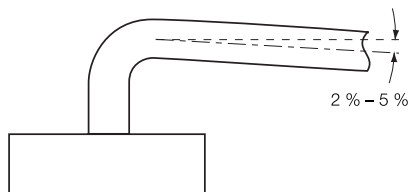

В случаях выпуска трубы дымоудаления у стены должно соблюдаться расположение, приведенное на рисунке и в следующей таблице.



**Расположение терминалов для аппаратов с принудительной тягой в зависимости от их теплопроизводительности**

Расположение терминала	Расстояния	Аппараты свыше 16 до 35 кВт (мм мин.)
Под окном	A	600
Под вентиляционным отверстием	B	600
Под карнизом	C	300
Под балконом**	B	300
От смежного окна	E	400
От смежного вентиляционного отверстия	F	600
От вертикальных или горизонтальных трубопроводов или выпусков***	G	300
От угла здания	H	300
От ниши здания	I	300
От пола или другой плоскости хождения	L	2000
Между двумя вертикальными терминалами	M	1500
Между двумя горизонтальными терминалами	N	1000
От лицевой поверхности без отверстий или терминалов, в радиусе 3 м от выхода дыма	O	2000
Тоже, но с отверстиями или терминалами в радиусе 3 м от выпуска дыма	P	3000

\*\* Терминалы под балконом практически должны помещаться в такое положение, чтобы общий путь дыма от пункта выхода из терминала до его вывода от внешнего периметра балкона, включая возможную высоту защитной балюсады, не был бы меньше 2000 мм.

\*\*\* Терминалы должны размещаться на расстоянии не меньше 500 мм от материалов, чувствительных к воздействию продуктов сгорания (например, карнизы и водостоки из пластика, дерева и т.д.), если только не принимаются адекватные защитные меры в отношении данных материалов.

**Системы раздельного дымоудаления и забора воздуха**

**Вывод и вытяжка с раздельными трубами**

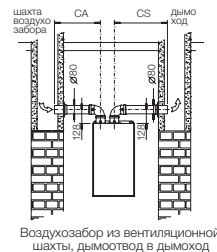
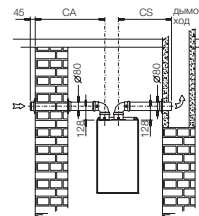
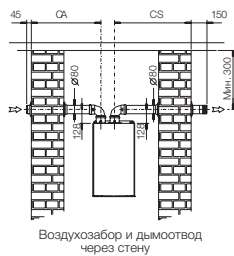

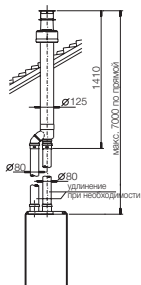

Раздельная система воздухозабора и дымоотвода с вертикальным коаксиальным дымоходом.

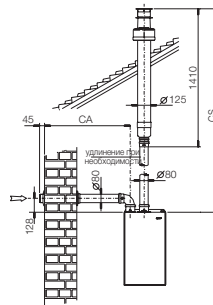

Раздельная система воздухозабора и вертикальным дымоотводом.

### Коаксиальный дымоход

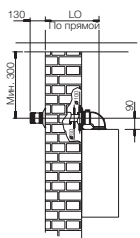

Горизонтальный коаксиальный дымоход

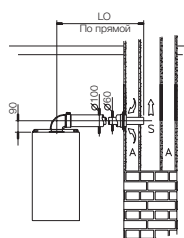
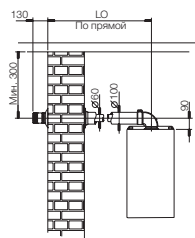

Горизонтальный коаксиальный дымоход

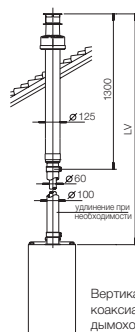

Вертикальный коаксиальный дымоход

### Установка коаксиального дымохода

Просверлите в стене отверстие диаметром 105мм в соответствии с трафаретом, который поставляется в комплекте с котлом. Отверстие должно иметь угол наклона 2 градуса по направлению к земле.

Если отверстие расположено на боковой стене, необходимо с помощью уровня и монтажного шаблона определить место для отверстия в стене. Отверстие должно быть диаметром 105 мм и должно иметь угол наклона 2 градуса по направлению к земле.

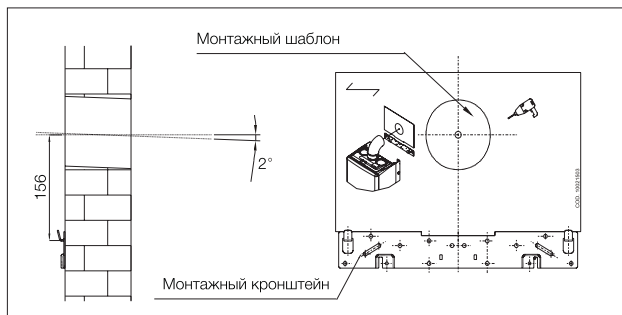

## Основная диаграмма электроцепи

### GCB Basic 24 Xi

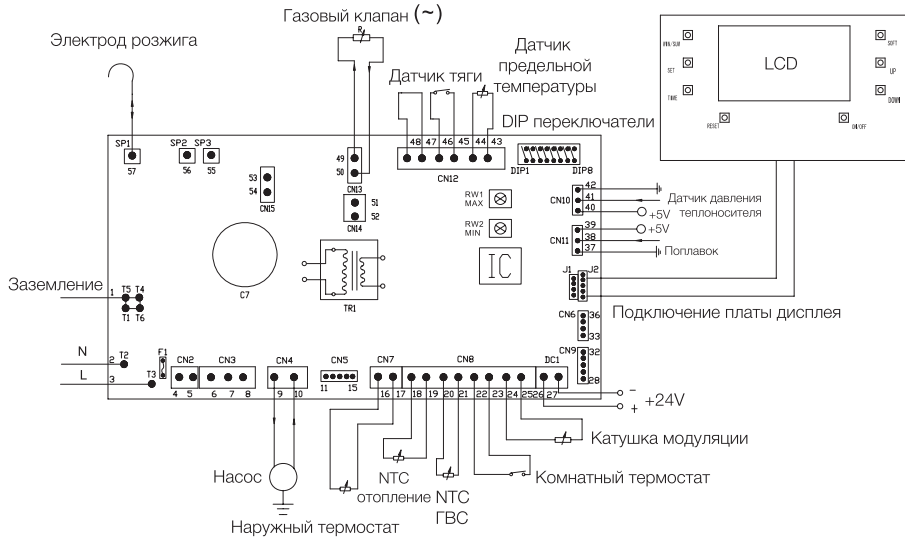

### GCB Basic 24 XFi

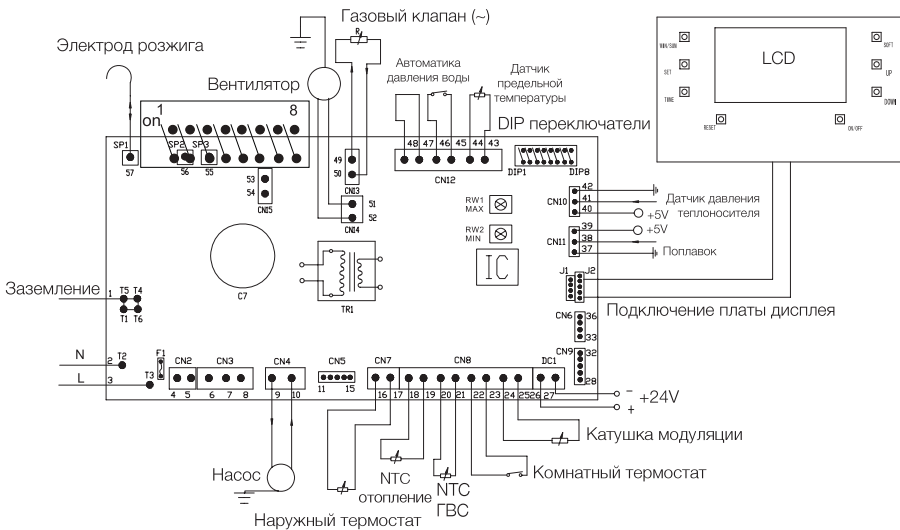

## Описание DIP переключателя

На DIP переключателе существуют 8 переключателей SW1, SW2, SW3, SW4, SW5, SW6, SW7 и SW8, они выполняют различные функции на электронной панели. Очень важно знать функции каждого переключателя.

**DIP переключатель****SW1:** выбор типа газа

Если указано положение OFF, котел настроен на работу с природным газом;  
Если указано положение ON, котел настроен на работу с газом LPG.

**SW2:** DHW опция

Должен быть только OF.

**SW3:** температура теплоносителя

Если указано положение OFF, температура 35-60°C;

Если указано положение ON, температура 40-85°C;

**SW4:** минимальное включение модулятора постоянного триммера

Должен быть только OFF.

**SW5:** опция внешнего датчика

Если указано положение OFF, датчик активен;  
Если указано положение ON, датчик не активен.

**SW6:** перезапуск режима отопления

Должна быть только ON/

**SW7:** режим задержки включения горелки

Если указано положение OFF, продолжает работать в течение 3 минут после того, как температура отопления достигает установленной температуры;

Если указано положение ON, работает стабильно, даже после того как температура отопления достигает установленной температуры.

**SW8:** режим проверки

Если указано положение OFF, работает в режиме максимальной мощности;

Если указано положение ON, работает в нормальном режиме.

## Перевод котла на другой вид газа

Тип газа	G20	
Котлы	GCB 24 Basic X i	GCB 24 Basic X Fi
Диаметр форсунок	1,35	
Количество	12	
PGA (mbar)	20	
PGA <sub>max</sub> (mbar)	10,1	10,1
PGA <sub>min</sub> (mbar)	1,5	1,5

Тип газа	G30	
Котлы	GCB 24 Basic X i	GCB 24 Basic X Fi
Диаметр форсунок	0,77	
Количество	12	
PGA (mbar)	30	
PGA <sub>max</sub> (mbar)	25	25
PGA <sub>min</sub> (mbar)	3,5	3,5

Проделайте следующие шаги:

- Выключите котел. Отключите газо- и энергоснабжение.
- Снимите лицевую крышку и крышку камеры сгорания.
- Открутите шурупы (F), снимите горелку.
- Снимите оригинальные форсунки (G) с газовой трубки, затем установите новые форсунки, подобранные по нужной тип газа.
- Соберите котел в обратной последовательности.
- На электронной плате переключите SW1 на DIP переключателе в нужное положение (см. описание DIP переключателя: ON – для LPG, OFF – для природного газа).

Произведите настройку котла на максимальную и минимальную мощность, для этого:

- Переключите SW8 в положение OFF, режим работы котла на максимальной мощности.
- На газовом блоке ослабьте винт на входном штуцере (с), подсоедините к штуцеру манометр для измерения давления газа; запустите котел, давление газа должно быть не менее 17 мбар; после замера затяните винт на входном штуцере; убедитесь в герметичности штуцера.
- На газовом блоке ослабьте винт на выходном штуцере (е), подсоедините к штуцеру манометр для измерения давления газа; запустите котел, давление газа должно соответствовать значению указанному в табл. PGB макс. При необходимости вращая гайку (В) на катушке модуляции,

измените сопловое давление. Для настройки минимальной мощности, отсоедините один из проводов от катушки модуляции. Произведите замер соплового давления. Давление газа должно соответствовать значению, указанному в табл. PGB мин. При необходимости вращая винт (A) на катушке модуляции, измените сопловое давление; после замера затяните винт на выходном штуцере; убедитесь в герметичности штуцера.

- Переключите SW8 в режим ON.
- Закройте котел.

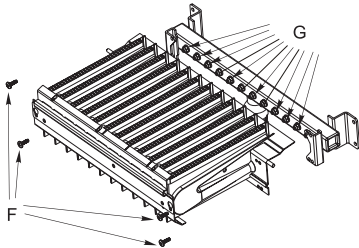

**Штуцер E для PGB**

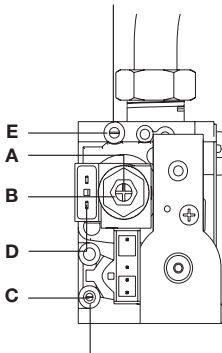

**Штуцер C для PGA**

## Утилизация

По окончании срока службы прибор следует утилизировать. Подробную информацию по утилизации котла Вы можете получить у представителя местного органа власти.





# Гарантийный талон

Настоящий документ не ограничивает определенные законом права потребителей, но дополняет и уточняет оговоренные законом обязательства, предполагающие соглашение сторон либо договор.

## Правильное заполнение гарантийного талона

Внимательно ознакомьтесь с гарантийным талоном и проследите, чтобы он был правильно заполнен и имел штамп Продавца. При отсутствии штампа Продавца и даты продажи (либо кассового чека с датой продажи) гарантийный срок изделия исчисляется с даты производства изделия. Для газовых котлов, кондиционеров типа сплит-система, чиллеров и фанколов обязательным также является указание даты пуска в эксплуатацию и штамп авторизованной организации, производившей пуск в эксплуатацию.

Запрещается вносить в Гарантийный талон какие-либо изменения, а также стирать ли переписывать какие-либо указанные в нем данные.

## Внешний вид и комплектность изделия

Тщательно проверьте внешний вид изделия и его комплектность, все претензии по внешнему виду и комплектности изделия предъявляйте Продавцу при покупке изделия.

## Общие правила установки (подключения) изделия

Установка (подключение) изделий допускается исключительно специалистами и организациями, имеющими лицензию на данный вид работ (изделия, работающих на газе), либо специалистами компаний, авторизованных на продажу и/или монтаж и гарантийное обслуживание соответствующего типа оборудования, имеющих лицензию на данный вид работ (водонагреватели, кондиционеры типа сплит-система). Для установки (подключения) электрических водонагревателей рекомендуем обращаться в наши сервисные центры. Продавец (изготовитель) не несет ответственности за недостатки изделия, возникшие из-за его неправильной установки (подключения).

## Поздравляем Вас с приобретением техники отличного качества!

Дополнительную информацию об этом и других изделиях Вы можете получить у Продавца или по нашей информационной линии в г. Москва:

Тел: (495) 777-1946

E-mail: [home\\_comfort@home-comfort.ru](mailto:home_comfort@home-comfort.ru)

Адрес для писем:

125493, г.Москва, а/я 310

Адрес в Интернет: [www.home-comfort.ru](http://www.home-comfort.ru)

Модель	Серийный номер	
Дата покупки		
Штамп продавца		
Дата пуска в эксплуатацию		
Штамп организации, производившей пуск в эксплуатацию		

Подробная информация о сервисных центрах, уполномоченных осуществлять ремонт и техническое обслуживание изделия, прилагается отдельным списком и/или находится на сайте.

Производитель оставляет за собой право вносить изменения в конструкцию, комплектацию или технологию изготовления изделия, с целью улучшения его технологических характеристик.

Такие изменения вносятся в изделие без предварительного уведомления Покупателей и не влекут за собой обязательство по изменению/улучшению ранее выпущенных изделий.

Убедительно просим Вас во избежание недоразумений до установки/эксплуатации изделия внимательно изучить его инструкцию по эксплуатации.

Запрещается вносить в Гарантийный талон какие-либо изменения, а также стирать или переписывать какие-либо указанные в нем данные.

## Срок действия гарантии

Настоящая гарантия имеет силу, если Гарантийный талон правильно/четко заполнен и в нем указаны: наименование и модель изделия, его серийные номера, дата продажи, а также имеется подпись уполномоченного лица и штамп Продавца. Для газовых котлов обязательным также является указание даты пуска в эксплуатацию и штамп авторизованной организации, производившей пуск в эксплуатацию.

Гарантийный срок на электрические конвекторы составляет 36

(тридцать шесть) месяцев со дня продажи Покупателю.

Гарантийный срок на увлажнители воздуха составляет 12 (двенадцать) месяцев со дня продажи изделия Покупателю.

Гарантийный срок на изделия (водонагревательные приборы) серий EWH SL, EWH S, EWH R, EWH Digital, EWH Slim определяется следующим образом: на водосодержащую емкость (стальной бак) гарантийный срок на повреждение от коррозии составляет 36 (девятью шесть) месяцев, а на остальные элементы изделия гарантийный срок составляет 24 (двадцать четыре) месяца.

Гарантийный срок на прочие изделия составляет 24 (двадцать четыре) месяца.

Указанные выше гарантийные сроки распространяются только на изделия, которые используются в личных, семейных или домашних целях, не связанных с предпринимательской деятельностью. В случае использования изделия в предпринимательской деятельности, его гарантийный срок составляет 3 (три) месяца.

Гарантийный срок на комплектующие изделия или составные части (детали которые могут быть сняты с изделия без применения каких-либо инструментов, т.е. ящики, поли, решетки, корзины, насадки, щетки, трубки, шланги, коронки горелок и др. подобные комплектующие) составляет 3 (три) месяца.

Гарантийный срок на новые комплектующие изделия или составные части, установленные на изделие при гарантийном или платном ремонте, либо приобретенные отдельно от изделия, составляет три месяца со дня выдачи Покупателю изделия по окончании ремонта, либо продажи последнему этих комплектующих/составных частей.

## Действительность гарантии

Настоящая гарантия действительна только на территории РФ на изделия, купленные на территории РФ. Гарантия распространяется на производственный или конструкционный дефект изделия. Настоящая гарантия включает в себя выполнение уполномоченным сервисным центром ремонтных работ и замену дефектных деталей изделия в сервисном центре или у Покупателя (по усмотрению сервисного центра). Гарантийный ремонт изделия выполняется в срок не более 45 (сорока пяти) дней.

Настоящая гарантия не дает права на возмещение и покрытие ущерба, произошедшего в результате перделки и регулировки изделия, без предварительного письменного согласия изготовителя, с целью приведения его в соответствие с национальными или местными техническими стандартами и нормами безопасности. Также обращаем внимание Покупателя на то, что в соответствии с Жилищным Кодексом РФ Покупатель обязан согласовать монтаж куленного оборудования на эксплуатирующей организацией и компетентными органами исполнительной власти субъекта Российской Федерации. Продавец и Изготовитель не несут ответственность за любые неблагоприятные последствия, связанные с использованием Покупателем купленного изделия надлежащего качества без утвержденного плана монтажа и разрешения вышеуказанных организаций.

## НАСТОЯЩАЯ ГАРАНТИЯ НЕ РАСПРОСТРАНЯЕТСЯ НА:

- периодическое обслуживание и сервисное обслуживание изделия (чистку, замену фильтров);
- любые адаптации и изменения изделия, в т.ч. с целью усовершенствования и расширения обычной сферы его применения, которая указана в Инструкции по эксплуатации изделия, без предварительного письменного согласия изготовителя.
- НАСТОЯЩАЯ ГАРАНТИЯ НЕ ПРЕДОСТАВЛЯЕТСЯ В СЛУЧАЯХ:
  - если будет полностью/частично изменен, стерт, удален или будет неразборчив серийный номер изделия;
  - использования изделия не по его прямому назначению, не в соответствии с его Инструкцией по эксплуатации, в том числе, эксплуатацию изделия с перегрузкой или совместно со вспомогательным оборудованием, не рекомендуемым Продавцом (изготовителем);
  - наличия на изделии механических повреждений (сколов, трещин, и т.д.), воздействий на изделие чрезмерной силы, химически агрессивных веществ, высоких температур, повышенной влажности/запыленности, концентрированных паров, если что-либо из перечисленного стало причиной несправности изделия;
  - ремонта/наладки/инсталляции/адаптации/пуска в эксплуатацию изделия не уполномоченными на то организациями/лицами;
  - стихийных бедствий (пожар, наводнение и т.д.) и других причин находящихся вне контроля Продавца (изготовителя) и Покупателя, которые причинили вред изделию;
  - неправильного подключения изделия к электрической, газовой или водопроводной сети, а также неисправностей (не соответствия рабочим



параметрам и безопасности) электрической, газовой или водопроводной сети и прочих внешних сетей;

- дефектов, возникших вследствие попадания внутрь изделия посторонних предметов, жидкостей, насекомых и продуктов их жизнедеятельности, и т.д.

- неправильного хранения изделия;

- необходимости замены расходных материалов: ламп, фильтров, элементов питания, аккумуляторов, предохранителей, а также стеклянных/фарфоровых/матерчатых и перемещаемых вручную деталей и других дополнительных быстроизнашивающихся /сменных деталей (комплектующих) изделия, которые имеют собственный ограниченный период работоспособности, в связи с их естественным износом, или если такая замена предусмотрена конструкцией и не связана с разборкой изделия;
- дефектов системы, в которой изделие использовалось как элемент этой системы.

#### Особые условия гарантийного обслуживания газовых котлов

Для газовых котлов настоящая гарантия имеет силу только в случае пуска их в эксплуатацию силами специалистами уполномоченной на то авторизованной организации с составлением соответствующего Акта о пуске в эксплуатацию, с обязательным указанием даты пуска и штампа организации, производившей пуск в эксплуатацию.

#### ВНИМАНИЕ!

В целях Вашей безопасности установка (подключение) изделий, работающих на газе, допускается исключительно специалистами и организациями, имеющими лицензии на данный вид работ. Продавец (изготовитель) не несет ответственности за недостатки изделия, возникшие из-за его неправильной установки (подключения).

#### Особые условия гарантийного обслуживания кондиционеров

Настоящая гарантия не распространяется на недостатки работы изделия в случае, если Покупатель по своей инициативе (без учета соответствующей информации Продавца) выбрал и купил кондиционер надлежащего качества, но по своим техническим характеристикам не предназначенный для помещения, в котором он был впоследствии установлен Покупателем.

#### Особые условия гарантийного обслуживания водонагревательных приборов

Настоящая гарантия не предоставляется, если неисправности в водонагревательных приборах возникли в результате: замерзания или всего лишь однократного превышения максимально допустимого давления воды, указанного на заводской табличке с характеристиками водонагревательного прибора; эксплуатации без защитных устройств или устройств не соответствующих техническим характеристикам водонагревательных приборов; использование коррозионно-активной воды, не предназначенной для питья; коррозии от электрохимической реакции, несвоевременного технического обслуживания водонагревательных приборов в соответствии с инструкцией по эксплуатации (например: несоблюдение установленных инструкцией сроков по замене магниевого анода и т.д.).

#### Особые условия гарантийного обслуживания увлажнителей воздуха

В обязательном порядке при эксплуатации ультразвуковых увлажнителей воздуха следует использовать оригинальный фильтр-картридж для умягчения воды. При наличии фильтра-картриджа рекомендуется использовать водопроводную воду без предварительной обработки или очистки. Срок службы фильтра-картриджа зависит от степени жесткости используемой воды и может не прогнозируемо уменьшаться, в результате чего возможно образование белого осадка вокруг увлажнителя воздуха и на мембране самого увлажнителя воздуха (данный осадок может не удаляться и при помощи прилагаемой к увлажнителю воздуха щеткой). Для снижения вероятности возникновения такого осадка фильтр-картридж требует периодической своевременной замены. Вследствие выработки ресурса фильтров у увлажнителей воздуха может снижаться производительность выхода влаги, что требует регулярной периодической замены фильтров в соответствии с инструкцией по эксплуатации. За перечисленные в настоящем пункте последствия несоблюдения Покупателем инструкций и рекомендаций Продавец, Импортёр, Изготовитель ответственности не несут и настоящая гарантия на такие последствия не распространяется. При эксплуатации увлажнителей воздуха рекомендуется использовать только оригинальные аксессуары производителя.

Покупатель-потребитель предупрежден о том, что в соответствии с п.11 "Перечня непродовольственных товаров надлежащего качества, не подлежащих возврату или обмену на аналогичный товар другого размера, формы, габарита, фасона, расцветки или комплектации" Постановления Правительства РФ от 19.01.1998. №55 он не вправе требовать обмена купленного изделия в порядке ст. 25 Закона "О защите прав потребителей" и ст. 502 ГК РФ.

С момента подписания Покупателем Гарантийного талона считается, что:

- Вся необходимая информация о купленном изделии и его потребительских свойствах в соответствии со ст. 10 Закона "О защите прав потребителей" предоставлена Покупателю в полном объеме;
- Покупатель получил Инструкцию по эксплуатации купленного изделия на русском языке и .....
- Покупатель ознакомлен и согласен с условиями гарантийного обслуживания/особенностями эксплуатации купленного изделия;
- Покупатель претензий к внешнему виду/комплектности/ .....

.....купленного изделия не имеет.  
если изделие проверялось в присутствии  
Покупателя написать "работает"

Покупатель:

Подпись:

Дата:

ИЗЫМАЕТСЯ МАСТЕРОМ ПРИ ОБСЛУЖИВАНИИ/ВИЛУЧАЕТСЯ МАЙСТРОМ ПРИ ОБСЛУЖИВАНИИ

### ТАЛОН НА ГАРАНТИЙНОЕ ОБСЛУЖИВАНИЕ/ ТАЛОН НА ГАРАНТИЙНОЕ ОБСЛУЖИВАНИЕ



Модель/ Модель: .....

Серийный номер/ Серийный номер: .....

Дата покупки/Дата покупки: .....

Штамп продавца/ Штамп продавца

Дата пуска в эксплуатацию/ Дата пуска в эксплуатацию:

Штамп организации, производившей пуск в эксплуатацию/

Штамп организации, что робила пуск в эксплуатацию

ИЗЫМАЕТСЯ МАСТЕРОМ ПРИ ОБСЛУЖИВАНИИ/ВИЛУЧАЕТСЯ МАЙСТРОМ ПРИ ОБСЛУЖИВАНИИ

### ТАЛОН НА ГАРАНТИЙНОЕ ОБСЛУЖИВАНИЕ/ ТАЛОН НА ГАРАНТИЙНОЕ ОБСЛУЖИВАНИЕ



Модель/ Модель: .....

Серийный номер/ Серийный номер: .....

Дата покупки/Дата покупки: .....

Штамп продавца/ Штамп продавца

Дата пуска в эксплуатацию/ Дата пуска в эксплуатацию:

Штамп организации, производившей пуск в эксплуатацию/

Штамп организации, что робила пуск в эксплуатацию

# Гарантійний талон

Дійсний документ не обмежує визначені законом права споживачів, але доповнює й уточнює обговорені законом зобов'язання, що припускають угоду сторін або договір.

## Правильне заповнення гарантійного талона

Уважно ознайомтеся з гарантійним талоном і простежте, щоб він був правильно заповнений і мав штамп Продавця. При відсутності штампа Продавця і дати продажу (або касового чека з датою продажу) гарантійний термін виробу відліковується з дати виробництва виробу. Для газових котлів, колонок, спліт-систем і фенкоїлов слід також обов'язково вказувати дату (також є обов'язковим є вказування дати) введення в експлуатацію і штамп авторизованої організації, що здійснювала введення в експлуатацію.

## Зовнішній вигляд і комплектність виробу

Ретельно перевірте зовнішній вигляд виробу і його комплектність, усі претензії стосовно зовнішнього вигляду і комплектності виробу пред'являйте Продавцеві при покупці виробу.

## Установка (підключення) виробу

З метою Вашої безпеки установка (підключення) виробів, що працюють на газі, допускається винятково фахівцями й організаціями, що мають ліцензії на даний вид робіт. Продавець (виготовлювач) не несе відповідальності за недоліки виробу, що виникли через його неправильну установку (підключення).

Для установки (підключення) електричних водонагрівачів рекомендуємо звертатися в наші сервісні центри. Ви можете скористатися послугами будь-яких інших кваліфікованих фахівців, однак Продавець (виготовлювач) не несе відповідальності за недоліки виробу, що виникли через його неправильну установку (підключення).

Установка (підключення) кондиціонерів типу спліт-система повинна виконуватися фахівцями компанії, авторизованих на продаж і/або монтаж і гарантійне обслуговування даного типу устаткування, що мають ліцензію на даний вид робіт. Продавець (виготовлювач) не несе відповідальності за недоліки виробу, що виникли через його неправильну установку (підключення).

Додаткову інформацію про цей і інші вироби Ви можете одержати в Продавця.

Модель	Серійний номер
Дата покупки	
Штамп продавця	
Дата пуску в експлуатацію	
Штамп організації, що робила пуск в експлуатацію	

**Вітаємо Вас із придбанням техніки відмінної якості!**

Ф.І.О. покупця/г.п.б. покупця: .....

Адрес/Адреса: .....

Телефон/Телефон: .....

Код заказа: .....

Дата ремонту/ Код замовлення: .....

Сервіс-центр/Сервіс-центр: .....

Мастер/Мастер: .....

Ф.І.О. покупця/г.п.б. покупця: .....

Адрес/Адреса: .....

Телефон/Телефон: .....

Код заказа: .....

Дата ремонту/ Код замовлення: .....

Сервіс-центр/Сервіс-центр: .....

Мастер/Мастер: .....

У конструкцію, комплектацію або технологію виготовлення виробу, з метою поліпшення його технологічних характеристик, можуть бути внесені зміни. Такі зміни вносяться у виріб без попереднього повідомлення Покупця і не несуть зобов'язань по зміні/поліпшенню раніше випущених виробів.

Переконливо просимо Вас щоб уникнути непорозумінь до установки/експлуатації виробу уважно вивчити його інструкції з експлуатації. Забороняється вносити в Гарантійний талон будь-які зміни, а також стирати або переписувати які-небудь зазначені в ньому дані. Дійсна гарантія має силу, якщо Гарантійний талон правильно/чітко заповнений і в ньому зазначені: найменування і модель виробу, його серійні номери, дата продажу, а також є підпис уповноваженої особи і штамп Продавця.

Гарантійний термін на зволожувачі повітря і на мобільні кондиціонери складає 12 (дванадцять) місяців із дня продажу виробу Покупцю.

Гарантійний термін на виробі (водонагрівальні прилади) серій EWH SL, EWH S, EWH R, EWH Digital, EWH Slim визначається в такий спосіб: на водомістку ємність (сталевий бак) гарантійний термін на усходження від корозії складає 96 (дев'яносто шість) місяців, а на інші елементи виробу гарантійний термін складає 24 (двадцять чотири) місяці.

Дійсна гарантія поширюється на виробничий або конструкційний дефект виробу. Дійсна гарантія містить у собі виконання уповноваженим сервісним центром ремонтних робіт і заміну дефектних деталей виробу в сервісному центрі або в Покупця (по розсуду сервісного центра). Гарантійний ремонт виробу виконується в терміни, передбачені Законом "Про захист прав споживача".

Зазначений вище гарантійний термін поширюється тільки на виробі, що використовуються в особистих, сімейних або домашніх цілях, не зв'язаних з підприємницькою діяльністю. У випадку використання виробу в підприємницькій діяльності, його гарантійний термін складає 3 (три) місяці. Гарантійний термін на комплектуючі виробі (деталі, які можуть бути зняті з виробу без застосування яких-небудь інструментів, тобто шухляди, полічки, ґрати, кошики, насадки, щітки, трубки, шланги, коронки пальників і ін. подібні комплектуючі) складає 3 (три) місяці.

Гарантійний термін на нові комплектуючі виробі або складові частини, установлені на виріб при гарантійному або платному ремонті, або придбані окремо від виробу, складає три місяці з дня видачі Покупцю виробу по закінченні ремонту, або продажу останнього цих комплектуючих/складових частин.

Дійсна гарантія дійсна тільки на території України на виробі, куплені на території України.

Дійсна гарантія не дає права на відшкодування і покриття збитку, що відбувся в результаті переробки і регулювання виробу, без попередньої письмової згоди виготовлювача, з метою приведення його у відповідність з національними або місцевими технічними стандартами і нормами безпеки, що діють у будь-якій іншій країні, у якій цей виріб був спочатку проданий.

Продавець і Виготовлювач знімають із себе усяку відповідальність за будь-які несприятливі наслідки, зв'язані з використанням купленого виробу без затвердженого плану монтажу і дозволу відповідних організацій.

#### ДІЙСНА ГАРАНТІЯ НЕ ПОШИРЮЄТЬСЯ НА:

- періодичне обслуговування і сервісне обслуговування виробу (чищення, заміну фільтрів);
- будь-які адаптації і зміни виробу, у т.ч. з метою удосконалення і розширення звичайної сфери його застосування, що зазначена в Інструкції з експлуатації виробу, без попередньої письмової згоди виготовлювача.

#### ДІЙСНА ГАРАНТІЯ НЕ НАДАЄТЬСЯ У ВИПАДКАХ:

- якщо буде цілком /частково змінений, стертий, вилучений або буде нерозбірливий серійний номер виробу;
- використання виробу не по його прямому призначенню, не відповідно до його Інструкції по експлуатації, у тому числі, експлуатації виробу з перерахуванням або спільно з допоміжним устаткуванням, Продавцем, що не рекомендується, (виготовлювачем);
- наявності на виробі механічних ушкоджень (сколошви, тріщин, і т.д.), впливів на виріб надмірної сили, хімічно агресивних речовин, високих температур, підвищеної вологості/запильності, концентрованих парів, якщо що-небудь з перерахованого стало причиною несправності виробу ;
- ремонту/налагодження/інсталяції/адаптації/ пуску в експлуатацію виробу не уповноваженими на те організаціями/особами;

• стихійних лих (пожежа, повінь і т.д.) і інших причин, що знаходяться поза контролем Продавця (виготовлювача) і Покупця, що заподіяли шкоди виробі;

- неправильного підключення виробу до електричної, газової або водогіної мережі, а також несправності (невідповідності) робочим параметрам і безпечі електричної, газової або водогіної мережі й інших зовнішніх мереж ;
- дефектів, що виникли внаслідок влучення усередину виробу сторонніх предметів, рідин, комах і продуктів їхньої життєдіяльності, і т.д.
- неправильного збереження виробу;
- необхідності заміни ламп, фільтрів, елементів живлення, акумуляторів, запобіжників, а також скляних/порцелянових/матер'яних і переміщуваних вручну деталей і інших додаткових деталей, що швидко зношуються, та змінних деталей (комплектуючих) виробу, що мають власний обмежений період працездатності, у зв'язку з їх природним зносом, або якщо така заміна передбачена конструкцією і не зв'язана з розбиранням виробу;
- дефектів системи, у якій виріб використовувався як елемент цієї системи.

#### Особливі умови гарантійного обслуговування водонагрівальних приладів

Дійсна гарантія не надається, якщо несправності у водонагрівальних приладах виникли в результаті: замерзання або всього лише однократного перевищення максимально допустимого тиску води, зазначеного на заводській таблиці з характеристиками водонагрівального приладу ; експлуатації без захисних пристроїв або пристроїв, що не відповідають технічним характеристикам водонагрівальних приладів ; використання корозійно-активної води, не призначеної для питва; корозії від електрохімічної реакції, несвочасного технічного обслуговування водонагрівальних приладів відповідно до інструкції по експлуатації (наприклад: недотримання встановлених інструкцій термінів по заміні магнієвого анода і т.д.).

#### Особливі умови гарантійного обслуговування зволожувачів повітря

В обов'язковому порядку при експлуатації ультразвукових зволожувачів повітря необхідно використовувати оригінальний фільтр-картридж для з'якнення води. Рекомендується використовувати дистильовану або попередньо очищену воду. Термін служби фільтра-картриджа залежить від ступеня твердості використаної води і може не прогнозовано зменшуватися, в результаті чого можливе утворення білого осаду навколо зволожувача повітря і на мембрані самого зволожувача повітря (даний осад може не віддалятися і за допомогою прикладеної до зволожувача повітря щіткою). Для зниження ймовірності виникнення такого осаду фільтр-картридж вимагає періодичної своєчасної заміни. Внаслідок вироблення ресурсу фільтрів в зволожувачі повітря може знижуватися продуктивність виходу вологи, що вимагає регулярної періодичної заміни фільтрів відповідно до інструкції по експлуатації. За перераховані в дійсному пункті несправності зволожувачів повітря і виниклий у зв'язку з такими несправностями який-небудь збиток у Покупця і третіх осіб Продавець, Імпортер, Виготовлювач відповідальності не несуть і дійсна гарантія на такі несправності зволожувачів повітря не поширюється. При експлуатації зволожувачів повітря рекомендується використовувати тільки оригінальні аксесуари виробника.

З моменту підписання Покупцем Гарантійного талона вважається, що:

- Уся необхідна інформація про куплений виріб і його споживчі властивості у відповідності зі ст. 15 Закону "Про захист прав споживачів" надана Покупцю в повному обсязі;
- Покупець одержав Інструкцію з експлуатації купленого виробу російською та ..... мовою;

- Покупець ознайомлений і згодний з умовами гарантійного обслуговування/особливостями експлуатації купленого виробу;
- Покупець претензій до зовнішнього вигляду/комплектності ..... купленого товару не має.

якщо виріб перевіряється в присутності Покупця написати "робот"

Покупець:

Підпис:

Дата:



В тексте и цифровых обозначениях инструкции могут быть допущены технические ошибки и опечатки.

Изменения технических характеристик и ассортимента могут быть произведены без предварительного уведомления.

«ELECTROLUX is a registered trademark used under license from AB Electrolux (publ)»,  
S:t Göransgatan, 143, SE-105 45,  
Stockholm, Sweden



MX 03