

Панель управления DIEMATIC-m Delta

для газовых нагревателей DTG220

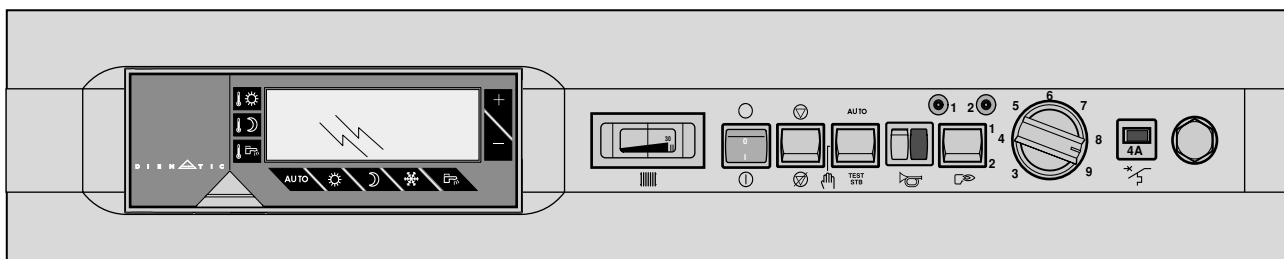

Руководство
по электрическому подключению,
вводу в эксплуатацию
и эксплуатации

СОДЕРЖАНИЕ

1. ВВЕДЕНИЕ	1
2. ОБЩИЕ СВЕДЕНИЯ	1
2.1 Общие характеристики	1
2.2 Описание и принцип работы	2
2.3 Технические характеристики	5
3. ВЫБОР РЕЖИМА РАБОТЫ (АВТОМАТИЧЕСКИЙ РЕЖИМ - ЛЕТНИЙ - РУЧНОЙ ИЛИ "ОСТАНОВКА НАСОСОВ")	6
3.1 Автоматический режим	6
3.2 Летний ручной режим	9
3.3 Ручной режим	9
3.4 Остановка насосов	9
4. ЗАДАННЫЕ ТЕМПЕРАТУРЫ ДЛЯ СИСТЕМ ОТОПЛЕНИЯ И ГОРЯЧЕГО ВОДОСНАБЖЕНИЯ	10
5. ВЫБОР ПРОГРАММЫ	12
6. РЕГУЛИРОВКИ ПОЛЬЗОВАТЕЛЯ	13
6.1 Установка времени и даты, летнее время	13
6.2 Измерения	13
6.3 Программирование (индивидуальная программа P4, программа водонагревателя и вспомогательная программа)	14
6.4 Различные регулировки	15
6.5 Установка годового расписания	16
7. СООБЩЕНИЯ - АВАРИЙНАЯ СИГНАЛИЗАЦИЯ	17
8. ВВОД В ЭКСПЛУАТАЦИЮ ИЛИ ПОВТОРНОЕ ВКЛЮЧЕНИЕ ПОСЛЕ ДЛИТЕЛЬНОГО ПЕРЕРЫВА В РАБОТЕ	19
ТАБЛИЦА РЕГУЛИРОВОК ПОЛЬЗОВАТЕЛЯ	ПРИЛОЖЕНИЕ 1
ТАБЛИЦА ПРОГРАММ	ПРИЛОЖЕНИЕ 2
МОНТАЖ, ЭЛЕКТРИЧЕСКИЕ ПОДКЛЮЧЕНИЯ И РЕГУЛИРОВКИ, ПРОВОДИМЫЕ СПЕЦИАЛИСТОМ (для монтера)	Розовый вкладыш

СООТВЕТСТВИЕ СТАНДАРТАМ / МАРКИРОВКИ СЕ

Настоящее изделие отвечает предписаниям следующих европейских директив и стандартов:

- Директива 73/23 ЕЭС по применению бытового электрооборудования
Соответствует стандарту: EN 60.335.1

- Директива 89/336 ЕЭС Совета по электромагнитной совместимости (ВМРТ)
Соответствует стандартам EN 50.081.1/EN 50.082.1/
EN 55.014.

2000 год:

системы регулирования DIEMATIC
совместимы для перехода к 2000 году

1. ВВЕДЕНИЕ

Панель управления Diematic-m Delta оптимально подходит для средних и крупных котельных. Она предназначена для котлов DTG 220 ECO.NOx фирмы De Dietrich.



Подключение котла должны производиться специалистом.
Бесперебойная работа котла зависит от строгого следования настоящему Руководству по подключению, вводу в эксплуатацию и эксплуатации.

2. ОБЩИЕ СВЕДЕНИЯ

2.1 Общие характеристики

Панель управления Diematic-m Delta включает программируемую систему регулирования в зависимости от температуры наружного воздуха, действующую по командам управляющего устройства на 2-ступенчатую горелку.

Система регулирования обеспечивает защиту оборудования и помещений от замерзания. Эту защитную функцию можно запрограммировать на период длительного отсутствия:

- путем выбора некоторого числа дней (до 99 дней)
- посредством годового программирования с 10 заранее установленными или программируемыми отрезками времени, в течение которых возможно полное или частичное выключение оборудования;
- система регулирования позволяет заранее предусмотреть или оптимизировать отопительную систему путем расчета времени повторного включения отопления для достижения желаемой температуры в предусмотренное время.

С помощью простого подключения датчика водонагревателя (единица поставки DB 116), поставляемого в качестве дополнительного оборудования, панель управления способна также регулировать (по приоритетной схеме) или программировать горячее водоснабжение. В равной мере панель может управлять контуром бассейна или вторым водонагревателем.

Добавление 1 или 2 дополнительных плат (единица поставки DB 115), позволяет управлять еще одним или двумя отопительными контурами со смесительным вентилем.

При установке одного или нескольких датчиков температуры помещения (аналоговое устройство дистанционного управления BG 20 или диалоговое устройство дистанционного управления DB 118) панель управления Diematic-m Delta становится самонастраивающейся, то есть она самостоятельно, без какой-либо предварительной установки, подстраивает кривую отопления каждого контура к характеристикам установки и фактической отопительной нагрузке.

Панель управления Diematic-m Delta дополняется съемным диалоговым модулем управления. Таковой может быть:

- установлен в любом подходящем месте на настенный держатель (единица поставки DB 117) (отапливаемое помещение, стенной шкаф, комната привратника), чтобы
 - контролировать на расстоянии всю систему управления отопления;
 - облегчить его доступность;
 - предотвращать доступ к нему посторонних лиц
- или легко демонтирован, чтобы
 - поместить его в безопасное место;
 - копировать целиком комплект программ и параметров с одной установки на другую.

Многокотловая система

Панель управления Diematic-m Delta может управлять каскадной установкой, включающей до 10 котлов. Лишь ведущий котел системы оборудуется панелью Diematic-m Delta. Все остальные котлы оснащаются панелью управления K, снабженной платой каскадного управления (дополнительное оборудование, единица поставки AD 135). Все отопительные котлы имеют раздельное питание; выключатели Marche/Arret (ВКЛ/ВЫКЛ) и Auto/Manuel (Автоматический/Ручной режимы) обеспечивают индивидуальную и автономную работу каждого котла.

Дистанционное управление или создание сети с DIEMATIC-VM

Панель управления Diematic-m Delta предусматривает возможность подключения к совместимым системам дистанционного управления GTB (телеуправление для сооружений). В базовом исполнении она может быть расширена за счет подключения 1 или нескольких (до 20) блоков управления DIEMATIC-VM (единица поставки AD 120), каждый из которых может управлять двумя дополнительными гидравлическими контурами. Последние могут быть различными по назначению, а именно:

- отопительный контур, снабженный вентилем на 3 отвления;
- высокотемпературный отопительный контур;
- контур подогрева водонагревателя;
- вспомогательный контур.

Прочие функции

Панель управления Diematic-m Delta обеспечивает также:

- оптимальное управление гидравлической системой:
 - ⇒ управление насосом сети
 - ⇒ установку паузы между срабатыванием циркуляционного насоса и срабатыванием дросселя
 - ⇒ улучшение управления потоками в термогидравлическом распределителе с помощью специального алгоритма.
 - установка датчика дымовых газов (единица поставки DB 120) на котел;
 - подключение телефонного реле управления DRT с мультитональным кодирующим устройством (единица поставки AD 81).
- Базовый комплект поставки панели «Diematic-m Delta» для подключения одного контура без смесителя включает:**
- 1 наружный датчик для измерения температуры наружного воздуха;
 - 1 датчик котла для измерения температуры воды в котле.

2.2 Описание и принцип работы

● Панель управления

2-ступени

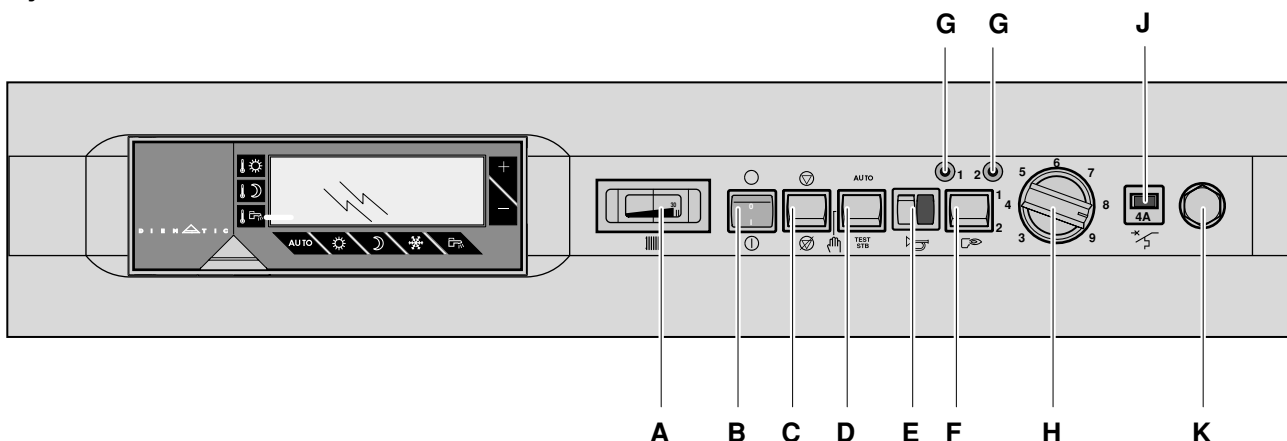

8502N104

A. Термометр котла

B. Главный выключатель ВКЛ $\text{\textcircled{I}}$ /ВЫКЛ $\text{\textcircled{O}}$

C. Выключатель пуска/остановки насосов

D. Переключатель на 3 положения:

- положение "AUTO": автоматический режим работы с регулятором DIEMATIC;
- положение "Manuel": $\text{\textcircled{M}}$ ручной режим работы
- положение "TEST-STB": контроль защитного термореле.

E. Сигнальный индикатор + клавиша переустановки

F. Выключатель горелки

G. Индикатор режима работы: 1-ая и 2-ая ступени

H. Термостат котла (пределы регулировки от 30 до 90°C)

J. Силовой выключатель 4 А, инерционный, с ручным повторным включением

K. Защитное термореле (температура срабатывания 110°C)

Панель управления Diematic-m Delta позволяет регулировать температуру котла в зависимости от наружной температуры путем воздействия на горелку.

Термостат котла N установлен на максимальное значение.

Защитное термореле с ручным повторным включением K (установлено на 110°C) обеспечивает безопасность работы.

Подключение датчика температуры помещения позволяет использовать автоматическую подстройку кривой отопления (крутизну и параллельное смещение).

Функция "защита оборудования от замерзания" активирована независимо от режима работы. Она включается как только температура наружного воздуха достигает установленного значения +3°C (см. розовый вкладыш: "Таблица регулировок для специалиста" # TEMP.LIMITES (ПРЕДЕЛЬНЫЕ ТЕМПЕРАТУРЫ), строка HORS GEL EXT (наружная температура активирования защитной системы))

Регулирование температуры горячей воды осуществляется действием регулирующего устройства на подпиточный насос по сигналу датчика водонагревателя. Закрытие контура горячего водоснабжения "ECS" может быть обеспечено с помощью вспомогательного контакта "AUX", допускающего независимую установку.

Регулирующее устройство панели управления имеет функцию защиты от легионеллеза.

Мини-руководство по эксплуатации: Краткое Руководство по эксплуатации (программирование, установка температур, ÷) находится под крышкой снимаемого диалогового блока управления.



● Съемный диалоговый модуль управления

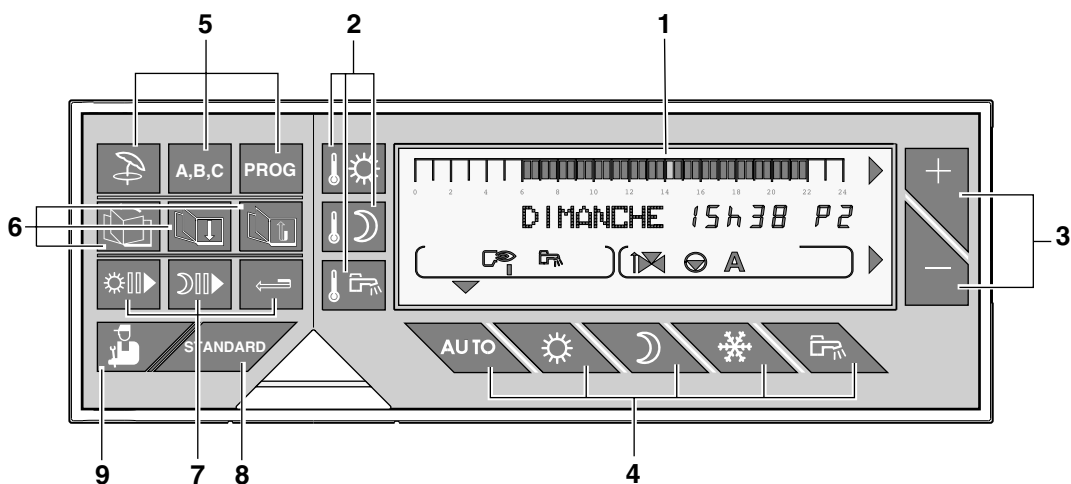

8555N132

1. Дисплей (подробно на стр. 5)

2. Клавиши регулирования температур

- нормальная ("комфортная") температура
- пониженная температура
- температура горячей воды (если подключен водонагреватель)

Примечание: при нажатии на одну из клавиш появляются различные программы.

3. Установочные клавиши и

4. Клавиши выбора режима работы (синие клавиши)

: автоматический

Четыре следующие клавиши позволяют внести изменения в автоматический режим работы

- : режим нормальной температуры
- : режим пониженной температуры
- : режим защиты от замерзания
- : режим включенного водонагревателя

5. Переключатели

: **ручное переключение на летний режим:** отопление отключается, но снабжение горячей водой остается. При активации этой функции на дисплее появляются символы символы и **Е**. См. раздел 3).

Примечание: эта функция не зависит от функции "автоматическое отключение отопления", когда летом температура наружного воздуха превышает температуру, установленную для отключения отопления - см. "Регулировки пользователя" (в этом случае на дисплее высвечивается только символ "Е").

: переключатель контуров **А, В** или **С**, указываемых в зоне **i**.

: переключатель программ отопления **Р1, Р2, Р3** или **Р4**

Регулятор включает в себя 4 программы отопления **Р1, Р2, Р3** и **Р4**, отлаженные на заводе — см. описание в Приложении 2. Программа **Р4** может быть модифицирована в зависимости от индивидуальных потребностей (см. § 6.3)

6. Клавиши доступа к регулировкам и измерениям

- движение по страницам
- движение по строкам
- возврат к предыдущей строке

7. Клавиши программирования

- запись продолжительности периода режима нормальной температуры (с шагом 1/2 часа) или разрешенного горячего водоснабжения (темная зона)
- запись продолжительности периода режима пониженной температуры (с шагом 1/2 часа) или блокирования горячего водоснабжения (светлая зона)
- возврат назад в графическое окно программы (светящаяся полоса на дисплее)

: **клавиша программы "стандартные условия"**. Позволяет активировать программу **Р1** и заменить программы всех контуров отопления стандартной заводской программой:

Р1 : LU (Пн)...DI (Вс): 6 - 22 ч

Р4 : LU (Пн)...VE (Пт): 6 - 8 ч, 11 - 13 ч 30 м, 16 - 22ч
SA (С): 6 - 23ч
DI (Вс): 7 - 23ч

Программа горячего водоснабжения: 5 - 22 ч (горячее водоснабжение включено)

Программа AUXIL (вспомогательная) : 6 - 22 ч

: **клавиша доступа к параметрам, изменяемым специалистом**

● Дисплей

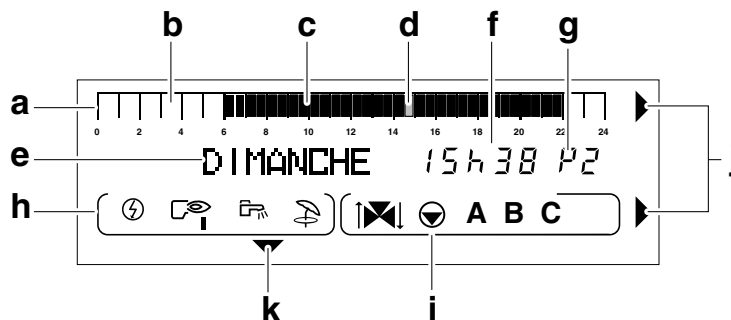

8199N105

a : графическое окно (светящаяся полоса) индикации программ контуров А, В и С (зона **i**).

- светлая зона **b** показывает период времени для режима пониженной температуры или блокирования горячего водоснабжения
- светлая зона **c** показывает период времени для режима нормальной температуры или включенного горячего водоснабжения

d : мигающий курсор, показывающий текущее время

e : индикация текста

f : индикация чисел (текущее время, регулируемые величины, параметры и проч.)

g : индикация выполняемой программы P1, P2, P3, P4 или **E** : автоматическое переключение на летний режим работы

h : символы, указывающие состояние активации следующих функций:

- : работает горелка
- : работает подпиточный насос системы горячего водоснабжения

: летний режим работы

: электрический нагрев водонагревателя

i : символы, обозначающие работу контуров:

: смесительный вентиль на три ветвления указанного контура (если подключен):

: открывание

: закрывание

: работа насоса системы отопления указанного контура (А, В или С)

A, B или **C**: контур, параметры которого высвечены на дисплее

j : стрелки

мигают, если для изменения высвеченного параметра следует воспользоваться клавишами

или

k : репер над клавишей активного режима работы (синяя клавиша)

2.3 Технические характеристики

- Электропитание: 230 В - 50 Гц
- Резерв хода часов: не менее 2 лет
- Сила тока каждого выхода: 2 А $\cos \varphi = 0,7$ (= 450 Вт или 0,5 л.с. на двигатель)
- Защита горелки силовым инерционным выключателем с ручным повторным включением

Величина омического сопротивления температуры датчиков воды и датчика температуры наружного воздуха

- 20°C	1388 Ω	20°C	1927 Ω
- 15°C	1450 Ω	25°C	2001 Ω
- 10°C	1514 Ω	30°C	2077 Ω
- 5°C	1579 Ω	40°C	2232 Ω
0°C	1646 Ω	50°C	2393 Ω
5°C	1714 Ω	60°C	2559 Ω
10°C	1784 Ω	70°C	2732 Ω
15°C	1855 Ω	80°C	2910 Ω

3. ВЫБОР РЕЖИМА РАБОТЫ

3.1 Автоматический режим

3.2 Летний ручной режим

3.3 Ручной режим

3.4 Остановка насосов

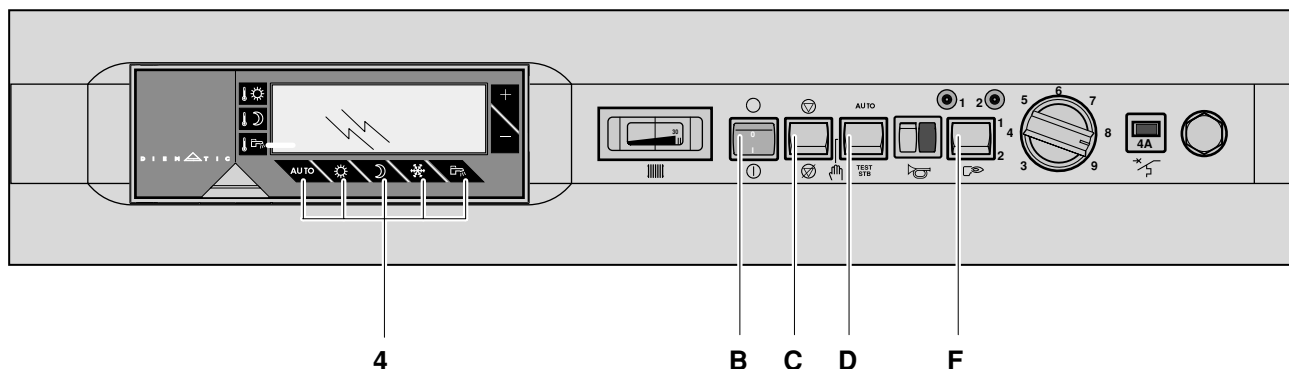

8502N106

3.1 Автоматический режим

Главный выключатель **B** перевести в положение ①, и поставить выключатели:

- **D** в положение **AUTO**
- **F** в положение **2** (модель с двухступенчатой горелкой)
- **C** в положение ⑦.

Описанные ниже режимы работы выбираются с помощью синих клавиш (**4**).

Примечание:

- Клавиши , , ,  управляют одновременно всеми подключенными контурами А, В и С.

- Для изменения режима работы (AUTO, комфортный "☀" или режим пониженной температуры "☾") одного из контуров отопления воспользуйтесь диалоговым устройством дистанционного управления (единица поставки DB 118) или аналоговым устройством дистанционного управления с датчиком температуры помещения (единица поставки BG 20), связанным с этим контуром (поставляется в качестве дополнительного оборудования). Такое управляющее устройство может быть поставлено на каждый из подключенных контуров.

- Изменения, вводимые устройством дистанционного управления (BG 20) являются приоритетными по отношению к изменениям режима, инициированным центральным устройством управления.

Автоматический режим работы (AUTO)

обеспечивает автоматическую работу различных программ отопления (P1, P2, P3 или P4) и горячего водоснабжения для каждого дня недели.

- Для выбора программы для каждого из контуров (А, В и С) обратитесь к разделу 5.

3.1 Автоматический режим (продолжение)

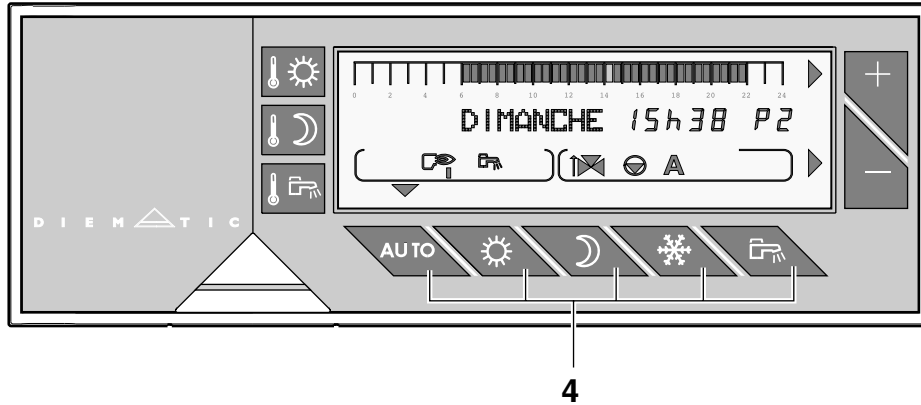



8555N072

Принудительный режим температуры "комфорт"

Обеспечивает работу в режиме "комфорт" независимо от установленной программы отопления.

● **Кратковременное нажатие** вызывает временное изменение программы, сохраняющееся до 24.00 текущего дня. При активированном временном режиме "комфорт" **мигает стрелка** над клавишей  .

● **При нажатии на клавишу в течение более 5 секунд** отклонение от режима "комфорт" не имеет временных ограничений. При активированном постоянном режиме "комфорт" над клавишей  появляется **немигающая стрелка**.

● Для отмены данного отклонения нажать клавишу  .

Принудительный режим "пониженная температура"

Обеспечивает работу в режиме "пониженная температура" независимо от установленной программы отопления.

● **Кратковременное нажатие** вызывает временное изменение программы, сохраняющееся до 24.00 текущего дня. При активированном режиме "пониженной температуры" **мигает стрелка** над клавишей  .

● **При нажатии на клавишу в течение более 5 секунд** отклонение от режима "комфорт" не имеет временных ограничений. При активированном постоянном режиме "пониженной температуры" над клавишей  появляется **немигающая стрелка**.

● Для отмены данного отклонения нажать клавишу  .

Принудительный режим включенного водонагревателя

Обеспечивает работу водонагревателя независимо от установленной временной программы его работы. При вызове горячего водоснабжения на дисплее появляется символ  .

● **Кратковременное нажатие** вызывает временное изменение программы, сохраняющееся до 24.00 текущего дня. Во время использования водонагревателя **мигает стрелка** над клавишей  .

● **При нажатии на клавишу в течение более 5 секунд** отклонение от программы не имеет временных ограничений. При выборе этой функции над клавишей  появляется **немигающая стрелка**.



● Для отмены данного отклонения нажать клавишу  .

Режим защиты от замерзания

Отопление и горячее водоснабжение выключены, но установка находится под контролем и защищена от замерзания. Заводская установка для температура помещения в режиме защиты от замерзания + 6°C.

● Немедленная защита от замерзания в течение N дней:

- Нажать клавишу  : появится сообщение "NB JOURS ANTIGEL" (ЧИСЛО ДНЕЙ ЗАЩИТЫ ОТ ЗАМЕРЗАНИЯ).



- Установить клавишами  и  число дней (до 99); текущий день = 1.



- Режим защиты от замерзания включается при нажатии клавиши  или через две минуты; над клавишей появляется немигающая стрелка.



- Режим защиты от замерзания отменяется посредством установки на нуль числа дней или по истечении запрограммированного периода.

● Режим защиты от замерзания с указанием даты включения:

- Нажать клавишу 

- Установить клавишами  и  число дней (до 99); текущий день = 1.

- Еще раз нажать клавишу  и с помощью клавиш  и  установить дату включения режима защиты от замерзания.

- Дата начала работы режима защиты от замерзания вносится в память устройства при нажатии клавиши  или через две минуты; над клавишей  до дня истечения периода работы режима защиты мигает стрелка.

- При включенном режиме защиты от замерзания стрелка горит постоянно.



Примечания

- Защита от замерзания системы горячего водоснабжения и каждого отдельного отопительного контура гарантируется независимо от установки соответствующего датчика температуры помещения. Заводская установка для температура помещения в режиме защиты от замерзания + 6°C. Это значение может быть изменено (см. ПРИЛОЖЕНИЕ 1 Таблица регулировок пользователя, параграф # РЕГУЛИРОВКИ, строка ЗАЩИТА ПОМЕЩЕНИЯ ОТ ЗАМЕРЗАНИЯ А, В и С).

- Постоянный режим защиты от замерзания может быть введен по дистанционной команде через телефонную сеть (устройство поставляется как дополнительное оборудование).

- Режим защиты от замерзания отменяется посредством установки на нуль числа дней или по истечении запрограммированного периода.

● Постоянный режим защиты от замерзания

- Нажать клавишу  и держать ее нажатой **в течении 5 секунд**: это отклонение от программы будет действительно без ограничения времени. При активации функции защиты от замерзания над клавишей  постоянно горит немигающая стрелка.

- Режим защиты от замерзания отменяется при выборе иного режима работы посредством синих клавиш (например ).

● Режим защиты от замерзания водонагревателя

- Режим защиты от замерзания водонагревателя автоматически активируется при снижении его температуры ниже 4°C; при этом вода в водонагревателе будет нагрета до + 10°C.

N.B.

В некоторых случаях (например, в школах) наиболее оптимальным является применение годового цикла регулировки (# PROG. ANNUEL (ГОДОВАЯ ПРОГРАММА), см. § 6.5), где задается 10 периодов отключения с функцией защиты от замерзания.

3.2 Летний ручной режим - клавиша

(расположена под крышкой)

"Летний" режим допускает прекращение отопления при одновременном продолжении горячего водоснабжения.

- Для активирования данной функции следует **нажать и не отпускать в течение 5 секунд** клавишу  (расположена под крышкой).

- На дисплее появляется символ , а затем (когда устройство регулирования определит "летний" режим) - символ "E".

- Для отмены летнего режима с ручной установкой следует еще раз нажать и не отпускать в течение 5 секунд клавишу .

Примечания:

- Эта функция независима от функции "автоматическое выключение системы отопления", которая активируется, когда температура наружного воздуха летом превышает температуру, вызывающую выключение системы отопления - см. "Регулировки пользователя" TEMP.ETE/ NIVER (ЛЕТНЯЯ/ЗИМНЯЯ ТЕМПЕРАТУРА). В этом случае на дисплее появляется символ "E".

- Эта клавиша неактивирована на устройствах системы

Клавиша принудительного переключения на летний режим

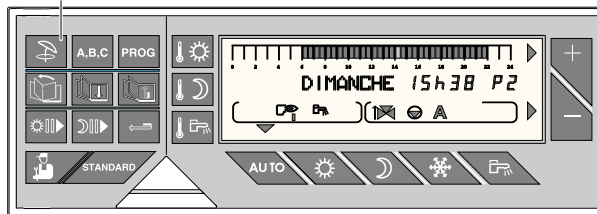

8555N133

управления, имеющих конфигурацию "MONOCIRCUIT" (ОДИН КОНТУР) (см. Руководство для устройства дистанционного управления).

- При выключении "летнего" режима работы насосы отопления включатся 1 раз в неделю на 1 минуту во избежание их заклинивания.

3.3 Ручной режим

Поставьте выключатель **D** в положение .

Это положение может быть выбрано, например, для регулирования горелки или при неисправности электронного оборудования:

- горелка переводится на принудительный режим с числом ступеней, отвечающим положению выключателя горелки F;
- температура котла более не ограничивается системой регулирования;
- термостат котла (указатель **H**) позволяет устанавливать температуру котла;
- насосы включены;
- система регулирования смесителей выключена, однако при необходимости они могут включаться вручную;
- дисплей не горит.

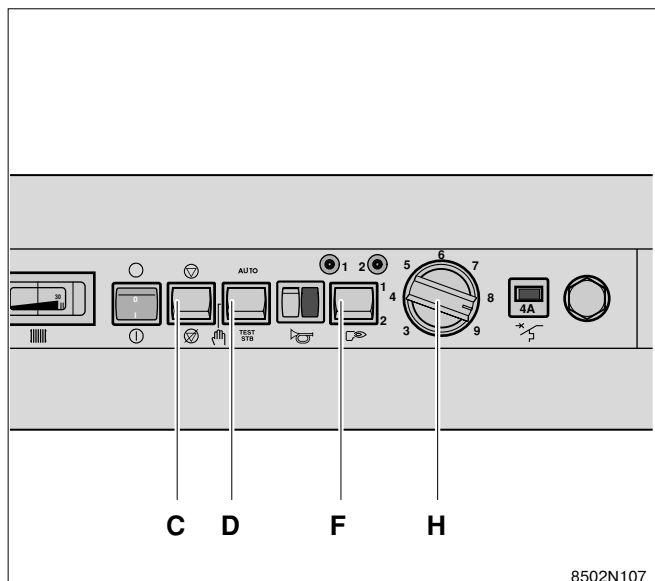

8502N107

3.4 Остановка насосов

Переключатель **C** поставить в положение : это положение позволяет вручную выключить все насосы, например, для проверки защитного термореле без нагревания всей системы.

При нормальной работе переключатель должен находиться в положении .



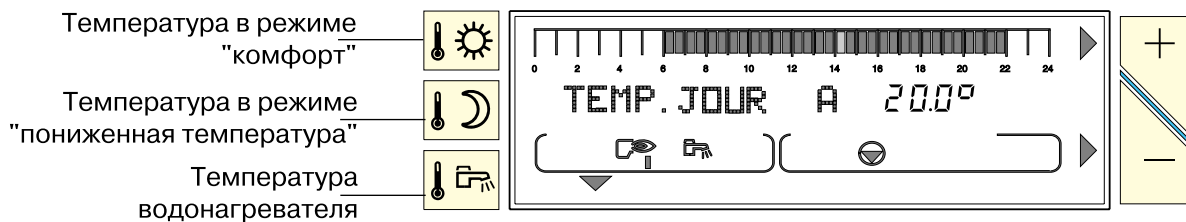

4. ЗАДАННЫЕ ТЕМПЕРАТУРЫ ДЛЯ СИСТЕМ ОТОПЛЕНИЯ И ГОРЯЧЕГО ВОДОСНАБЖЕНИЯ



8199N145

Заданные температуры помещения



Температуры в периоды режима "комфорт" (темная зона на светящейся полоске дисплея) и в периоды режима пониженной температуры (светлая зона на светящейся полоске дисплея) могут устанавливаться для каждого из контуров отопления А, В и С (если таковые имеются) в отдельности следующим образом:

- Выбрать "комфортную"  или "пониженную"  температуру для желаемого контура последовательными нажатиями на клавишу.
- Установить температуру с помощью клавиш  и .





Примечание: светящаяся полоса показывает программу отопления текущего дня для данного контура.







- **Окончание установки:** Индикация на дисплее появляется через 2 минуты после окончания установки или при нажатии клавиши .

Температура	Диапазон регулировки	Заводская установка
Режим "комфорт" 	от 5 до 30°C Установка с шагом 0,5°C посредством клавиш  и 	20°C
Режим "пониженная температура" 	от 5 до 30°C Установка с шагом 0,5°C посредством клавиш  и 	16°C

Примечание: с помощью клавиш  и , можно вызвать на дисплей программу отопления текущего дня для каждого контура.

Заданная температура горячей воды



- Выбрать "комфортную" или "пониженную" температуру для горячего водоснабжения последовательными нажатиями на клавишу .
- Установить среднюю температуру водонагревателя с помощью клавиш  и .
- **Окончание установки:** Индикация на дисплее появляется через 2 минуты после окончания установки или при нажатии клавиши .

Температура	Диапазон регулировки	Заводская установка
"Комфорт" 	от 10 до 80 °C Установка с шагом 1 °C посредством клавиш  и 	55 °C
Пониженная 	от 10 до 80 °C Установка с шагом 1 °C посредством клавиш  и 	10 °C

Примечание: если ни один датчик температуры горячей воды не подключен, нажатие на клавишу не производит никакого эффекта.

Заданная температура бассейна или второго водонагревателя

- Для выбора комфортной температуры бассейна или 2-го водонагревателя несколько раз нажмите на клавишу .

- Клавишами  и  установить среднюю температуру бассейна или 2-го водонагревателя.

Примечание: светящаяся полоса на дисплее показывает программу нагрева для указанного контура в текущий день.

- Окончание установки: Индикация на дисплее появляется через 2 минуты после окончания установки или при нажатии клавиши .

Температура	Диапазон регулировки	Заводская установка
"Комфорт" 	HG: положение защиты от замерзания первичного контура бассейна от 0,5 до 35 °C - режим бассейна от 36 до 80 °C - режим водонагревателя. Схема, выбранная для контура горячего водоснабжения, действительна также и для 2-го водонагревателя	20 °C

5. ВЫБОР ПРОГРАММЫ

● Программа отопления

Система регулирования DIEMATIC-m Delta включает в себя 4 отрегулированные на заводе программы отопления P1, P2, P3 и P4.

При поставке активирована программа P1 (заводская установка).

Программа P4 может быть отрегулирована в соответствие с индивидуальными потребностями.



Возможность выбора одной из программ P1, P2, P3 и P4 особенно полезна для согласования режима отопления с ритмом жизни пользователей (отпуск, сменная работа,...).

Для выбора программы P1, P2, P3 и P4 для контуров A, B или C необходимо:

- выбрать контур с помощью клавиши **A,B,C** : обозначение контура появится на дисплее;

- выбрать P1, P2, P3 и P4 с помощью клавиши **PROG** .

Запоминание выбора происходит автоматически.

- Программа выбора работает автоматически после нажатия на клавишу **AUTO** , если с помощью клавиш  ,  ,  , не вносилось каких-либо отклонений от стандартных программ.

О гибкой настройке программы P4 см. раздел 6.3.

● Программа горячего водоснабжения

Регулирующее устройство включает в себя установленную на заводе программу горячего водоснабжения.

О внесении в память программы, согласованной с индивидуальными потребностями, см. раздел 6.3.

● Вспомогательная программа

Регулирующее устройство включает в себя установленную на заводе программу вспомогательного выхода.

О внесении в память программы, согласованной с индивидуальными потребностями, см. раздел 6.3.

● Стандартная программа

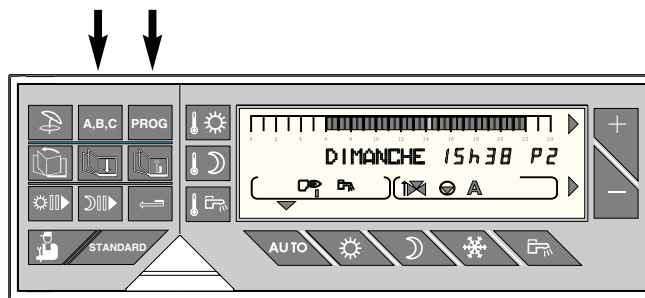

Для выбора стандартной программы следует нажать клавишу **STANDARD** и не отпускать ее в течение 5 секунд. При этом активируется программа P1, а ранее внесенные в память программы P4 (горячее водоснабжение и вспомогательный выход, приспособленные к индивидуальным потребностям) возвращаются к описанным выше заводским установкам.



8555N134

Описание программ

Программа	Периоды режима "комфорт"
P1	LU (Пн)...DI (Вс): 6 -22 ч
P2	LU (Пн)...DI (Вс): 4 -21 ч
P3	LU (Пн)...VE (Пт): 5-8 ч, 16-22 ч SA (С), DI (Вс): 7-23 ч
P4 (заводская установка) см. главу 6.3	LU (Пн)...VE (Пт): 6-8 ч, 11-13 ч 30 м, 16 -22 ч SA (С): 6-23 ч DI (Вс): 7-23 ч

Примечание: с помощью клавиш  и  , на дисплей можно вызвать программу отопления текущего дня для каждого контура отопления.

Программа горячего водоснабжения (заводская установка):

День	Время работы
с Пн. до Воскр.	с 5 до 22 ч

Примечание: с помощью клавиши  программа горячего водоснабжения текущего дня может быть вызвана на дисплей.

Вспомогательная программа (заводская установка):

День	Время работы
с Пн. до Воскр.	с 6 до 22 ч

6. РЕГУЛИРОВКИ ПОЛЬЗОВАТЕЛЯ (см. последовательность индикаций в ПРИЛОЖЕНИИ 1)

- 6.1 Установка времени и даты, летнее время
- 6.2 Измерения

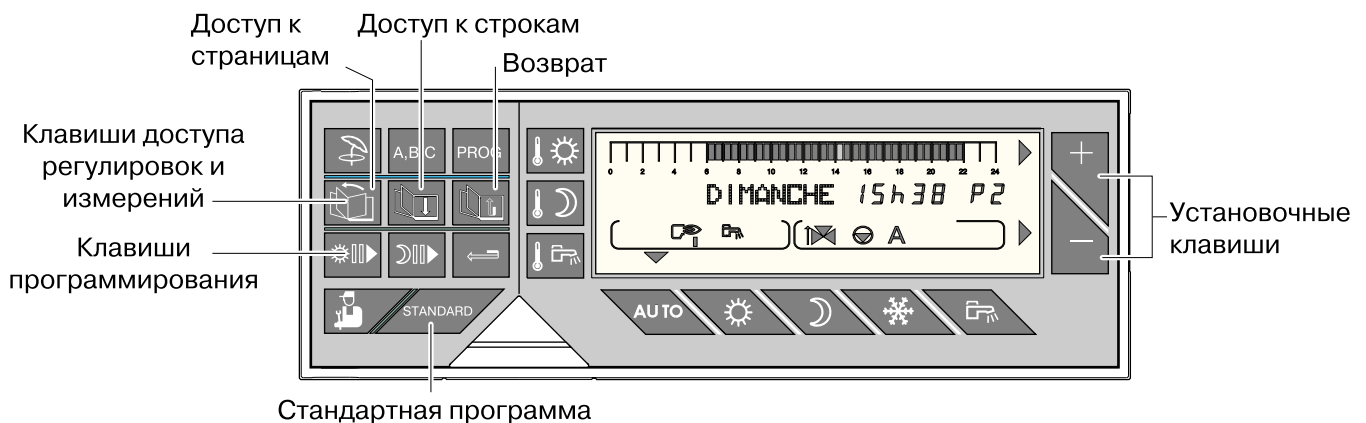

- 6.3 Программирование
- 6.4 Различные регулировки
- 6.5 Установка годового расписания



8555N136

Кнопки доступа регулировок и измерений и кнопки программирования, находящиеся под крышкой с левой стороны блока управления позволяют модифицировать программы и изменять значения различных параметров.

Параметры представлены в виде страниц с названием перед символом # и строк, отвечающих регулируемым параметрам:





- кнопка  дает доступ к страницам
- кнопка  дает построчное считывание
- кнопка  обеспечивает возврат на предыдущую строку или страницу.

Содержание, а также последовательность представления различных страниц дается в ПРИЛОЖЕНИИ 1 (регулировки пользователя).

- # MESURES (измерения) (см. § 6.2)
- # PROG. (программирование) (см. § 6.3)
- # PROG. ANNUEL. (годовое расписание) (см. § 6.5)
- # REGLAGES (регулировки) (см. § 6.4)
- # HEURE.JOUR (час, день) (см. § 6.1)

Примечание: разнообразные регулировки и параметры сохраняются при отключении электропитания.

6.1 Установка времени и даты - летнее время

- Для выбора страницы # **HEURE.JOUR** (ЧАС, ДЕНЬ) воспользуйтесь клавишей .
- Нужная строка выбирается с помощью клавиши  а изменение указываемого значения осуществляется клавишами  и .

- **HEURE D'ETE** (ЛЕТНЕЕ ВРЕМЯ): Возможны установки **AUTO** (автоматическое переключение) или **MANU** (ручное переключение) (заводская установка — **AUTO**). Регулирующее устройство запрограммировано на автоматический перевод на летнее время в последнее воскресенье марта, и на зимнее время — в последнее воскресенье октября. При установке режима **MANU** (ручное переключение) автоматическое переключение не производится.

6.2 Mesures

Страница "# **MESURES**" (ИЗМЕРЕНИЯ) позволяет считывать следующие параметры (см. список в ПРИЛОЖЕНИИ 1):

- Температура(ы) воды в котле(ах)
- Температура воды в контуре В
- Температура воды в контуре С
- Температура воды в водонагревателе
- Температура воды в бассейне
- Температура в помещении А (при нахождении в среднем положении регулировочной ручки соответствующего устройства дистанционного управления (единица поставки ВG 20))

- Температура в помещении В (при нахождении в среднем положении регулировочной ручки соответствующего устройства дистанционного управления (единица поставки ВG 20))
- Температура в помещении С (при нахождении в среднем положении регулировочной ручки соответствующего устройства дистанционного управления (единица поставки ВG 20))
- Температура наружного воздуха
- Температура(ы) дымовых газов
- Рабочие часы горелки(ок) (FCT. BRUL.)
- Число запусков горелки(ок) (NB. IMPULS).

6.3 Программирование (индивидуальная программа P4, программа водонагревателя и вспомогательная программа)

Программа P4 (заводская установка) периодов режима "комфорт":	Программа горячего водоснабжения (заводская установка): с 5 до 22 ч. горячее водоснабжение разблокировано
с Пн до Пт: 6 - 8ч., 11 - 13 ч. 30 м., 16 - 22 ч.	Вспомогательная программа (заводская установка): с 6 до 22 ч.: деблокировка подключенного прибора
Суб.: 6 - 23 ч.	
Воскр. 7 - 23 ч.	



Для создания гибкой программы с учетом индивидуальных потребностей:

● Внесите в показанную рядом таблицу (или в **ПРИЛОЖЕНИЕ 2**) индивидуальные программы, а затем внесите их в память следующим образом:

- Нажмите на клавишу  для выбора страницы:
 - # "PROG. 4 CIRC. A" (программа P4, контур "A")
 - # "PROG. 4 CIRC. B" (программа P4, контур "B")
 - # "PROG. 4 CIRC. C" (программа P4, контур "C")
 - # "PROG. BALLON" (программа горячего водоснабжения) или
 - # PROG. AUXIL. (программа вспомогательного выхода) (см. список страниц в **ПРИЛОЖЕНИИ 1**).

- Для выбора строки из последовательности нажать 

Примечание: программа, выбранная для строки "TOUS LES JOURS" ("ВСЕ ДНИ"), автоматически переносится на другие строки, но остается изменяемой индивидуально — день за днем.

- **Темные зоны** вносятся клавишей , а **светлые зоны** — клавишей  (с шагом 1/2 часа);

- **Темные зоны** , относятся к периодам режима "комфорт" или разрешенному режиму работы.

- **Светлые зоны** , относятся к периодам режима "пониженная температура" или заблокированному режиму работы.

- В случае ошибки возврат назад осуществляется клавишей .

- Так же действуйте в отношении всех имеющихся контуров.

- Окончание программирования: нажать на клавишу . В противном случае все изменения будут автоматически внесены в память, если в течение 2 минут не нажимается какая-либо другая клавиша.

Примечания:

- При нажатии на клавишу  в течении 5 секунд активируется программа P1 и для всех контуров программа вновь замещается заводской установкой (см. выше).

- На диалоговых устройствах дистанционного управления, имеющих конфигурацию "MONOCIRCUIT" ("единственный контур"), клавиша  не производит никакого действия (см. Руководство к настенному держателю блока управления — дополнительное оборудование).

Индивидуальные программы

- **PROG. 4 CIRC ...**

День	Период режима "комфорт"

- **PROG. 4 CIRC ...**

День	Период режима "комфорт"

- **PROG BALLON** горячее водоснабжение

День	Период разрешения работы водонагревателя



- **PROG AUXIL.:** вспомогательный выход

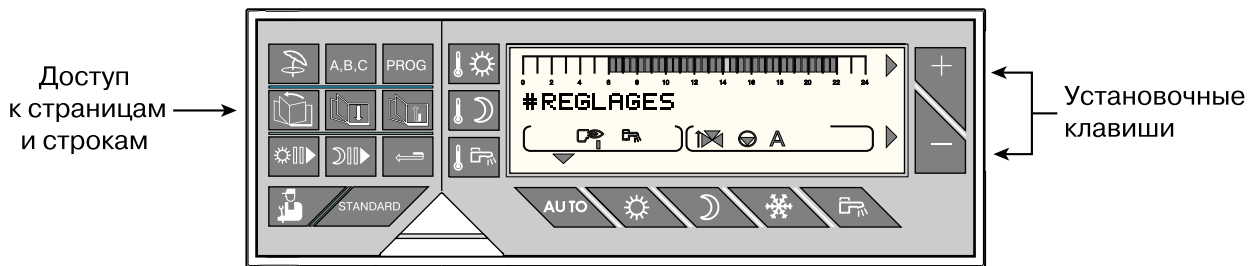

День	Период режима разрешения нагрева



6.4 Прочие регулировки





8555N137

Для выбора страницы "REGLAGES" ("РЕГУЛИРОВКИ") (см. таблицу в ПРИЛОЖЕНИИ 1) нажать клавишу , а затем вызвать требуемый параметр на дисплее с помощью клавиши .

С помощью клавиш  и  вызвать нужную строку:

- **BIP** (звуковой сигнал): включение или выключение звукового сигнала; заводская установка: OUI (ДА).
- **CONTRASTE** (контрастность): регулировка контрастности экрана дисплея с помощью клавиш  и .
- **ECLAIRAGE** (яркость): вводит или подавляет яркость

экрана дисплея. Яркость постоянно включена при работе в режиме "комфорт" (). В режиме "пониженная температура" () при нажатии клавиши освещение экрана включается на 2 минуты. Эта регулировка активируется нажатием клавиши "AUTO".

- **PERMUT** (смена) (только при наличии многокотловой системы). С помощью этой клавиши пользователь выбирает ведущий котел многокотловой системы: **1, 2, ..., 10** или "AUTO".

работы 1-ой ступени горелки котла.

Пример: Каскад из 3 котлов.

PERMUT 2 означает, что котел 2 назначен ведущим котлом системы, а порядок включения будет следующим: 2-3-1.

В положении "AUTO" устройство регулирования автоматически меняет ведущий котел системы после 50 часов

- **TEMP ETE/HIVER** (летний/зимний температурный режим)

Установка температуры наружного воздуха (средней), выше которой система отопления автоматически выключается:

- выключается(ются) насос(ы) системы отопления;
- горелка включается только для производства горячей воды;
- на дисплее появляется символ E.



отопления автоматически никогда не включается.

Примечание: эта регулировка недоступна при использовании диалоговых устройств дистанционного управления, установленных в конфигурации "MONOCIRCUIT" (ОТДЕЛЬНЫЙ КОНТУР).

При установке этого параметра на NON (НЕТ) система

- **CALIBR. EXT (калибровка датчика температуры наружного воздуха)**



позволяет изменить значение температуры на дисплее по отношению к фактической температуре наружного воздуха, особенно в случае большой длины коммуникаций.

Измерьте наружную температуру с помощью термометра, а затем с помощью клав  и  сделайте необхо-

димые изменения на дисплее. **Пример:** Наружная температура, измеренная с помощью термометра равна 10°C; температура, показанная на дисплее, 11°C. Установите: CALIBRATION на -1 посредством клавиши .



Примечание: функция CALIBRATION производит действие лишь через 20-30 секунд и индикация на дисплее изменяется только по истечении этого времени.

● CALIBR. AMB. ... (калибровка датчика температуры помещения)

- при наличии датчика температуры позволяет изменить показанную на дисплее температуру по отношению к фактической температуре в помещении. Измерьте температуру в помещении с помощью термометра, а затем с помощью клавиш  и  сделайте необходимые изменения на дисплее.

Пример: Температура в помещении, измеренная с помощью термометра, равна 20°C; температура, показанная на дисплее, 19°C. Установите CALIBRATION на +1.

Примечание: при подключенном диалоговом устройстве дистанционного управления эту установку следует производить только через 2 часа после включения питания, когда в помещении установится стабильная температура.

- без датчика температуры помещения: позволяет провести калибровку регулирующего устройства по отношению к фактической температуре помещения. Следует измерить температуру в подходящем помещении, а затем с помощью клавиш  и  сделать необходимые изменения на дисплее. Эта калибровка производится только после установления в помещении стабильной температуры.

Пример: Заданная температура T° = 20°C; измеренная температура T° = 19°C. Установите CALIBRATION на +1.

Примечание 1: функция CALIBRATION производит действие лишь через 20-30 секунд и индикация на дисплее изменяется только по истечении этого времени.

Примечание 2: Температура воды в бассейне может быть откалибрована посредством функции CALIBR. AMB A (КАЛИБРОВКА ТЕМП. ПОМЕЩЕНИЯ A).

● ANTIGEL AMB. ... (защита помещения от замерзания)

Позволяет установить минимальную температуру в помещении, поддерживаемую в режиме защиты от замерзания, для каждого контура. Эта температура контролируется только подключенным датчиком температуры

помещения. Без датчика температуры этот параметр на дисплей не выводится и поддерживается температура в помещении + 6°C (не регулируется).

7.5 Установка годового расписания

Составление годового расписания:

Годовая регулировка позволяет запрограммировать до 10 периодов прекращения отопления в течение года.



Отключенные на данный период контуры при этом остаются в режиме "защита от замерзания" (см. описание на стр. 8).

● С помощью клавиши  выберите страницу



PROG/ANNUEL. (ГОДОВ. РЕГУЛ.), затем строку  для выбора одного из 10 возможных периодов отключения (См. таблицу "регулировок пользователя на стр. 20).

● С помощью клавиш  и  можно выбрать для отключения один или несколько контуров:

- NON** = без отключения
- TOUT** = контуры А, В, С и горячее водоснабжение
- ABC** = контуры А, В и С
- AC** = контуры А и С
- AC + E** = контуры А, С и горячее водоснабжение
- BC** = контуры В и С
- BC + E** = контуры В, С и горячее водоснабжение
- A** = контур А,
- B** = контур В,
- C** = контур С

● Клавишами  и  и  установите дату начала и дату окончания выбранного периода отключения (см. таблицу рядом).

● Для отмены отключения достаточно вызвать отключение и установить **NON** (НЕТ).

● При необходимости с помощью клавиши  можно установить другое отключение .

Годовое расписание (заводская установка)

№ отключения	Отключаемый контур	Дата начала отключения	Дата окончания отключения
1	NON (НЕТ)	01-11	10-11
2	NON (НЕТ)	20-12	02-01
3	NON (НЕТ)	20-02	05-03
4	NON (НЕТ)	20-04	05-05
5	NON (НЕТ)	01-07	31-08
6	NON (НЕТ)	01-01	01-01
7	NON (НЕТ)	01-01	01-01
8	NON (НЕТ)	01-01	01-01
9	NON (НЕТ)	01-01	01-01
10	NON (НЕТ)	01-01	01-01







Пример индивидуальной программы

№ отключения	Отключаемый контур	Дата начала отключения	Дата окончания отключения
1	AC	01-11	10-11
2			

Н.В.: При установке "ARRET" ...: NON ("ОТКЛЮЧЕНИЕ"...: НЕТ отключение отменено и даты начала и окончания периода отключения на дисплей не выводятся.

7. СООБЩЕНИЯ – АВАРИЙНАЯ СИГНАЛИЗАЦИЯ

При сбоях в работе системы на дисплее могут появиться сообщения, сопровождаемые звуковым сигналом (2 гудка в минуту в течение 10 минут), который может быть отключен нажатием любой клавиши.

СООБЩЕНИЕ	ВОЗМОЖНАЯ ПРИЧИНА НЕИСПРАВНОСТИ	СПОСОБ УСТРАНЕНИЯ
RACCROCHEZ-MOI (УСТАНОВИТЕ НА МЕСТО) это сообщение появляется только на диалоговом дистанционном блоке управления, снятого со стены	Диалоговый дистанционный блок управления, снят со стены на срок более 2 часов (после 24-часовой зарядки) и нуждается в подзарядке (при этом все параметры и установочные параметры сохраняются даже при отключенном электропитании).	Поставить блок на свое место в настенном держателе.
VOIR CAD (см. дистанционное управление) это сообщение появляется только при подключении аналогового дистанционного блока управления типа BG20 	Появляется при нажатии на синюю клавишу  ,  или  блока управления котлом или блока управления на настенном держателе, и при положении переключателя режима работы аналогового дистанционного блока управления BG20 "☽ - ☼" в положении ☽ или ☼.	Для возможности выбора режима работы  ,  или  на блоке управления котлом или на блоке управления в настенном держателе, 3-позиционный переключатель "☽ - ☼ - ☽" дистанционного блока управления BG20 должен находиться в положении "автоматический режим": ☽.
На блоке дист. управления в настенном держателе: DEFAULT COMMU. (нарушение связи): Это означает, что уже более 5 минут отсутствует связь между блоком и котлом.	Выключатель ВКЛ/ВЫКЛ В котла (см. стр. 19) находится в положении "ВЫКЛ" ○. В таком случае это сообщение означает, что котел отключен и связь блока управления с котлом невозможна.	Изображение на дисплее восстанавливается при включении котла. Поскольку диалоговый дистанционный блок управления работает на аккумуляторах, сообщение DEFAULT COMMU. сохраняется в течение периода автономной работы блока (приблизительно 2 часа).
	Переключатель "AUTO/☽" установлен на ручной режим работы Отключение тока в подвале	Переключатель "AUTO/☽" перевести в положение "AUTO".
	Обрыв кабеля	Проверить электропитание.
	Плохой контакт в соединительном кабеле на котле или настенном держателе Отказ устройства регулирования	Проверить соединительный кабель и вызвать специалиста.
На блоке управления котлом: DEFAULT COMMU. (нарушение связи): Это означает, что уже более 5 минут отсутствует связь между блоком и котлом.	Плохой контакт в 20-штырьковом разъеме Обрыв плоского кабеля Отказ устройства регулирования	Проверить разъемы и вызвать специалиста.
DEFAULT BRULEUR (неисправность горелки) Нарушена электрическая схема управления горелкой	Горелка отключена Термостат котла H (см. стр. 19) установлен на слишком низкое значение Сработало защитное термореле K (см. стр. 19) Неисправность горелки и т.д. Предохранительный контакт (CS) разомкнут (в случае, когда параметр CHAUD. C.S. (ТВЕРДОЕ ТОПЛИВО) установлен на NON (HET); см. "Регулировки, проводимые специалистом", стр. # DIVERS (ПРОЧИЕ РЕГУЛИРОВКИ)).	Вставьте разъем горелки Установите термостат в максимальное положение. Сделайте сброс и повторное включение горелки и вызовите специалиста. Вызовите специалиста. Вызовите специалиста.
- DEFAULT S. CHAUD - DEFAULT S. EXT - DEFAULT S. DEP. B - DEFAULT S. DEP. C - DEFAULT S. PISCINE - DEFAULT S. AMB. A - DEFAULT S. AMB. B - DEFAULT S. AMB. C - DEFAULT S. ECS - DEFAULT S. FUMEE (расшифровка индикаций на следующей странице)	Обрыв в электрической схеме соответствующего датчика.	Для сброса сообщения прервите на момент электропитание котла с помощью выключателя ВКЛ/ВЫКЛ и обратитесь к специалисту. При этом соответствующая часть системы может работать в ручном режиме. См. последующие примечания.

Примечания:

При неисправности одного из датчиков система продолжает работать со следующими ограничениями:

- **DEFAULT S. CHAUD** (НЕИСПРАВНОСТЬ ДАТЧИКА КОТЛА) и **DEFAULT S. EXT** (НЕИСПРАВНОСТЬ ДАТЧИКА НАРУЖНОЙ ТЕМПЕРАТУРЫ):

Вся система автоматически переходит на ручной режим работы: горелка управляется термостатом котла **H**. Все насосы включены, а питание смесителей прекращено. При необходимости они могут работать в ручном режиме. Регулировка температуры осуществляется термостатом котла **H**.

- **DEFAULT S. DEP. B** (НЕИСПРАВНОСТЬ ДАТЧИКА ПОДАЮЩЕЙ ЛИНИИ В) и **DEFAULT S. DEP. C** (НЕИСПРАВНОСТЬ ДАТЧИКА ПОДАЮЩЕЙ ЛИНИИ С):

Соответствующий контур автоматически переходит на ручной режим работы; насос включен, а питание смесителя прекращено. При необходимости он может работать в ручном режиме. Регулировка температуры осуществляется термостатом котла и смесителями.

- **DEFAULT S. PISCINE** (НЕИСПРАВНОСТЬ ДАТЧИКА БАССЕЙНА):

Автоматический режим работы в конфигурации без датчика бассейна.

- **DEFAULT S. AMB. A, DEFAULT S. AMB. B** и **DEFAULT S. AMB. C** (НЕИСПРАВНОСТИ ДАТЧИКОВ ТЕМПЕРАТУР В ПОМЕЩЕНИЯХ КОНТУРОВ А, В и С):

Автоматический режим работы в конфигурации без датчика помещения.

- **DEFAULT S. ECS** (НЕИСПРАВНОСТЬ ДАТЧИКА ВОДОНАГРЕВАТЕЛЯ):

Горячее водоснабжение не работает в автоматическом режиме. Для обеспечения производства горячей воды следует с помощью переключателя "AUTO/ $\sqrt{\text{H}}$ " перевести систему на управление в ручном режиме — см. раздел 3.3. Температура при подпитке водонагревателя равна температуре котла.

- **DEFAULT S. FUMEE** (НЕИСПРАВНОСТЬ ДАТЧИКА ДЫМОВЫХ ГАЗОВ):

Эта неисправность не оказывает воздействия на прочие функции.

8. ВВОД В ЭКСПЛУАТАЦИЮ ИЛИ ПОВТОРНОЕ ВКЛЮЧЕНИЕ ПОСЛЕ ДЛИТЕЛЬНОГО ПЕРЕРЫВА В РАБОТЕ





Первый ввод котла в эксплуатацию должен производиться специалистом

Перед включением горелок котла убедитесь, что система **нормально заполнена водой**.

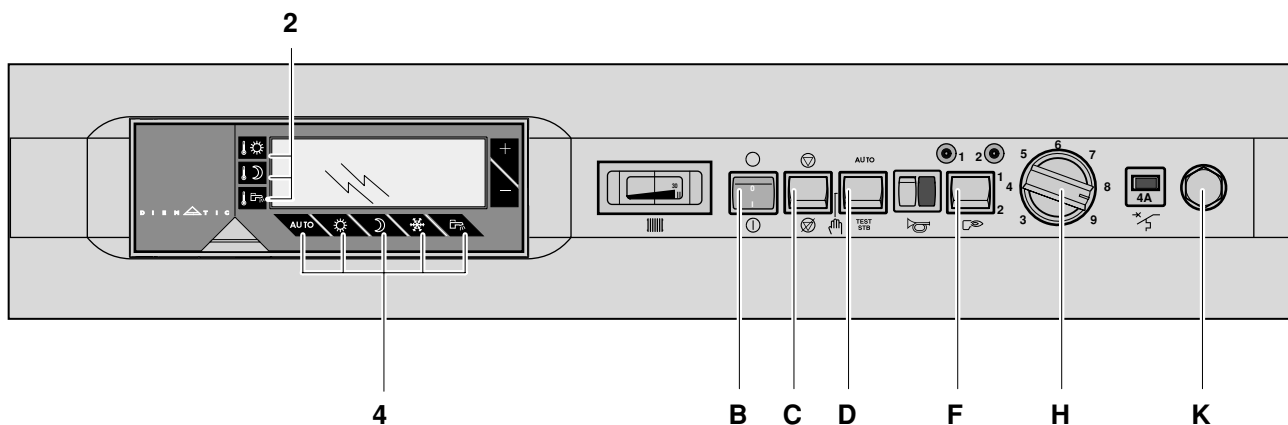
Для ввода котла в эксплуатацию выполнить нижеуказанные процедуры в следующем порядке:



8502N108

- Убедиться, что переключатель **D** находится в положении **AUTO**, **F** находится в положении **2** (модель с 2-ступенчатой горелкой) **C** находится в положении .
- Убедиться, что термостат котла **H** установлен в максимальное положение (между отметками **7 1/2** и **9**).
- Проверить рабочее состояние защитного клапана **K**. С этой целью отвернуть шестигранный колпачок и с помощью отвертки нажать на кнопку переустановки.
- Поставить главный выключатель ВКЛ/ВЫКЛ **B** в положение ВКЛ .
- Температура каждого из контуров и воды в системе горячего водоснабжения может быть отрегулирована в любой момент с помощью установочных клавиш **2** (см. раздел 4).
- Выбрать режим работы с помощью голубых клавиш регулирования **4** (см. раздел 3).
- Задайте одинаковые или различные программы для каждого контура отопления, для системы горячего водоснабжения и для дополнительного выхода (см. раздел 5).

В случае работы с многокотловой системой











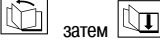





Задать число ступеней котла(ов) каскада. См. раздел 11 - Регулировки, проводимые специалистом # PARAM. INSTALL. (ПАРАМЕТРЫ УСТАНОВКИ).

ПРИЛОЖЕНИЕ 1 — ТАБЛИЦА РЕГУЛИРОВОК ПОЛЬЗОВАТЕЛЯ

- См. пояснения в разделе 6.

- Страницы и строки приведены в последовательности их появления.

- **Примечание:** данные вносятся в память через 2 минуты после окончания ввода параметров или при нажатии на клавишу  .

НАЖАТЬ	ИНДИКАЦИЯ	УСТАНОВЛИВАЕМЫЙ ПАРАМЕТР	ЗАВОДСКАЯ УСТАНОВКА
 затем 	# MESURES	Для считывания следующих параметров:	
	TEMP CHAUDIERE ...	- Температура воды в котле	
	TEMP DEPART B*	- Температура воды в контуре В	
	TEMP DEPART C*	- Температура воды в контуре С	
	TEMP BALLON*	- Температура воды в водонагревателе горячего водоснабжения	
	TEMP AMB. A*	- Температура в помещении, контур А (потенциометр в среднем положении)	
	TEMP. PISCINE	- Температура воды в бассейне	
	TEMP AMB. B*	- Температура в помещении, контур В (потенциометр в среднем положении)	
	TEMP AMB. C*	- Температура в помещении, контур С (потенциометр в среднем положении)	
	TEMP EXT.	- Температура наружного воздуха	
	TEMP FUMEES* ...	- Температура дымовых газов	
	FCT. BRUL. 1.1	- Число часов работы 1-ой ступени горелки котла 1	
	FCT. BRUL. 1.2	- Число часов работы 2-ой ступени горелки котла 11	
	- - -		
	FCT. BRUL. 10.1	- Число часов работы 1-ой ступени горелки котла 10	
	FCT. BRUL. 10.2	- Число часов работы 2-ой ступени горелки котла 10	
	NB IMPULS. 1.1	- Число пусков 1-ой ступени горелки котла 1	
	NB IMPULS. 1.2	- Число пусков 2-ой ступени горелки котла 1	
	- - -		
	NB IMPULS. 10.1	- Число пусков 1-ой ступени горелки котла 10	
NB IMPULS. 10.2	- Число пусков 2-ой ступени горелки котла 10		
CTRL CDI ⁽¹⁾	Информация, предназначенная для специалистов		
CTRL UC ⁽²⁾			
CTRL CH ... ⁽³⁾			
 затем 	# PROG 4 CIRC.A*	Программа отопления P4 контура котла А (если подключен)	ПН, ВТ. ... ПТ: 6 - 8 ч., 11-13 ч.30 16 - 22 ч.; СУБ: 6-23 ч.; ВОСК: 7- 23 ч.
	PROG TOUS LES JOURS	- Для каждой указанной рядом строки или строк запрограммируйте	
	PROG LUNDI	периоды режима "комфорт" с помощью клавиши  или периоды	
	PROG MARDI	режима "пониженная температура" с помощью клавиши  .	
	PROG MERCREDI	Эти периоды высвечиваются с шагом в 1/2 часа на светящейся полосе дисплея. Программа, выбираемая строкой "TOUS LES JOURS" автоматически переносится на другие строки, а затем может изменяться по отдельности для каждого дня. При нажатии	
	PROG JEUDI		
	PROG VENDREDI		
	PROG SAMEDI	клавиши  в течение 5 секунд программы P4, BALLON и	
	PROG DIMANCHE	AUXIL. стираются и заменяются заводской установкой.	
 затем 	# PROG 4 CIRC.B*	Программа отопления P4 контура смесителя В (если подключен)	то же
	Строки как выше	(то же)	
 затем 	# PROG 4 CIRC.C*	Программа отопления P4 контура смесителя С (если подключен)	то же
	Строки как выше	(то же)	
 затем 	# PROG BALLON*	Программа горячего водоснабжения (если подключен датчик водонагревателя)	5 - 22 ч.
	PROG TOUS LES JOURS	- Для каждой указанной рядом строки или строк запрограммируйте	
	PROG LUNDI	периоды режима "комфорт" с помощью клавиши  или периоды	
	PROG MARDI	режима "пониженная температура" с помощью клавиши  . Эти	
	PROG MERCREDI	периоды высвечиваются с шагом в 1/2 часа на светящейся полосе дисплея. Программа, выбираемая строкой "TOUS LES JOURS" автоматически переносится на другие строки, а затем может	
	PROG JEUDI	изменяться по отдельности для каждого дня. При нажатии клавиши	
	PROG VENDREDI		
	PROG SAMEDI	 в течение 5 секунд программы P4, BALLON и	
	PROG DIMANCHE	AUXIL. стираются и заменяются заводской установкой.	

(1) CDI = Диалоговый блок дистанционного управления
 (2) U.C. = Центральный процессор
 (3) Центральный процессор котлов с 2 по 10







* Строка или страница показывается на дисплее только в том случае, если подключены контуры, датчики или дополнительное оборудование.

ПРИЛОЖЕНИЕ 1 - ТАБЛИЦА РЕГУЛИРОВОК ПОЛЬЗОВАТЕЛЯ (продолжение)

- См. пояснения в разделе 6.

- Страницы и строки приведены в последовательности их появления.

- **Примечание:** данные вносятся в память через 2 минуты после окончания ввода параметров или при нажатии на клавишу  .

НАЖАТЬ	ИНДИКАЦИЯ	УСТАНОВЛИВАЕМЫЙ ПАРАМЕТР	ЗАВОДСКАЯ УСТАНОВКА	ДИАПАЗОН РЕГУЛИРОВАНИЯ	УСТАНОВКА ПОЛЬЗОВАТЕЛЯ
 затем 	# PROG AUXIL	Программирование дополнительного выхода (напр. циркуляционного насоса горячей воды) или последовательности включения насосов		6-22	
	PROG TOUS LES JOURS	Для каждой указанной рядом строки или строк запрограммируйте периоды режима "комфорт" с помощью клавиши  или периоды режима "пониженная температура" с помощью клавиши  . Эти периоды высвечиваются с шагом в 1/2 часа на светящейся полосе дисплея. Программа, выбираемая строкой "TOUS LES JOURS" автоматически переносится на другие строки, а затем может изменяться по отдельности для каждого дня. При нажатии клавиши  в течение 5 секунд программы P4, BALLON и AUXIL. стираются и заменяются заводской установкой.			
	PROG LUNDI				
	PROG MARDI				
	PROG MERCREDI				
	PROG JEUDI				
	PROG VENDREDI				
	PROG SAMEDI				
	PROG DIMANCHE				
 затем 	# PROG. ANNUEL.	Программирование годового расписания			
	ARRKT N 1	Выбор отключаемых контуров	NON (HET)	HET, BCE, ABC, AC, AC+E, BC, BC+E, A, B, C	
	N 01 DATE DEB*	Установка даты начала 1го периода отключения	01-11		
	N 01 DATE FIN*	Установка даты окончания 1го периода отключения	10-11		
	ARRKT N 2	Выбор отключаемых контуров	NON (HET)	HET, BCE, ABC, AC, AC+E, BC, BC+E, A, B, C	
	N 02 DATE DEB*	Установка даты начала 2-го периода отключения	20-12		
	N 02 DATE FIN*	Установка даты окончания 2-го периода отключения	02-01		
	ARRKT N 3	Выбор отключаемых контуров	NON (HET)	HET, BCE, ABC, AC, AC+E, BC, BC+E, A, B, C	
	N 03 DATE DEB*	Установка даты начала 3-го периода отключения	20-02		
	N 03 DATE FIN*	Установка даты окончания 3-го периода отключения	05-03		
	ARRKT N 4	Выбор отключаемых контуров	NON (HET)	HET, BCE, ABC, AC, AC+E, BC, BC+E, A, B, C	
	N 04 DATE DEB*	Установка даты начала 4-го периода отключения	20-04		
	N 04 DATE FIN*	Установка даты окончания 4-го периода отключения	05-05		
	ARRKT N 5	Выбор отключаемых контуров	NON (HET)	HET, BCE, ABC, AC, AC+E, BC, BC+E, A, B, C	
	N 05 DATE DEB*	Установка даты начала 5-го периода отключения	01-07		
	N 05 DATE FIN*	Установка даты окончания 5-го периода отключения	31-08		
	ARRKT N 6	Выбор отключаемых контуров	NON (HET)	HET, BCE, ABC, AC, AC+E, BC, BC+E, A, B, C	
	N 06 DATE DEB*	Установка даты начала 6-го периода отключения	01-01		
	N 06 DATE FIN*	Установка даты окончания 6-го периода отключения	01-01		
	ARRKT N 7	Выбор отключаемых контуров	NON (HET)	HET, BCE, ABC, AC, AC+E, BC, BC+E, A, B, C	
N 07 DATE DEB*	Установка даты начала 7-го периода отключения	01-01			
N 07 DATE FIN*	Установка даты окончания 7-го периода отключения	01-01			

* Строка или страница показывается на дисплее только в том случае, если подключены контуры, датчики или дополнительное оборудование.

ПРИЛОЖЕНИЕ 1 - ТАБЛИЦА РЕГУЛИРОВОК ПОЛЬЗОВАТЕЛЯ (продолжение)

- См. пояснения в разделе 6.

- Страницы и строки приведены в последовательности их появления.

- Примечание: данные вносятся в память через 2 минуты после окончания ввода параметров или при нажатии на клавишу  .

НАЖАТЬ	ИНДИКАЦИЯ	УСТАНОВЛИВАЕМЫЙ ПАРАМЕТР	ЗАВОДСКАЯ УСТАНОВКА	ДИАПАЗОН РЕГУЛИРОВАНИЯ	УСТАНОВКА ПОЛЬЗОВАТЕЛЯ
 затем 	ARRKT N° 8	Выбор отключаемых контуров	NON (НЕТ)	НЕТ, ВСЕ, АВС, АС, АС+Е, ВС, ВС+Е, А, В, С	
	N° 08 DATE DEB*	Установка даты начала 8-го периода отключения	01-01		
	N° 08 DATE FIN*	Установка даты окончания 8-го периода отключения	01-01		
	ARRKT N° 9	Выбор отключаемых контуров	NON (НЕТ)	НЕТ, ВСЕ, АВС, АС, АС+Е, ВС, ВС+Е, А, В, С	
	N° 09 DATE DEB*	Установка даты начала 9-го периода отключения	01-01		
	N° 09 DATE FIN*	Установка даты окончания 9-го периода отключения	01-01		
	ARRKT N° 10	Выбор отключаемых контуров	NON (НЕТ)	НЕТ, ВСЕ, АВС, АС, АС+Е, ВС, ВС+Е, А, В, С	
	N° 10 DATE DEB*	Установка даты начала 10-го периода отключения	01-01		
N° 10 DATE FIN*	Установка даты окончания 10-го периода отключения	01-01			
 затем 	# REGLAGES	Нижеследующие параметры могут быть установлены с помощью клавиш  и .			
	VIP	- Устройство регулирования снабжено аварийным звуковым сигналом (см. § 7. СООБЩЕНИЯ АВАРИЙНАЯ СИГНАЛИЗАЦИЯ). Для отключения звукового сигнала установите "NON" (НЕТ).	OUI (ДА)	OUI (ДА) или NON (НЕТ)	
	CONTRASTE AFF.	- Регулирование контраста экрана дисплея с помощью клавиш  и  .			
	ECLAIRAGE	- Регулировка яркости экрана дисплея. Экран освещен при работе системы в режиме "комфорт"	OUI (ДА)	OUI (ДА) или NON (НЕТ)	
	PERMUT*	- Выбор последовательности включения котлов в каскадной схеме. Auto (автоматический режим): автоматическая смена ведущего котла после 50 часов работы горелки. Ordre fix (заданная последовательность): последовательность включения котлов и ведущий котел определяются пользователем	AUTO	AUTO, с 1 по 10	
	TEMP ETE/HIVER	- Температура наружного воздуха, при которой происходит автоматическое отключение	22°C	от 15 до 30°C, NON (НЕТ)	
	CALIBR. EXT	- Калибровка датчика температуры наружного воздуха	0,0	от -5,0 до +5,0 К	
	CALIBR. AMB. A*	- Калибровка датчика температуры помещения, контур А. Изменение этой величины производится при установке датчика температуры в помещении в среднее положение ⁽⁴⁾ .	0,0	от -5,0 до +5,0 К	
	ANTIGEL. AMB. A*	- Температура в помещении, вызывающая включение программы защиты от замерзания	6°C	от 0,5 до 20°C	
	CALIBR. AMB. B*	Как для контура А			
ANTIGEL. AMB. B*	Как для контура А				
CALIBR. AMB. C*	Как для контура А				
ANTIGEL. AMB. C*	Как для контура А				

(4) Аналоговое устройство дистанционного управления (единица поставки BG 20)











* Строка или страница показывается на дисплее только в том случае, если подключены контуры, датчики или дополнительное оборудование.

ПРИЛОЖЕНИЕ 1 - ТАБЛИЦА РЕГУЛИРОВОК ПОЛЬЗОВАТЕЛЯ (продолжение)

- См. пояснения в разделе 6.

- Страницы и строки приведены в последовательности их появления.

- **Примечание:** данные вносятся в память через 2 минуты после окончания ввода параметров или при нажатии на клавишу  .

НАЖАТЬ	ИНДИКАЦИЯ	УСТАНОВЛИВАЕМЫЙ ПАРАМЕТР	ЗАВОДСКАЯ УСТАНОВКА	ДИАПАЗОН РЕГУЛИРОВАНИЯ	УСТАНОВКА ПОЛЬЗОВАТЕЛЯ
 затем 	# HEURE.JOUR	Установка времени и даты			
	HEURES	- часы клавишами  и 			
	MINUTES	- минуты клавишами  и 			
	JOUR	- дни клавишами  и 			
	DATE	- установка даты и года клавишами  и 			
	ANNE				
	HEURE ETE	- Время автоматически переставляется на один час вперед в последнее воскресенье марта и на один час назад в последнее воскресенье октября, чтобы обеспечить переход на летнее и зимнее время. Эта функция может быть отменена путем установки ручного режима "MANU" с помощью клавиш  и  .	AUTO	AUTO или MANU (Автоматический или Ручной)	



Пользователь ни в коем случае не должен изменять установки, выполняемые специалистом, а также установки режима "TEST" (ИСПЫТАНИЕ), описанные в "Руководстве по подключению и монтажу"

ПРИЛОЖЕНИЕ 2 — ТАБЛИЦЫ ПРОГРАММ

● ПРОГРАММЫ ОТОПЛЕНИЯ:

P1 : выбрана для контура:

ДЕНЬ	Дневной режим:
Пн - Воскр	от 6.00 до 22.00

P2 : выбрана для контура:

ДЕНЬ	Дневной режим:
Пн - Воскр	от 4.00 до 21.00

P3 : выбрана для контура:

ДЕНЬ	Дневной режим:
Пн - Пт. Суб, Воскр	от 5.00 до 8.00, от 4.00 до 22.00 от 7.00 до 23.00

P4 (заводская регулировка) выбрана для контура: ..

ДЕНЬ	Дневной режим:
Пн - Пт.	от 6.00 до 8.00, от 11.00 до 13.30, от 16.00 до 22.00
Суб Воскр	от 6.00 до 23.00 от 7.00 до 23.00

**Программа Ballon (горячее водоснабжение)
(заводская установка):**

ДЕНЬ	Дневной режим:
Пн - Воскр	от 6.00 до 22.00

**Программа Auxil (вспомогательный выход)
(заводская установка):**

ДЕНЬ	Дневной режим:
Пн - Воскр	от 4.00 до 21.00

● СТАНДАРТНЫЕ ПРОГРАММЫ:

При непрерывном нажатии на клавишу  в течение 5 секунд активируется программа P1 и программы отопления для всех контуров замещаются заводскими установками.

● ИНДИВИДУАЛЬНЫЕ ПРОГРАММЫ

PROG 4 CIRC E (ПРОГРАММА P4, КОНТУР ...)

День	Режим "комфорт"

PROG BALLON : программа горячего водоснабжения

День	Горячее водоснабжение включено:

PROG 4 CIRC E(ПРОГРАММА P4, КОНТУР ...)

День	Режим "комфорт"

PROG AUXIL. : программа "вспомогательный выход"

День	Периоды разрешенной работы:

PROG 4 CIRC E(ПРОГРАММА P4, КОНТУР ...)

День	Режим "комфорт"



BP 30 - 57, rue de la Gare

F - 67580 MERTZWILLER

 03 88 80 27 00 - Fax : 03 88 80 27 99

N° IRC : 347 555 559 RCS STRASBOURG

МОНТАЖ, ЭЛЕКТРИЧЕСКИЕ ПОДКЛЮЧЕНИЯ И РЕГУЛИРОВКИ, ПРОВОДИМЫЕ СПЕЦИАЛИСТОМ

Панель управления DIEMATIC-m DELTA

**Настоящий вкладыш предназначен для
монтера и является дополнением
к Руководству по вводу в эксплуатацию
и эксплуатации и имеет с последним сквозную
нумерацию разделов и страниц.**

Содержание

9. МОНТАЖ	26
9.1 Панель управления DIEMATIC-m DELTA	26
9.2 Датчик температуры котла	26
9.3 Датчик температуры наружного воздуха	26
9.4 Дополнительное оборудование	26
10. ЭЛЕКТРИЧЕСКОЕ ПОДКЛЮЧЕНИЕ	27
Кабельная разводка	27
Клеммная колодка	28
Подключения 230 В	28
Низковольтные подключения	28
Основные подключения	29
Основные подключения в многокотловых системах	30
Подключение водонагревателя	
Подключение дополнительного оборудования, реле управления по командам телефона, устройства дистанционного управления, датчика дымовых газов	31
Подключение второго водонагревателя	32
Подключение бассейна	33
Подключение одного или двух контуров со смесителем	34
Подключение горелки	34
11. БЪГЪГЪГВАЪ, БЪГВГДЪБЪКЕ БЪЕДЪАЪБЪЕГЪ	35
11.1 Регулировки	35
11.2 Таблица регулировок специалиста	36
12. АГВБЕГЪ АЕАБЕБЕГВЪ ВГДГВ/ВКГДГВ (БЕЖЪБЪ БЪЕКІАВЪЖ)	42
13. ИСПОЛЬЗОВАНИЕ НАСТЕННОГО ДЕРЖАТЕЛЯ (единица поставки ДВ 117): КОДИРОВАНИЕ	43
13.1 Использование блока в котельной	43
13.2 Использование блока в качестве диалогового устройства дистанционного управления с датчиком температуры помещения	43
ИСПЫТАТЕЛЬНЫЙ РЕЖИМ	44

9. МОНТАЖ

9.1 Панель управления DIEMATIC-m DELTA

в монтажном листе, прилагаемом к Руководству по котлу.

Описание монтажа и крепления панели подробно дано

9.2 Датчик температуры котла

Система с одним котлом

Ввести датчик котла в приемную втулку котла (см. монтажный лист котла).

Многокотловая система

Ввести датчик в общий отвод каскада.

9.3 Датчик температуры наружного воздуха

Рекомендуемое расположение

Датчик температуры наружного воздуха монтируется на наружный фасад строения с его наиболее холодной стороны (северной или северо-западной) и таким образом, чтобы он не попадал под прямое действие солнечных лучей.

Он должен быть закреплен на углу здания, а если это невозможно, то в середине стены под непосредственным воздействием атмосферных явлений.

Датчик должен быть легкодоступным.

- H** : Высота жилой зоны, которая должна контролироваться датчиком
- : Рекомендуемое место крепления на углу
- : Компромиссное место крепления (в случае имеющихся трудностей)
- Z** : Жилая зона, контролируемая датчиком

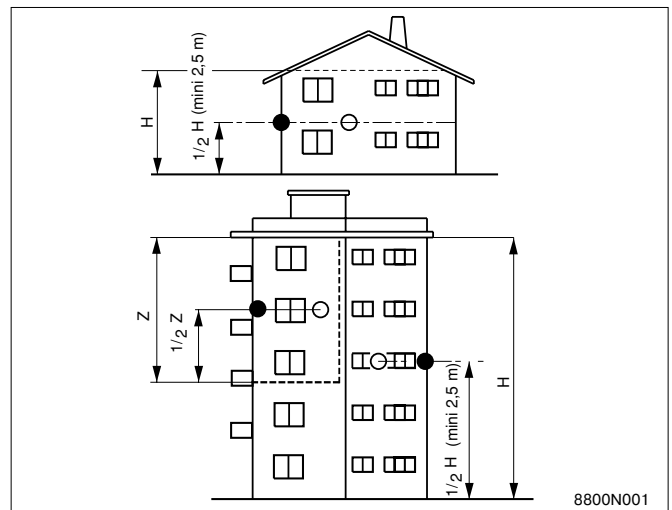

Не рекомендуемое расположение

Датчик температуры наружного воздуха нельзя размещать в защищенном месте, в нише, под балконом. На него не должны попадать потоки тепла или холода, создаваемые открытыми окнами, дверями или вентиляционными отверстиями.

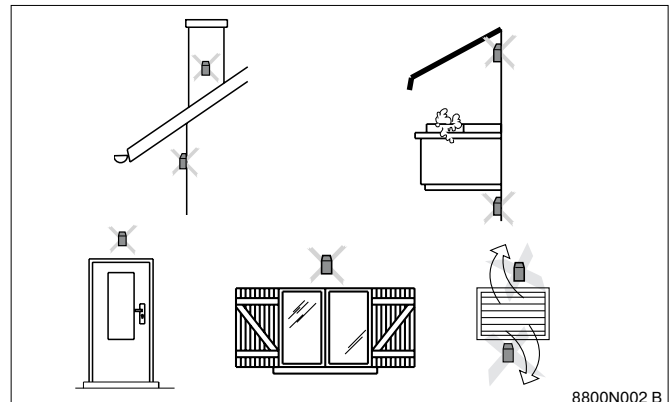

Монтаж

Датчик температуры наружного воздуха крепится на наружной стене с помощью поставляемых с ним двух шурупов Ж 4 мм с дюбелями.

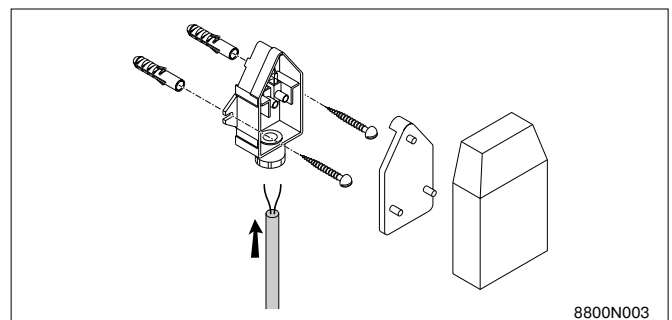

9.4 Монтаж дополнительного оборудования

Обратитесь к Руководству, прилагаемому к соответствующему дополнительному оборудованию.

10. ЭЛЕКТРИЧЕСКОЕ ПОДКЛЮЧЕНИЕ



Электрические подключения должны осуществляться квалифицированным специалистом. Поскольку электрическая разводка подвергнута тщательной проверке на заводе, ни в коем случае нельзя вносить изменения во внутренние соединения панели.

Электрическое подключение котла должно осуществляться в соответствии с указаниями, имеющимися на электрических схемах, прилагаемых к оборудованию, и предписаниями Руководства.

Электрическое подключение должно отвечать действующим нормативам. Питание установки должно подаваться через многополюсный выключатель с зазором между контактами ≥ 3 мм. Заземление должно соответствовать нормативу NFC 15100.

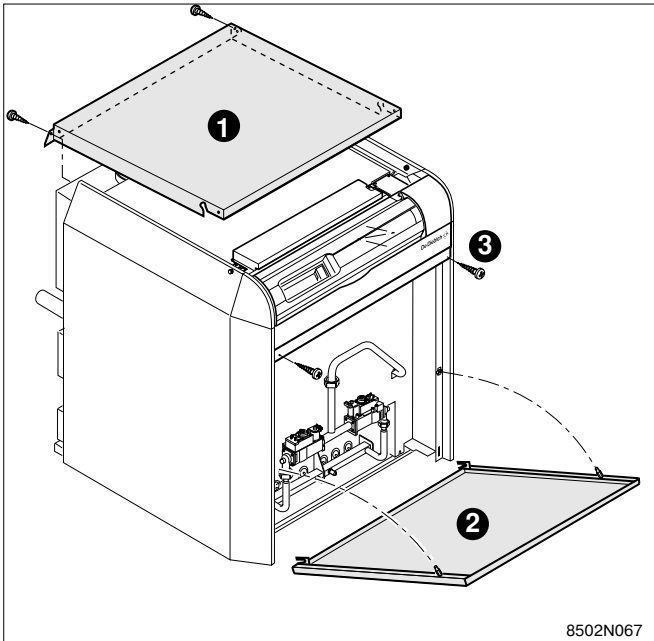

8502N067

Все подключения выполняются на предусмотренной для этого клеммной колодке в панели управления котлом.

Для открывания панели управления:

- 1 Снять колпак котла.
- 2 Убрать дверцу котла.
- 3 Поднять переднюю верхнюю панель.

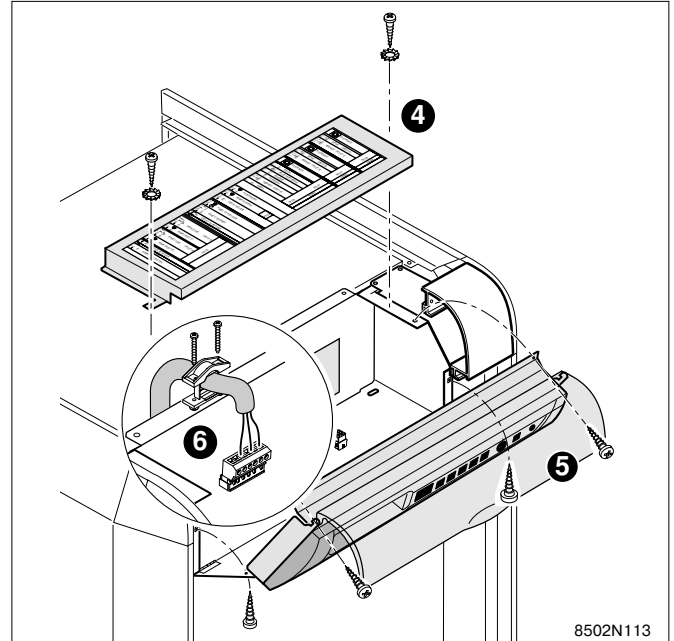

8502N113

- 4 Снять крышку платы соединений.
- 5 Открыть панель управления, удалив 4 крепежных винта и откинув переднюю часть.
- 6 Крепление кабелей на опорном листе колодки осуществляется с помощью зажимов (поставляется 3 кабельных зажима в пакете) как показано на рисунке.

Кабельная разводка



Во избежание электромагнитных помех следует прокладывать отдельно низковольтные кабели датчика(ов) и кабели под напряжение 230 В.

Внутри котла

- Отопительный котел с одним кабельным каналом:

Кабели, проводящие напряжение 230 В, должны прокладываться по одной стороне кабельного канала, а кабель датчика — по другой стороне. Кабели удерживаются по сторонам пластиковыми хомутиками.

- Отопительный котел с двумя кабельными каналами:

Кабели, проводящие напряжение 230 В, должны прокладываться по одному кабельному каналу, а кабель датчика — по-другому. Кабели удерживаются пластиковыми хомутиками.

Вне котла

Воспользуйтесь 2 кабелепроводами или кабельными каналами, расположенными на расстоянии не менее 10 см друг от друга.

Несоблюдение этих правил может привести к возникновению помех, которые, в свою очередь, могут стать причиной нарушения управления системой вплоть до повреждения электронных плат.

Клеммная колодка

Состояние при поставке

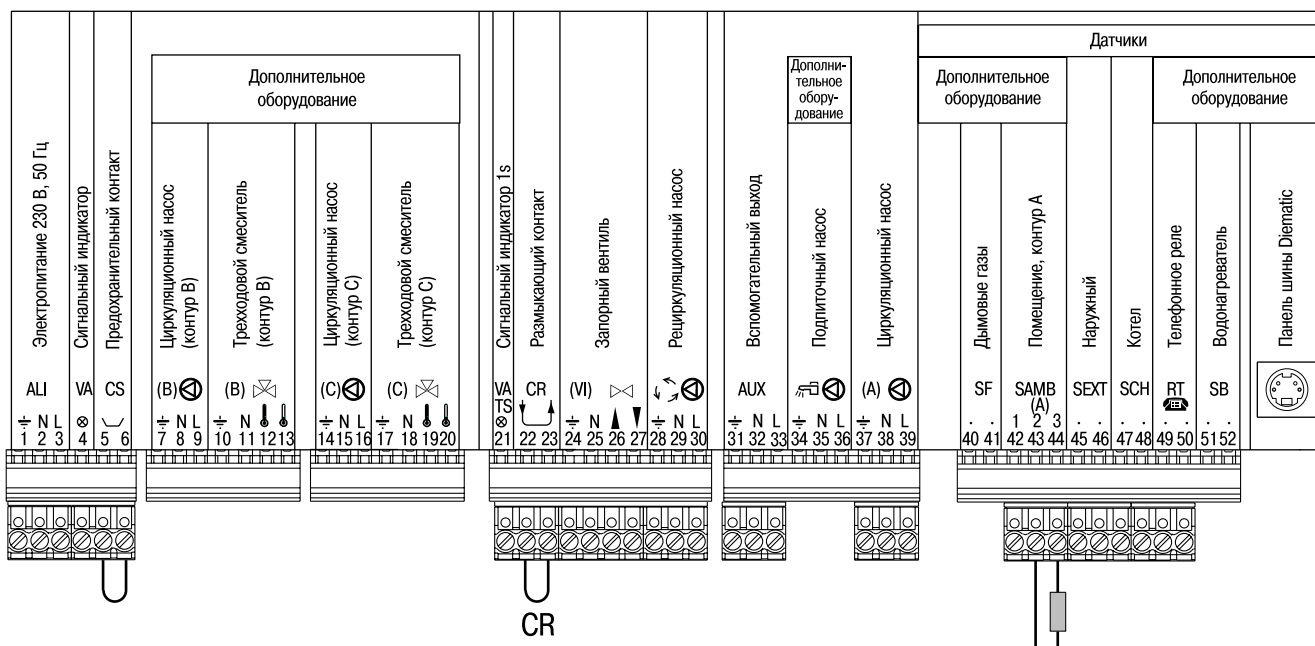

8502N114

Подключения 230 В



Максимальная сила тока каждого выхода составляет $2 \text{ A} \cos \varphi = 0,7$ (= 450 Вт или 1/2 л.с. на двигатель; пусковая сила тока не менее 16 А).

Если нагрузка превышает одно из этих значений, необходимо передавать управление через контакторы, монтаж которого в панели Diematic-m Delta ни в коем случае не допускается.

Низковольтные подключения

Размыкающий контакт CR:

Для подачи управления с помощью низковольтного сигнала, например 24 В, на насосы и сервомоторы вентилей (клеммные зажимы 26, 27, 30, 33, 36 и 39 на вышеприведенной схеме) необходимо снять перемычку CR на зажимах 22, 23 и запитать внешний зажим требуемым низковольтным напряжением.

Защитный контакт TS (B):

Для подачи управления с помощью низковольтного сигнала, например 24 В, на насосы и сервомоторы смесителей контура В (клеммные зажимы 9, 12 и 13) необходимо снять перемычку TS (B) и запитать внешний зажим требуемым низковольтным напряжением.

Защитный контакт TS (C):

Для подачи управления с помощью низковольтного сигнала, например 24 В, на насосы и сервомоторы смесителей контура В (клеммные зажимы 9, 12 и 13) необходимо снять перемычку TS (C) на зажимах 22, 23 и запитать внешний зажим требуемым низковольтным напряжением.

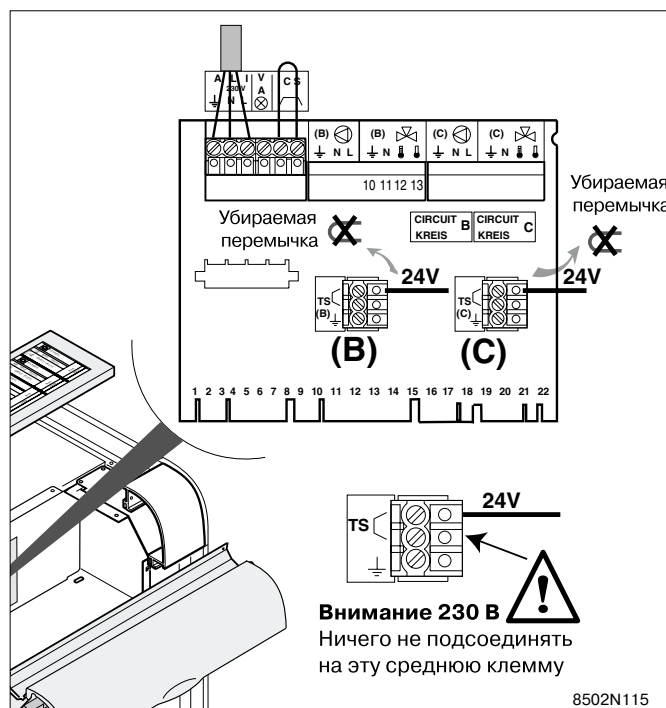

8502N115

Основные подключения

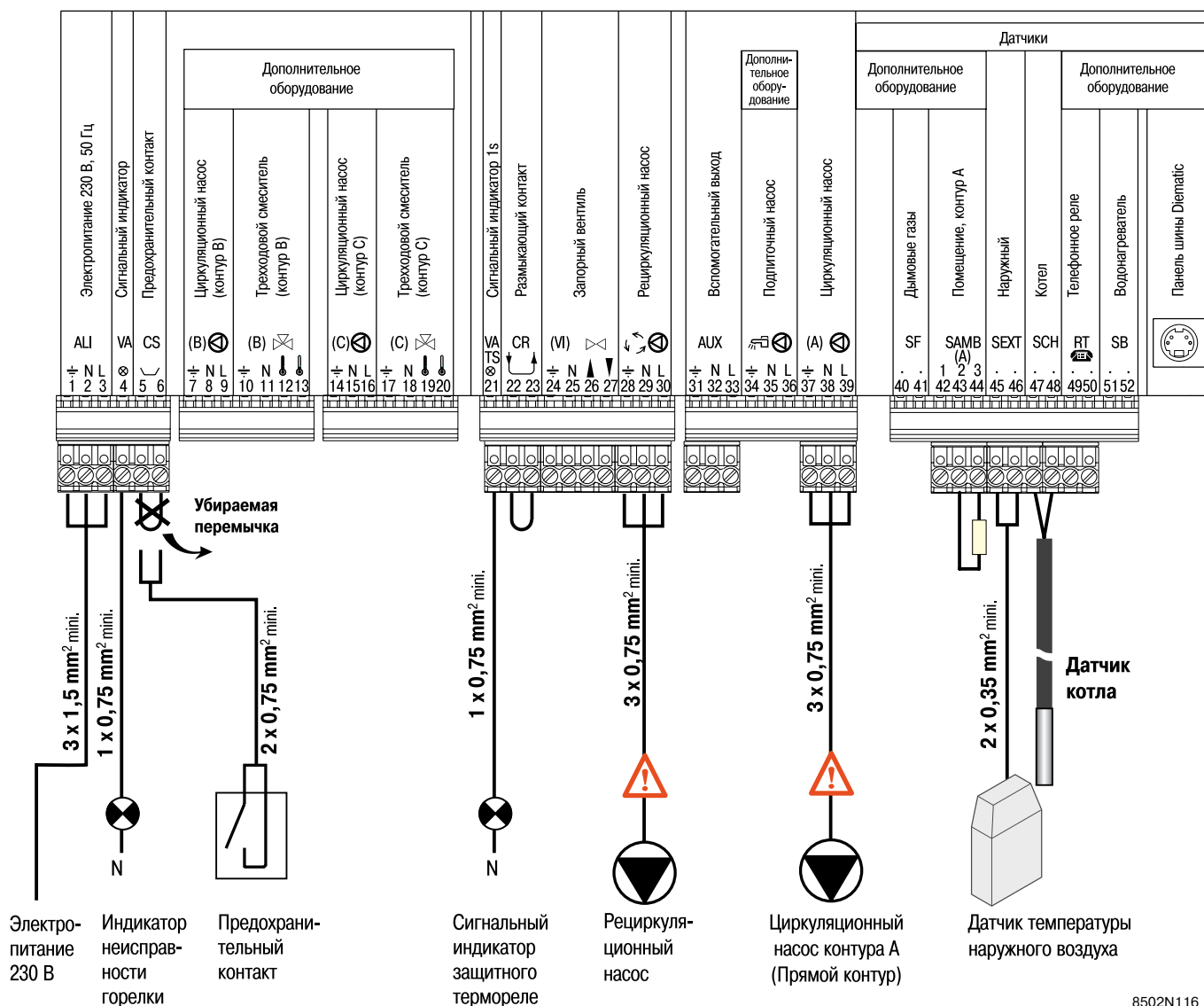

(1) Предохранительный контакт размыкает только горелку котла, оборудованного панелью Diematic-m Delta (напр., реле расхода, реле недостаточного давления воды и т.д.).

⚠ Подключения 230 В: Максимальная сила тока каждого выхода составляет $2 \text{ A} \cos \varphi = 0,7$ (= 450 Вт или 1/2 л.с. на двигатель; пусковая сила тока не менее 16 А). Если нагрузка превышает одно из этих значений, необходимо передавать управление через контактор, монтаж которого в панели Diematic-m Delta ни в коем случае не допускается.

Основные подключения в многокотловых системах

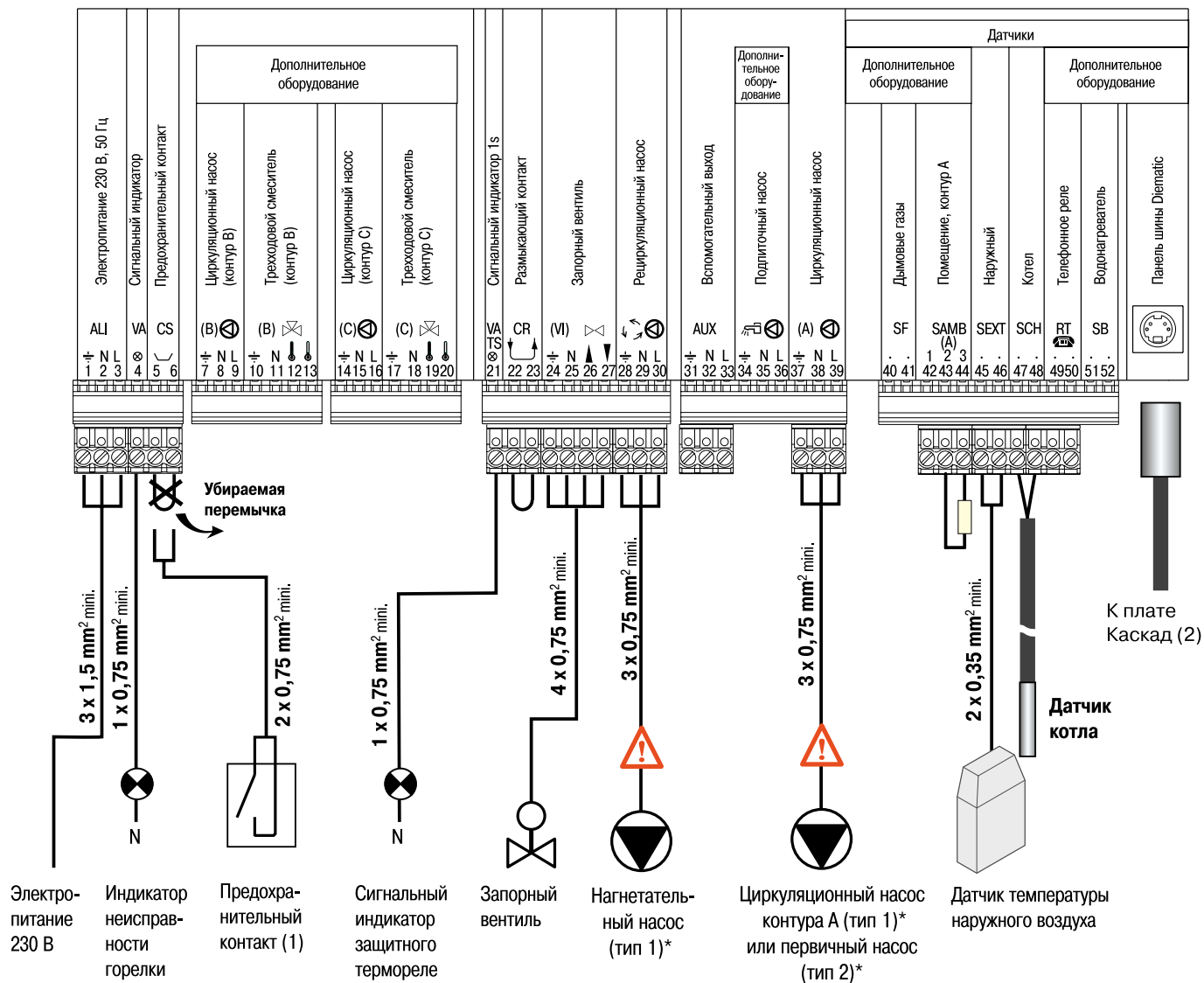

8502N117

(1) Предохранительный контакт размыкает только горелку котла, оборудованного панелью Diematic-m Delta (напр., реле расхода, реле недостаточного давления воды и т.д.).

(2) Плата управления каскада вставляется в панель управления К ведомого котла. Входящий в комплект поставки кабель имеет длину 8 м. Если длина недостаточна, по запросу может быть поставлен кабель длиной 12 м (единица поставки AD 134).

*См. стр. 40

⚠ Подключения 230 В: Максимальная сила тока каждого выхода составляет 2 А $\cos \varphi = 0,7$ (= 450 Вт или 1/2 л.с. на двигатель; пусковая сила тока не менее 16 А). Если нагрузка превышает одно из этих значений, необходимо передавать управление через контактор, монтаж которого в панели Diematic-m Delta ни в коем случае не допускается.

Подключение водонагревателя

Подключение дополнительного оборудования, реле управления по командам телефона, устройства дистанционного управления, датчика дымовых газов

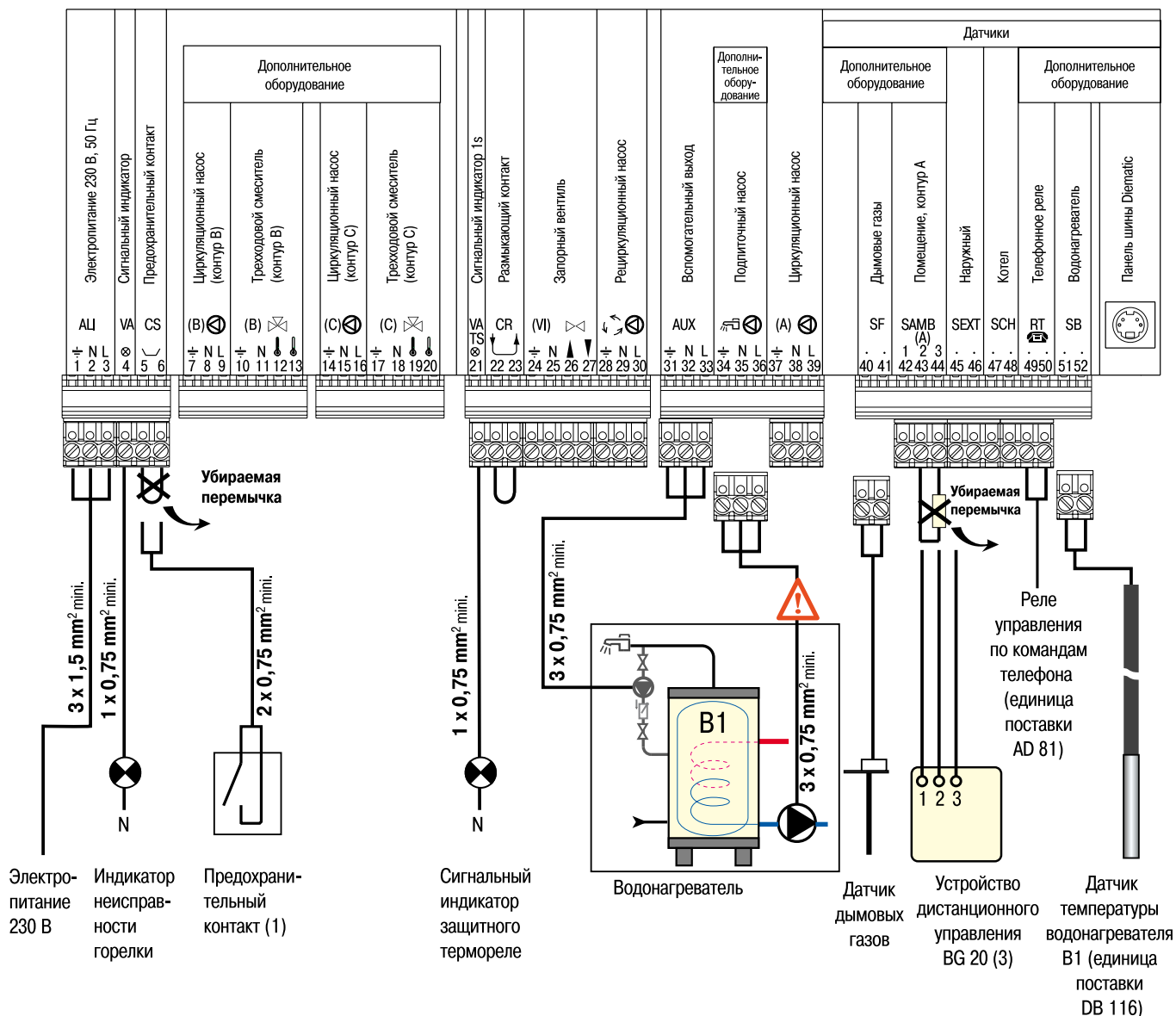

8502N118

(1) Предохранительный контакт размыкает только горелку котла, оборудованного панелью Diematic-m Delta (напр., реле расхода, реле недостаточного давления воды и т.д.).

(3) Аналоговое устройство дистанционного управления BG 20 с датчиком температуры помещения контура А.

⚠ Подключения 230 В: Максимальная сила тока каждого выхода составляет 2 А $\cos \varphi = 0,7$ (= 450 Вт или 1/2 л.с. на двигатель; пусковая сила тока не менее 16 А). Если нагрузка превышает одно из этих значений, необходимо передавать управление через контактор, монтаж которого в панели Diematic-m Delta ни в коем случае не допускается.

Подключение второго водонагревателя

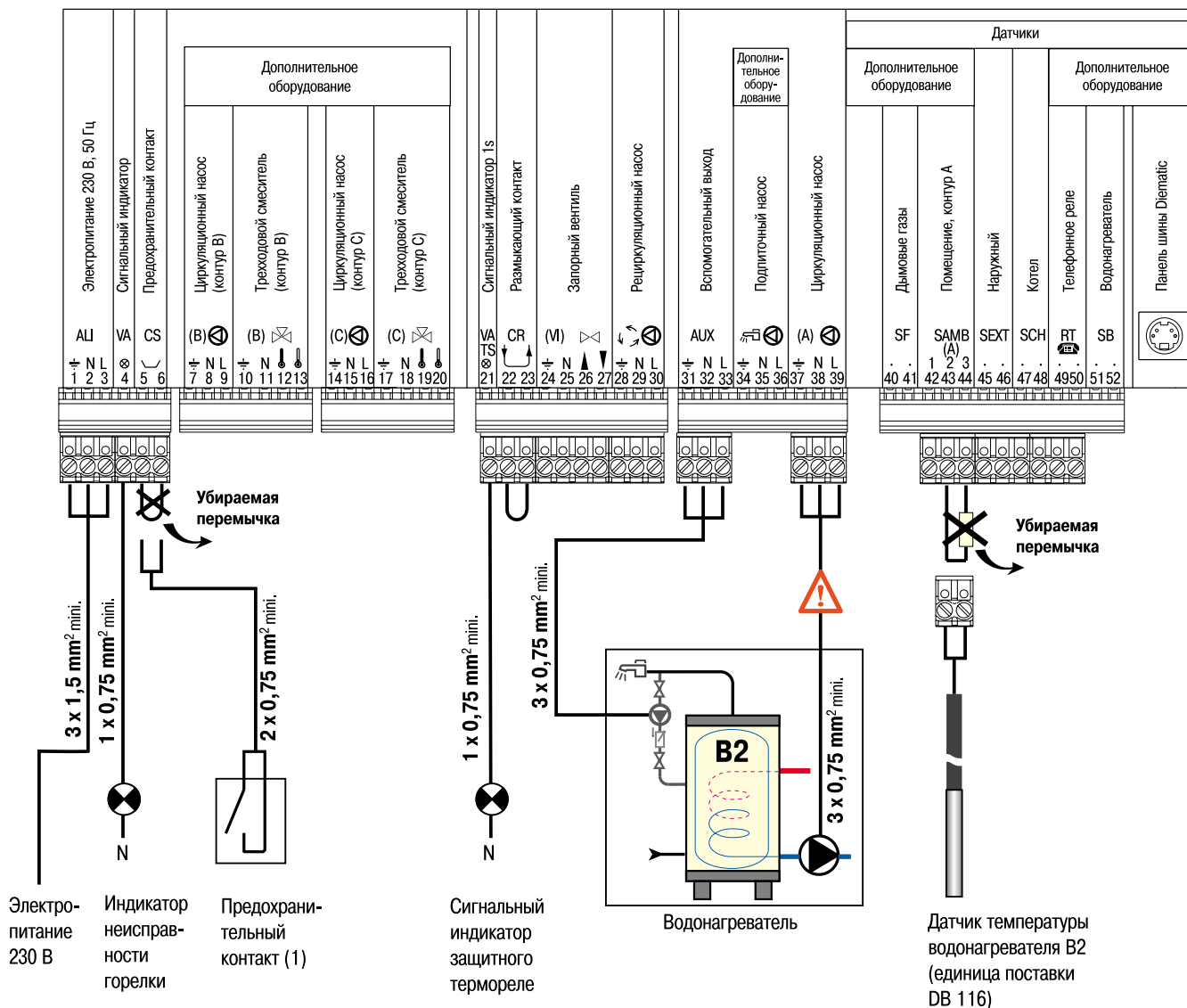

8502N119

(1) Предохранительный контакт размыкает только горелку котла, оборудованного панелью Diematic-m Delta (напр., реле расхода, реле недостаточного давления воды и т.д.).

⚠ Подключения 230 В: Максимальная сила тока каждого выхода составляет 2 А $\cos \varphi = 0,7$ (= 450 Вт или 1/2 л.с. на двигатель; пусковая сила тока не менее 16 А). Если нагрузка превышает одно из этих значений, необходимо передавать управление через контактор, монтаж которого в панели Diematic-m Delta ни в коем случае не допускается.

Если требуется второй водонагреватель, управляемый и программируемый независимо от первого, то с этой целью можно воспользоваться контуром А.

- Конфигурацию контура А задать для нагревания воды в бассейне; см. # PARAM. INSTAL (УСТАНОВКА ПАРАМЕТРОВ).

- Ввести датчик (единица поставки DB 116) в приемную втулку второго водонагревателя.

- Датчик на входе S.AMB A (ДАТЧИК ТЕМПЕРАТУРЫ ПОМЕЩЕНИЯ) подключить между клеммами 2 и 3 (см. схему выше). Этот датчик показывает среднюю температуру воды второго водонагревателя. Это значение может быть считано на странице # MESURES (ИЗМЕНЕНИЯ) в строке TEMP.PISCINE (ТЕМП. БАССЕЙНА).

- Для обеспечения работы водонагревателя задать значение "Piscine" (Бассейн) в диапазоне 36–80°C.

Подключение бассейна

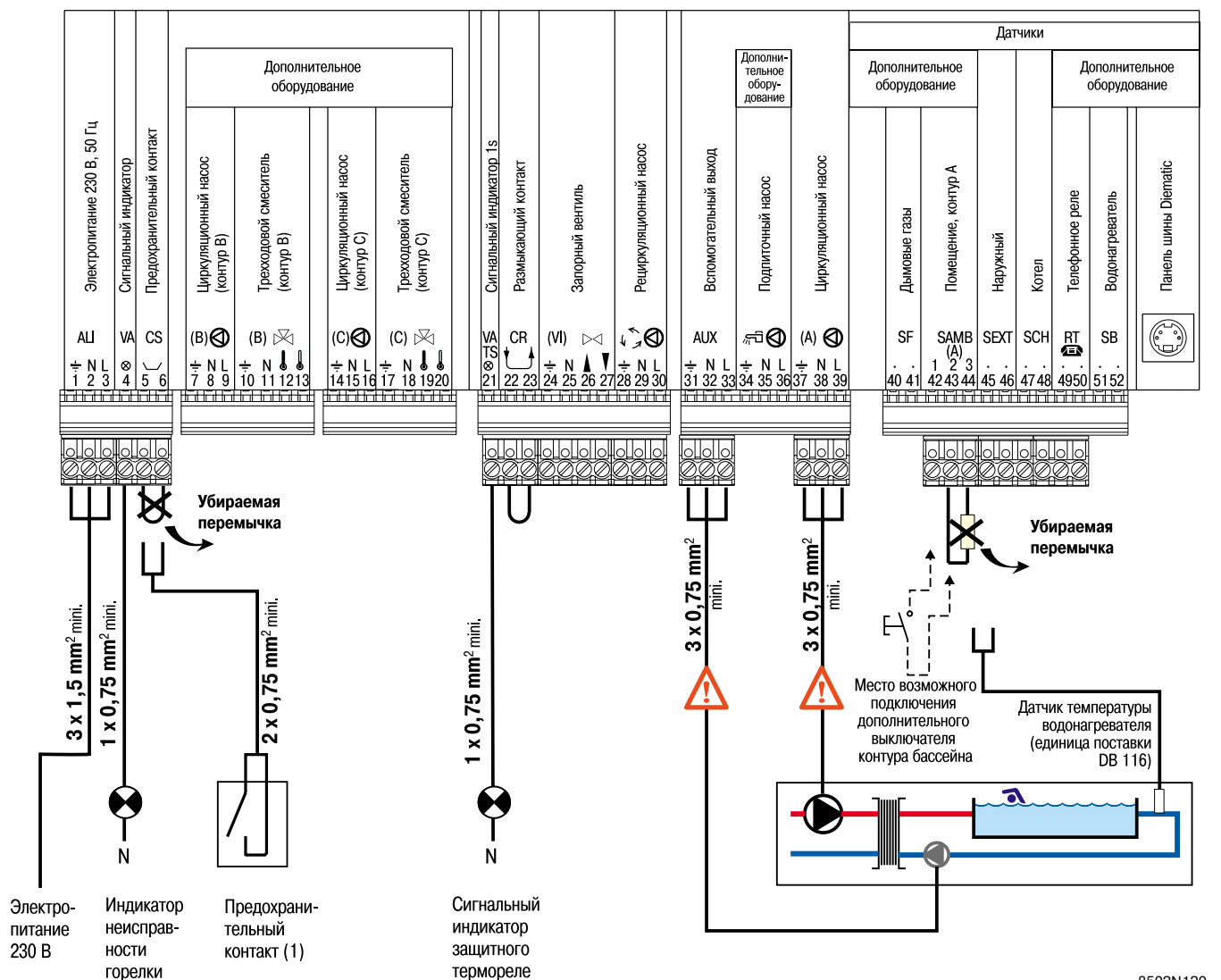

8502N120

(1) Предохранительный контакт размыкает только горелку котла, оборудованного панелью Diematic-m Delta (напр., реле расхода, реле недостаточного давления воды и т.д.).

Подключения 230 В: Максимальная сила тока каждого выхода составляет $2 \text{ A} \cos \varphi = 0,7$ (= 450 Вт или 1/2 л.с. на двигатель; пусковая сила тока не менее 16 А). Если нагрузка превышает одно из этих значений, необходимо передавать управление через контактор, монтаж которого в панели Diematic-m Delta ни в коем случае не допускается.

Система регулирования Diematic-m Delta управления контуром бассейна двумя способами:

1. Система Diematic-m Delta регулирует первичный контур (котел/теплообменник) и вторичный контур (теплообменник/бассейн).

- С помощью функции TPC J (МИН. ТЕМП. ПЕРВИЧНОГО КОНТУРА - ДЕНЬ) установите температуру в соответствии с потребностью теплообменника (обычно 80°C).

- Установите на 0 крутизну контура А.

- Конфигурацию контура А задать для нагревания воды в бассейне: CIRC.A (КОНТУР А): PISC. (БАССЕЙН).

- Подключите к выходу насоса бассейна А циркуляционный насос первичного контура (котел/теплообменник). Температура TPC J обеспечивается в режиме "комфорт" программы А как **летом**, так и **зимой**.

- Вторичный датчик (единица поставки DB 116, дополнительное оборудование) подключите на вход S.AMB A (ДАТЧИК ТЕМПЕРАТУРЫ ПОМЕЩЕНИЯ) между клеммами **2** и **3**. Этот датчик показывает среднюю температуру воды второго водонагревателя. Это значение может быть считано на странице # MESURES (ИЗМЕРЕНИЯ) в строке

TEMP.PISCINE (ТЕМП. БАССЕЙНА).

- Установленное значение может регулироваться посредством  от 0,5 до 35°C.

2. Бассейн может иметь собственную систему регулирования, которую желательно сохранить. В этом случае система регулирования Diematic-m Delta может управлять только первичным контуром (котел/теплообменник).

- С помощью функции TPC J установите температуру в соответствии с потребностью теплообменника (обычно 80°C).

- Установите на 0 крутизну характеристики контура А.

- Конфигурацию контура А задать для нагревания воды в бассейне: CIRC.A (КОНТУР А): PISC.



- Подключите к выходу насоса бассейна А циркуляционный насос первичного контура (котел/теплообменник). Температура TPC J обеспечивается в режиме "комфорт" программы А как **летом**, так и **зимой**.

• Программирование расписания работы насоса вторичного контура

Подключив насос вторичного контура подключается к выходу AUXILIARE (ВСПОМОГАТЕЛЬНЫЙ), выберите S.AUX (ВСПОМОГАТ. ВЫХОД); PISCINE (БАССЕЙН) для управления насосом, подключенным к вспомогательному выходу AUX, в периоды работы "День" контура А.

• Выключение

Для блокирования работы бассейна можно подключить выключатель с золочеными контактами на вход S.AMB A (ДАТЧИК ТЕМПЕРАТУРЫ ПОМЕЩЕНИЯ) между клеммами 1 и 2. Когда этот выключатель замкнут, бассейн не подогревается, причем без функции защиты от замерзания зимой. Функция защиты от замерзания первичного контура может быть обеспечена выбором TEMP PISCINE (ТЕМП. БАССЕЙНА): HG (ЗАЩИТА ОТ ЗАМЕРЗАНИЯ)

с помощью клавиш  и , вышеупомянутый выключатель в этом случае открыт.



Во всех случаях для подготовки бассейна к зимним условиям обратитесь к специалисту по обслуживанию бассейнов.

Подключение одного или двух контуров со смесителем

Подключение одного или двух контуров со смесителем требует монтажа одной или двух дополнительных плат и датчика (единица поставки DB 115). См. монтажный лист, поставляемый с указанным дополнительным оборудованием.

Подключение горелки

На панель управления необходимо подключить следующие разъемы:

1. Измеритель ионизационного тока (перемычка установлена на заводе)
2. Электрический воспламенитель
3. Отвод для реле давления газа (не используется, перемычка установлена на заводе)
- 4a. Газовый вентиль 2-ой ступени (только 2-ступенчатая модель)
- 4b. Газовый вентиль 1-ой ступени
5. Термореле защиты противотока (дополнительное оборудование для моделей от 10 элементов)
6. Клапан-прерыватель (не используется, перемычка установлена на заводе)
7. Контролер герметичности контура или предохранительный клапан* (не используется, перемычка установлена на заводе)

* Модели с 12, 13 и 14 элементами для Австрии должны быть снабжены набором: предохранительный клапан + реле давления газа (дополнительное оборудование, единица поставки GC 21).

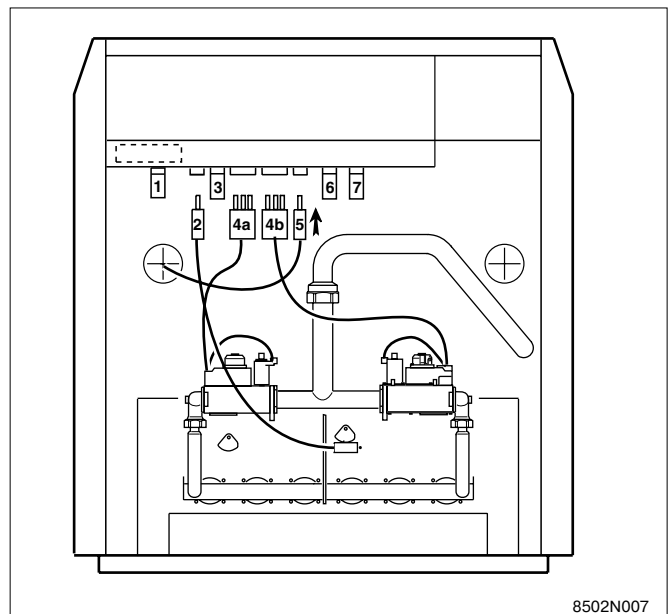

8502N007

11. РЕГУЛИРОВКИ, ПРОВОДИМЫЕ СПЕЦИАЛИСТОМ

Нижеописанные регулировки касаются различных функций, а также конфигурации системы. Они могут изменяться только специалистом.

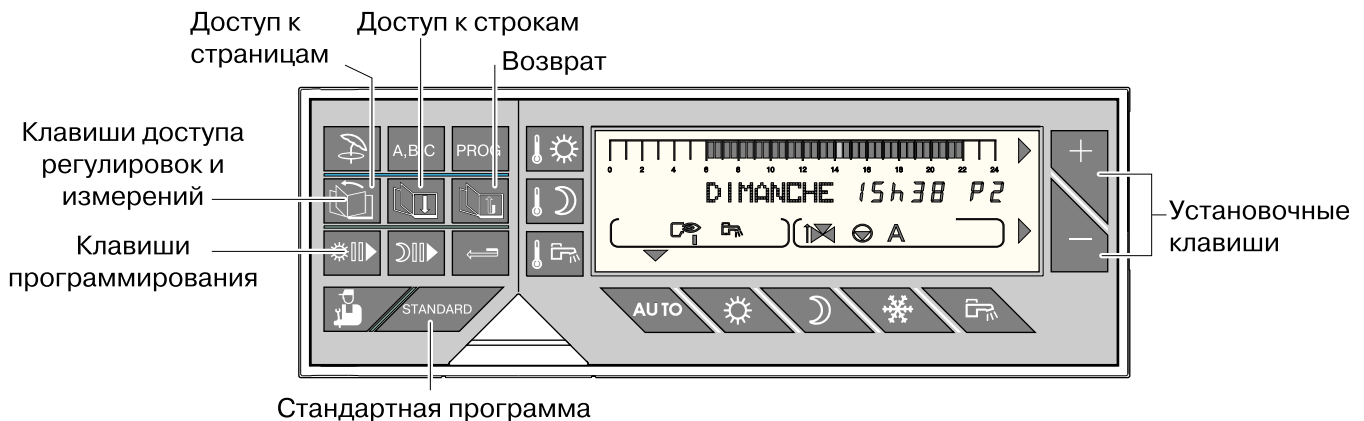

8555N136

11.1 Регулировки Таблица регулировок специалиста



Различные регулируемые параметры даны в порядке их появления в нижеприводимой "таблице регулировок специалиста".

- Доступ к этим регулировкам осуществляется нажатием

в течение 5 секунд клавиши "монтер"  расположенной под крышкой блока управления.



- Для выбора страницы воспользуйтесь клавишей 

и клавишей  — для выбора желаемой строки.

- Изменение параметра в любой строке производится с помощью клавиш  и .

- В конце ввода установленные параметры вносятся в память через 2 минуты или при нажатии клавиши .

Возврат к заводским установкам

Заводские установки для параметров можно восстановить, не изменяя программы, а посредством одновременного нажатия клавиш  и .



После этого в течение 10 секунд на дисплее будет надпись "RESET PARAM" (ВОЗВРАТ ПАРАМЕТРОВ).

Эта функция не затрагивает ни счетчиков часов работы, ни счетчиков импульсов.

11.2 Таблица регулировок специалиста

- Страницы и строки даны в порядке их появления на экране дисплея.
 - Дополнительная информация помещена после таблиц.





Примечание: в конце ввода установленные параметры вносятся в память через 2 минуты или при нажатии клавиши  .









НАЖАТЬ	ИНДИКАЦИЯ	УСТАНОВЛИВАЕМЫЙ ПАРАМЕТР	ЗАВОДСКАЯ УСТАНОВКА	ДИАПАЗОН РЕГУЛИРОВАНИЯ	УСТАНОВКА ПОЛЬЗОВАТЕЛЯ
	# LANGUE	Выбор языка	Французский	Немецкий Английский	
	# TEMP.LIMITES	Установка пределов температуры			
"	MAX. CHAUD.	Установка макс. рабочей темп. котла	85 °C	от 50 до 120°C	
"	MIN. CHAUD.	Установка мин. рабочей темп. котла	40 °C	от 30 до 50°C	
"	TPC J A	Температура нижней части кривой отопления контура А при дневном режиме	NON (HET)	HET, от 20 до 90°	
"	TPC N A	Температура нижней части кривой отопления контура А при ночном режиме	NON (HET)	HET, от 20 до 90°	
"	TPC J B	Температура нижней части кривой отопления контура В при дневном режиме	NON (HET)	HET, от 20 до 90°	
"	TPC N B	Температура нижней части кривой отопления контура В при ночном режиме	NON (HET)	HET, от 20 до 90°	
"	TPC J C	Температура нижней части кривой отопления контура С при дневном режиме	NON (HET)	HET, от 20 до 90°	
"	TPC N C	Температура нижней части кривой отопления контура С при ночном режиме	NON (HET)	HET, от 20 до 90°	
"	MAX.CIRC B*	Установка макс. температуры отвода контура В (3-ходовой смесительный вентиль В)	75°C	от 40 до 95°C	
"	MIN.CIRC B*	Установка минимальной температуры отвода контура В (3-ходовой смесительный вентиль В), активируемой системой защиты от замерз.	20°C	от 10 до 30°C	
"	MAX.CIRC C*	Установка макс. температуры отвода контура С (3-ходовой смесительный вентиль В)	75°C	от 40 до 95°C	
"	MIN.CIRC C*	Установка минимальной температуры отвода контура С (3-ходовой смесительный вентиль В), активируемой системой защиты от замерз.	20°C	от 10 до 30°C	
"	HORS GEL EXT	Установка темпер. наружного воздуха, при которой активируется система защиты оборуд. от замерзания	+3°C	от 8 до +10°C	
"	CONS.CHAUD.ECS	Установка температуры котла в режиме горячего водоснабжения	80°C	от 50 до 95°C	
	# PARAM. INSTAL	Регулировка особых параметров системы			
"	INERTIE BATI	Установка инерционного коэффициента (I) строения	3	от 0 до 10	
"	PENTE CIRC A*	Регулировка крутизны кривой отопления контура котла	1,5	от 0 до 4	
"	INFL.S.AMB.A*	Регулировка влияния датчика температуры помещения на контур А	3	от 0 до 10	
"	ANTICIP. A	Активирование и установка времени предварительного нагрева контура А	HET	HET, от 1 до 10 ч.	
"	TYPE CIRC A*	Установка типа контура: отопление или бассейн	CHAUFF. (ОТОПЛЕН.)	CHAUFF. (ОТОПЛЕНИЕ) PISC. (БАССЕЙН)	
"	PENTE CIRC B*	Регулировка крутизны кривой контура смесителя В	0,7	от 0 до 4	
"	INFL.S.AMB.B*	Регулировка влияния датчика температуры помещения на контур В	3	от 0 до 10	
"	ANTICIP. B*	Активирование и установка времени предварительного нагрева контура В	HET	HET, от 1 до 10 ч.	
"	PENTE CIRC C*	Регулировка крутизны кривой контура смесителя С	0,75	от 0 до 4	
"	INFL.S.AMB.C*	Регулировка влияния датчика температуры помещения на контур С	3	от 0 до 10	
"	ANTICIP. C*	Активирование и установка времени предварительного нагрева контура С	HET	HET, от 1 до 10 ч.	
"	S. AUX.	Установка типа отопительного контура: циркуляционный насос горячей воды, сетевой насос, бассейн, программа	PROG.ECS	PROG.ECS (ГОР.ВОДОСНАБ.) P.RESEAU (СЕТЕВ.НАСОС) PISCINE (БАССЕЙН) PROGRAM (ПРОГР.)	

* Строка появляется лишь в случае фактического подключения дополнит. оборудования, контуров, датчиков

Таблица регулировок специалиста (продолжение)

См. пояснения на последующих страницах.

НАЖАТЬ	ИНДИКАЦИЯ	УСТАНОВЛИВАЕМЫЙ ПАРАМЕТР	ЗАВОДСКАЯ УСТАНОВКА	ДИАПАЗОН РЕГУЛИРОВАНИЯ	УСТАНОВКА ПОЛЬЗОВАТЕЛЯ	
 затем 	NUIT ABAISS. (1)	Установка режима пониженной температуры с помощью клавиш  и  .	NUIT ABAISS. (НОЧНОЕ СНИЖЕНИЕ)	NUIT ABAISS. (НОЧНОЕ СНИЖ.) или NUIT ARRET. (НОЧНОЕ ОТКЛЮЧ.)		
	TYPE INSTAL*	Тип системы (см. схему на стр. 40)	1	1 или 2		
	NB ALL. CH.1	Число степеней горелки котла 1	2	1 или 2		
	NB ALL. CH.2*	Число степеней горелки котла 2	2*	1 или 2		
	NB ALL. CH.3*	Число степеней горелки котла 3	2*	1 или 2		

	NB ALL. CH.10*	Число степеней горелки котла 10	2*	1 или 2		
NB ALL ECS	Ограничение производительности горячей воды на основании числа ступеней или выбором котла 1 с панелью управления Diematic-m Delta	2	1, ... 20 Гор.вод.: котел 1			
 затем 	# DIVERS	(ПРОЧИЕ РЕГУЛИРОВКИ)				
	AFF. ALTERNE	Выбор типа индикации с помощью клавиш  и 	AFF. ALTERNE (СМЕНА)	AFF. HEURE (ЧАС)/ JOUR (ДЕНЬ) AFF. TEMP. EXT. (НАРУЖН. ТЕМП.)		
	LARG. BANDE CH*	Диапазон регулирования модулирующих горелок	20 К	от 10 до 30 К		
	LARG. BANDE V3V*	Диапазон регулирования 3ходовых смесителей	12 К	от 4 до 16 К		
	DEC. CH V3V*	Установка минимального различия температур между котлом и смесителями	4 К	от 0 до 16 К Auto		
	TEMPO. P. CHAUFF	Установка выбега насосов системы отопления	4 мин	от 0 до 15 мин		
	TEMPO. P. ECS*	Установка выбега насосов системы горячего водоснабжения	4 мин	от 0 до 15 мин		
	ADAPT. LIBEREE (2)*	Активирование или блокирование самонастраивающегося режима работы датчика температуры помещения с помощью клавиш  и 	LIBEREE	LIBEREE (АКТИВ.) BLOQUEE (БЛОКИР.)		
	ECS TOTALE*	Выбор степени приоритетности горячего водоснабжения с помощью клавиш  и 	TOTALE	TOTALE (ПОЛНЫЙ) RELATIVE (ОТНОСИТ.) NON PRIOR. (БЕЗ ПРИОРИТЕТА)		
	ECS CHAUDIERE	Установка способа нагрева водонагревателя	CHAUDIERE	CHAUDIERE (КОТЕЛ) или ELECTRIQUE (ЭЛЕКТРИЧ.)		
	ANTILEG*	Активирование функции защиты от легионеллеза	NON (НЕТ)	NON (НЕТ) или OUI (ДА)		
	CHAUD. C.S.	Функцию следует активировать при работе с котлом на твердом топливе	NON (НЕТ)	NON (НЕТ) или OUI (ДА)		
	FCT.MIN.BRUL.	Установка минимальной продолжительности работы горелки	1 мин	от 0 до 4 мин		
	DIFF.ALLURE A*	Разность между температурами включенной и выключенной степени горелки, включенной в последнюю очередь	4 К	от 4 до 10 К		
	TEMPO BRЫLEUR*	Выдержка времени при включении следующей ступени	4 мин	от 0 до 10 мин		
	TEMPO P.CHAUD.*	Выдержка времени насоса котла (рециркуляционного насоса внутри котла или циркуляционного насоса котла) или дросселей	3 мин	от 1 до 30 мин		
DEL. CHAUD.	Регулирование пуска котла в зависимости от минимальной температуры котла	NON (НЕТ)	OUI ou NON			

(1) Индикация появляется только в том случае, когда имеется хотя бы один контур без датчика температуры помещения.

(2) Индикация появляется только в том случае, когда имеется хотя бы один контур с датчиком температуры помещения.

* Строка появляется лишь в случае фактического подключения дополнит. оборудования, контуров, датчиков

- # **TEMP. LIMITES** (Предельные температуры):

● **”MAX ...”**(Максимальная температура контура):

Для контуров В и С эта регулировка ограничивает температуру отвода соответствующего контура.

Примечание: При изменении одной из максимальных температур при необходимости следует также передвинуть упор на термостате котла, который ограничивает температуру котла величиной 85°C.

Для этого снимите ручку термостата, потянув ее вверх, и с помощью щипцов переместите упор в отверстие, соответствующее желаемой температуре.



Внимание! Для системы отопления пола настоятельно необходимо установить максимальную температуру отвода за смесителем (строка MAX. CIRC...) на 50°C (см. Таблицу регулировок специалиста).

Норматив DTU n° 65.8 кроме того предполагает наличие предохранительного устройства, независимого от регулирующей системы и имеющего ручную переустановку, которое принудительно прекращает подачу тепла в контур панели, если температура жидкости достигает 65°C. Для обеспечения этого требования защитное термореле может быть электрически подключено к плате 230 В. Также рекомендуется в случае работы системы горячего водоснабжения устанавливать параметр ECS на относительный уровень.

● **TPC** (Температура первичного контура):

В зимнем режиме работы параметр TPC позволяет задать для контура котла (независимо от типа системы) минимальную рабочую температуру (эта температура может оставаться постоянной, если крутизна кривой отопления контура выбрана нулевой) для управления контуром термоблока или, например, бассейна: для дневного (TPC J) и ночного (TPC N) режимов могут быть запрограммированы различные величины: NON (HET) или от 20 до 90°C.

● **HORS GEL EXT.** (Температура наружного воздуха, при которой активируется система защиты оборудования от замерзания):

При температуре ниже указанной насосы работают постоянно и поддерживаются минимальные температуры каждого контура.

При работе в режиме NUIT ARRET (Ночное отключение) активируется режим NUIT ABAISS. (Режим пониженной температуры).

● **CONS CHAUD ECS** (Поддержание заданной температуры котла при нагреве водонагревателя):

В случае подключения датчика температуры водонагревателя для подпитки водонагревателя заданная первичная температура котла остается при нагреве водонагревателя постоянной.

- # **PARAMETRES INSTAL.** (Параметры системы отопления)

● **INERTIE BATI** (Инерционность здания):

Коэффициент инерционности здания I при каждой регулировке нельзя изменять более, чем на одну единицу: I = 0 для легкого строения (время релаксации 10 ч.) I = 10 для тяжелого строения (время релаксации 50 ч.)

Примечание: Изменение заводской установки требуется только в исключительных случаях монтажа и если активирована функция самонастройки ADAPT. LIBEREE.

● **PENTE CIRC.** (Крутизна кривой нагревания):

Независимая регулировка для каждого контура. Эта регулировка может быть использована, если подключено устройство дистанционного управления и активирована функция самонастройки ADAPT. LIBEREE.

- Крутизна характеристики контура котла имеет заводскую установку 1,5.

- Крутизна характеристики смесительного контура имеет заводскую установку 0,7.

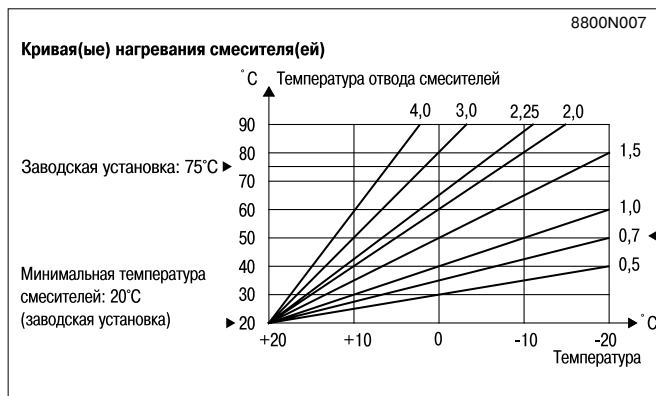
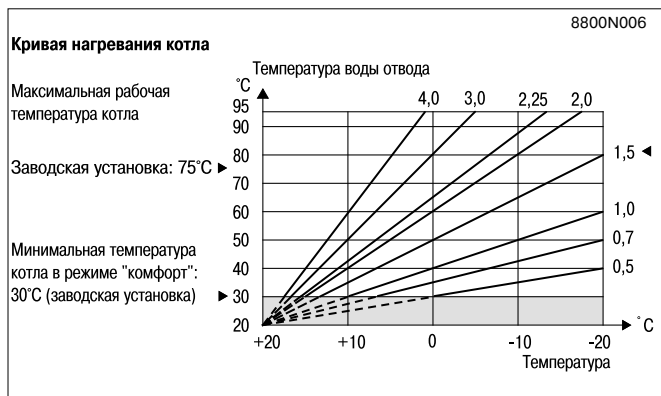

● **INFLUENCE S. AMB.** (Влияние температуры помещения):

Регулировка влияния датчика температуры помещения на температуру воды в котле и отводе смесительного контура.

● **ANTICIPATION** (Предварительный нагрев) **A, B** или **C**:

Позволяет активировать функцию предварительного нагрева, которая рассчитывает момент повторного включения таким образом, чтобы желаемая температура помещения минус 0,5 К была достигнута в запрограммированное для перехода в режим "комфорт" время. Момент включения программы отопления соответствует конечной фазе ускоренного нагрева здания.

Эта функция активируется при замене параметра "NON" (НЕТ) (нет предварительного нагрева) другим параметром при работе в режиме "INSTALLLEUR" (МОНТЕР), # PARAM. INSTAL (ПАРАМЕТРЫ СИСТЕМЫ). Возможные регулировки: NON (НЕТ); от 1 до 10 ч. (заводская установка: NON).

Установленный параметр соответствует времени, приблизительно необходимому для достижения системой отопления требуемой температуры воздуха при температуре наружного воздуха 0°C и температуре помещения, соответствующей заданной пониженной (ночной) температуре.

Предварительный нагрев может быть оптимизирован (функция оптимизации) при подключении датчика температуры помещения. В этом случае регулирующее устройство автоматически корректирует длительность предварительного нагрева.

● **NUIT ABAISS.** (Ночной режим пониженной температуры):

Позволяет выбрать одну из следующих двух функций для работы в режиме пониженной температуры для контуров отопления без датчика температуры помещения.

- Пониженная температура (**NUIT ABAISS.**): система отопления в режиме пониженной температуры остается включенной (температура отвода воды зависит от выбранной крутизны характеристики отопления). Насос системы отопления постоянно работает.

- Ночное отключение (**NUIT ARRET**): насос и система отопления выключены, никакие запросы на отопление во внимание не принимаются. Однако система защиты от замерзания активирована.

При подключении датчика температуры помещения ночной режим работает с ускоренным снижением температуры: насос системы отопления выключается как только достигается температура помещения и истекает время выбега; насос системы отопления включается как только ночная температура помещения становится ниже или равной заданной.

Примечание: этот параметр не показывается на дисплее, если каждый контур отопления имеет датчик температуры помещения.

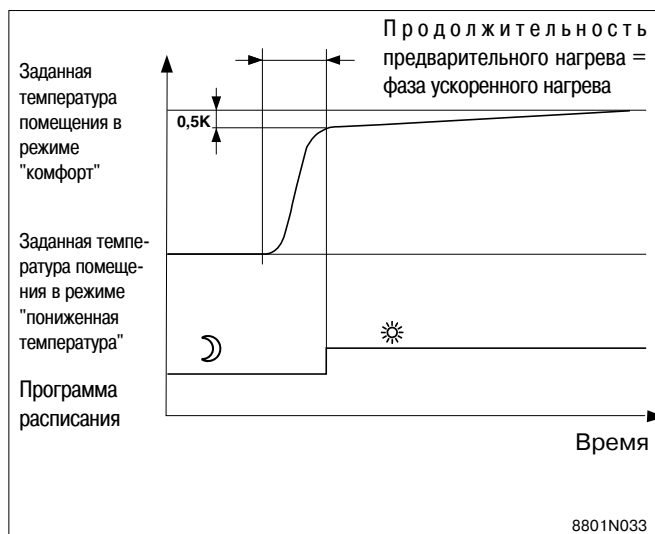

Примечание: нормальная работа этого режима зависит от запаса мощности системы.

● **TYPE INSTAL. :** (Влияние температуры помещения):

В зависимости от типа системы установить параметр 1 (тип 1) или 2 (тип 2).

- **ТИП 1:** принципиальная схема базовой системы с первичным контуром (без первичного насоса) с термогидравлическим распределителем и нагнетательными насосами

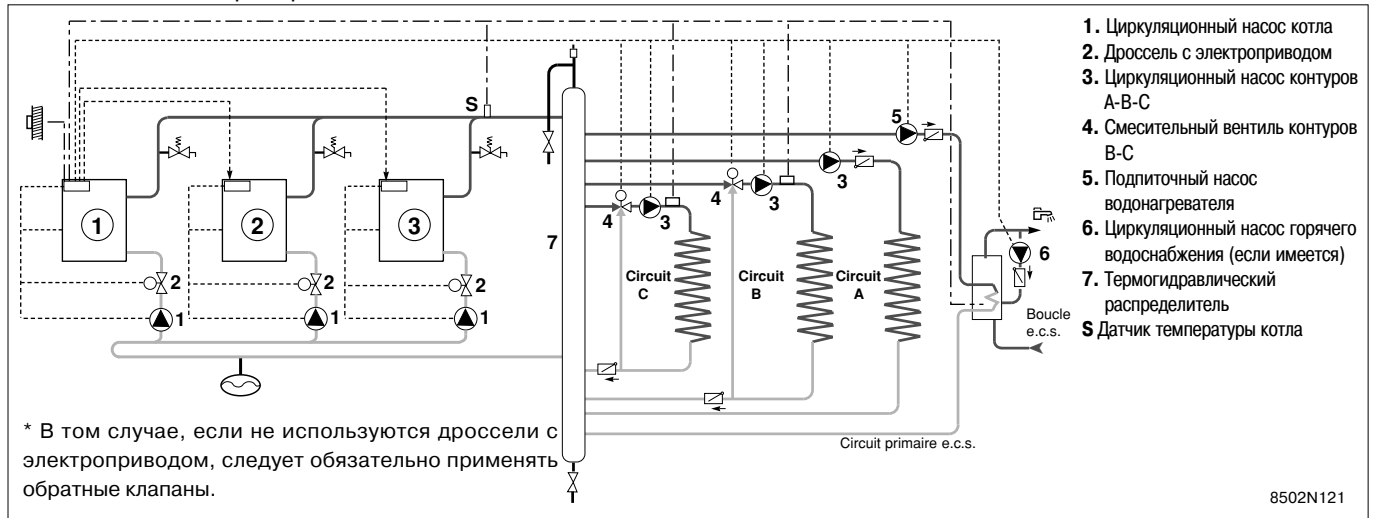

- **ТИП 2:** 1-ый пример: принципиальная схема базовой системы с первичным контуром, с термогидравлическим распределителем и первичным насосом, обеспечивающим номинальную пропускную способность первичного контура (применима при наличии не более 3 котлов)

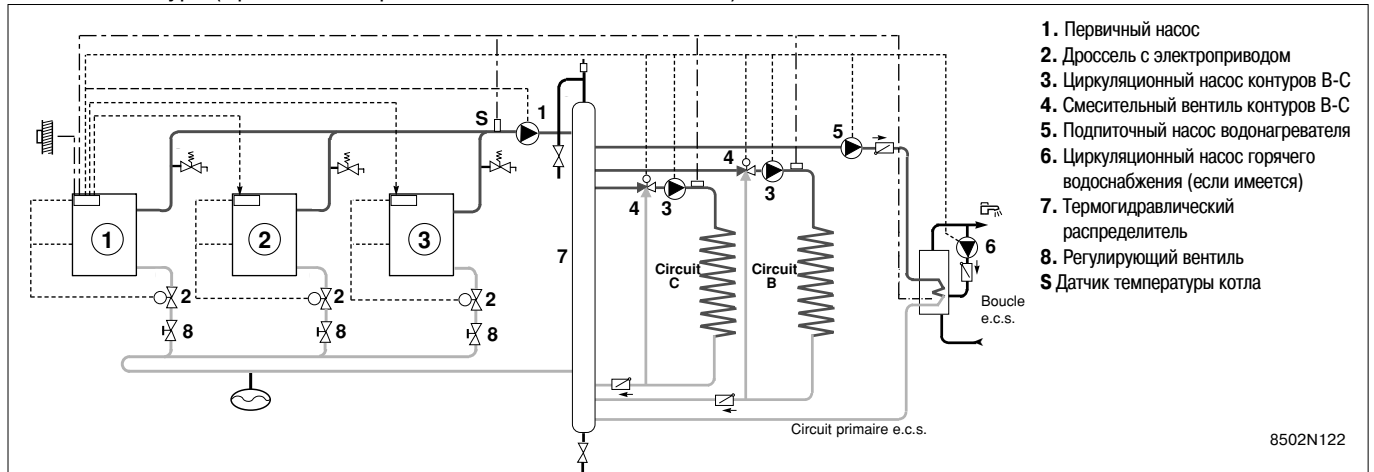

- **ТИП 2:** 2-ой пример: принципиальная схема базовой системы со смесительным вентилем и общим циркуляционным насосом для двух котлов (применима при наличии не более 2 котлов)

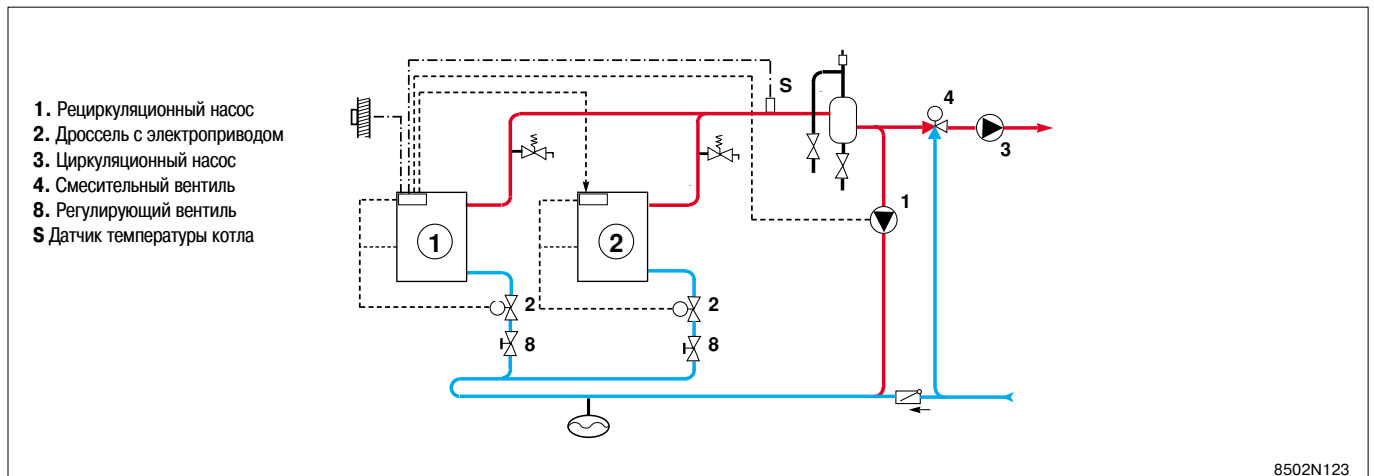

● **NB ALL.** (Число ступеней)

Информация по типам горелки(ок) котла(ов) системы: -2 2-ступенчатая горелка

- 0 котел отсутствует

-1 1-ступенчатая горелка

DIVERS (Прочие регулировки)

• **AFF. ALTERNE** (Индикация): позволяет сделать выбор типа индикации:

- времени и дня (HEURE-JOUR)
- температуры наружного воздуха (TEMP. EXT) или
- смена (AFF. ALTERNE)

• **LARG. BANDE** (Диапазон регулирования): регулируемое значение (для всех смесителей) может быть увеличено при использовании смесительного вентиля с быстродействующим сервомотором и уменьшено, если используется смеситель с очень медленным приводом (например, смеситель с тепловым двигателем).

• **DEC. CH V3V** (Разность котел/смеситель): минимальное различие температур между отводом котлом и отводом(ами) смесителя(ей), если подключен контур со смесителем. Положение AUTO соответствует автоматической настройке параметра. Рассчитанное значение можно увидеть на странице # PARAMETRES (ПАРАМЕТРЫ)

• **TEMPO. P. CHAUFF** (Выбег насосов системы отопления): позволяет избежать перегрева котла и вызванное этим бесполезное срабатывание защитного термореле.

• **TEMPO. P. ECS** (Выбег подпиточного насоса водонагревателя): предотвращает подачу слишком горячей воды в систему отопления после окончания работы водонагревателя. Одновременно позволяет избежать перегрева котла и вызванное этим бесполезное срабатывание защитного термореле.

• **ADAPT. LIBEREE** (Самонастройка): активация или блокировка функции самонастройки.

• **ECS TOTALE** (Горячее водоснабжение): допускает следующие регулировки водонагревателя (если таковой подключен):

- ECS TOTALE (Только горячее водоснабжение): абсолютный приоритет горячего водоснабжения — остановка насосов отопительной системы, закрытие вентилей.
- ECS RELATIVE⁽¹⁾ (Горячее водоснабжение + смеситель): система DIEMATIC-m Delta проверяет, может ли котел производить одновременное нагревание отопительного контура и контура горячего водоснабжения. При необходимости насос(ы) системы отопления и подпиточный насос включаются одновременно. На время, пока котел не может производить нагрев отопительного контура и горячей воды, смеситель закрывается; если мощность достаточна, регулировку производит смеситель.
- ECS NON PRIOR⁽¹⁾ (Горячее водоснабжение + отопление): во время подпитки водонагревателя отопление не включается.

Важное замечание! В контуре котла (если таковой имеется) во время нагрева водонагревателя температура в радиаторе может достигать максимальной величины, запрограммированной для котла.

• **ECS: CHAUDIERE, ELECTRIQUE** (Горячее водоснабжение: котел, электричество): Установка способа нагревания водонагревателя.

В режиме "CHAUDIERE" (заводская установка) горячее водоснабжение как летом так и зимой обеспечивается

водонагревателем, первичный теплообменник которого подключен к котлу.

В режиме "ELECTRIQUE" горячее водоснабжение зимой обеспечивается котлом, а летом — электронагревателем. В этом случае для переключения с зимнего режима работы на летний используется вспомогательный выход. В зимний период вспомогательный выход обесточен и водонагреватель нагревается от котла. При переключении на летний режим работы вспомогательный выход служит для управления электронагревателем (термостатическая система управления): в этом случае на дисплее появляется символ .

Важное замечание! С помощью "ESC ELECTRIQUE" невозможно управление циркуляционным насосом горячего водоснабжения через вспомогательный выход.

• **ANTILEG** (Антилегионеллез): при активировании этой функции водонагреватель каждую субботу с 4 до 5 часов нагревается до температуры 70°C. Таким образом уничтожаются микробы "болезни легионеров".

Примечание: В этом случае необходимо поднять уставку максимальной температуры котла до 85°C, а заданную температуру горячей воды - до 80°C.

При этом смесительное устройство должно предотвращать подачу воды с температурой свыше 60°C в водораспределительный трубопровод.

• **CHAUD. C. S.** (Котел, работающий на твердом топливе): OUI (ДА): эта регулировка требуется, когда котел, работающий на твердом топливе, присоединен к одному дымоходу вместе с котлом, работающим на мазуте. В этом случае горелка подключена через термореле дымовых газов, подключенный к клеммным зажимам 5 и 6 (CS). При этом будет дезактивирована сигнализация неисправности горелки.

• **FCT. MIN. BRUL:** Установка минимальной продолжительности работы горелки: позволяет избежать слишком коротких включений горелки.

• **DIFF. ALLURE A** (Разность между температурами включенной и выключенной степени горелки, включенной в последнюю очередь) и **TEMPO BRULLEUR** (Выдержка времени при включении следующей ступени): Последняя включенная ступень регулируется разностью температур A при включении.

Выдержка горелки задает порядок смены числа ступеней по специальному алгоритму контроля. В случае превышения заданной температуры выдержка времени сокращается вдвое.

Заводские установки подходят для большинства систем; не рекомендуется их менять.

• **TEMPO P. CHAUD.** (Выдержка времени насоса котла): выдержка времени закрывания дросселей и выключения циркуляционного насоса котла (установка типа 1) или рециркуляционных насосов (установка типа 2).

• **DEL. CHAUD.** (Разгрузка котла): активирование этой функции предотвращает включение системы отопления до тех пор, пока температура котла не достигнет установленного минимального значения (3-ходовой смеситель остается закрытым, насосы выключены).



⁽¹⁾ При использовании этой конфигурации отопительная система должна быть снабжена смесительным вентилем.



12. КОНТРОЛЬ ПАРАМЕТРОВ И ВХОДОВ/ВЫХОДОВ

РЕЖИМ ИСПЫТАНИЯ

Устройство регулирования DIEMATIC-m Delta включает функцию контрольных испытаний, которая позволяет проверить состояние параметров, а также входов и выходов. **Примечание:** Если режим "TEST" (КОНТРОЛЬ) активирован на блоке котла более 5 минут, то на диалоговых устройствах дистанционного управления появляется сообщение "DEFAUT DE COMMUNICATION" (НАРУШЕНИЕ СВЯЗИ).

- **Страница # PARAMETRES** (Параметры) позволяет увидеть состояние различных параметров:

Нажать на клавишу  до появления текста # PARAMETRES (10 секунд). Затем клавишей  найти страницу (#), а клавишей  выбрать нужную строку, двигаясь по списку параметров.

- **Страница # TEST SORTIES** (Контроль выходов) позволяет вызывать выходы по отдельности, чтобы можно было проверить их работу. С помощью клавиш  и  выход может быть выключен и вновь включен.

- **Страница # TEST ENTREES** (Контроль входов) позволяет увидеть состояние логических входов (за исключением датчиков).

- **Страница # CONFIGURATION - ETALON** (Конфигурация - Модель): Эта функция обеспечивает возможность программирования диалогового блока управления, который выступает в качестве "модели". Блок "ETALON" служит для быстрого программирования многих систем (например, на строительных объектах с несколькими однотипными системами отопления).

В этом случае следует:

- запрограммировать блок управления, затем конфигурировать его как "модель" ("ETALON"), установив параметр ETALON на OUI (ДА);
- блок сохранит в памяти все параметры даже при отключении электропитания;
- временно поставьте (мин. на 20 сек.) блок на нагреватель или на настенный держатель на те параметры, которые нужно перенести.
- параметры автоматически копируются на котел или на устройство управления в настенном держателе.

Примечание: блок, конфигурированный как модель (ETALON: OUI) нельзя оставлять на системе с целью управления (в этом случае параметр ETALON следует установить на NON).

Контроль датчиков

При отключении питания или коротком замыкании устройство управления DIEMATIC дает соответствующее сообщение и включает звуковой сигнал (см. раздел 7. "MESSAGES - ALARMES" (Сообщения — Отказы).

Датчики также могут контролироваться с помощью страницы "# MESURES" (Измерения) (см. таблицу регулировок пользователя).

Строка появляется только в том случае, если контур или датчик действительно подключены.

В том случае, если температура не указывается или имеется существенное расхождение между показанной на дисплее и фактической температурами, проверьте соответствующий датчик (Омическое сопротивление приведено в разделе 2.3) и его соединительный кабель.

13. ИСПОЛЬЗОВАНИЕ НАСТЕННОГО ДЕРЖАТЕЛЯ (единица поставки ДВ 117): КОДИРОВАНИЕ

13.1 Использование блока в котельной

Блок управления может устанавливаться в легкодоступном месте в котельной или распределительном шкафу, что ограничит доступ к нему посторонних людей.

В этом случае датчик температуры помещения не используется.

Код настенного держателя: 0.



13.2 Использование блока в качестве диалогового устройства дистанционного управления с датчиком температуры помещения



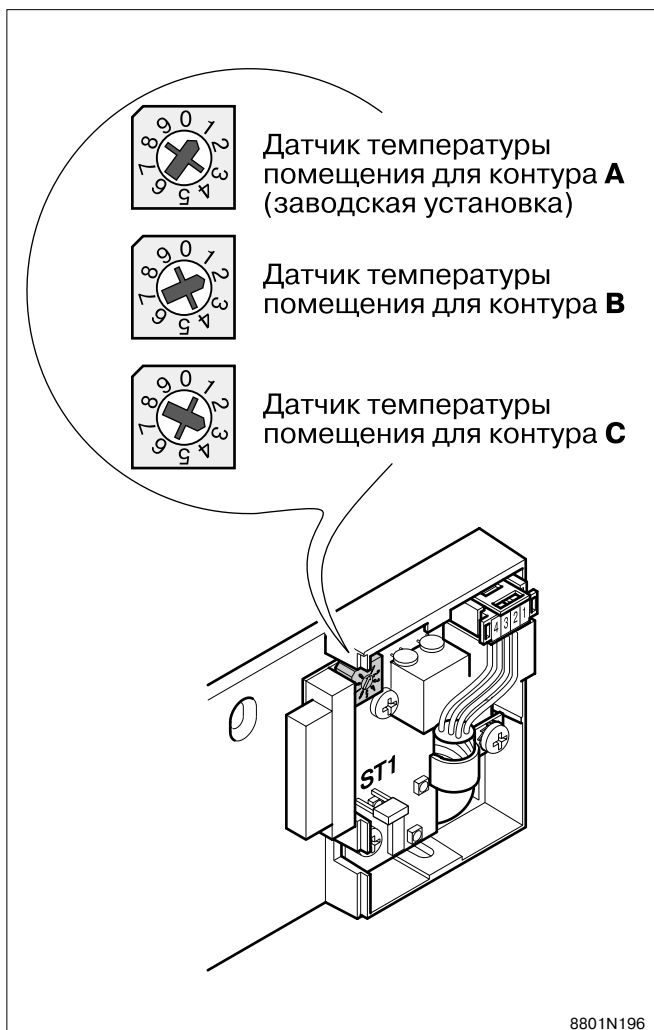

Установленный в настенном держателе датчик температуры должен быть закреплен за контуром А, В или С. При поставке диалоговое устройство дистанционного управления кодировано на "1": (датчик температуры в помещении контура А). Для закрепления датчика температуры помещения за контуром А, В или С провести процедуру кодирования, как показано на рисунке рядом.

 **Важное замечание!**
Во избежание сбоев в работе ни в коем случае нельзя производить кодирование два раза в одной системе на одном и том же контуре А, В или С.





ИСПЫТАТЕЛЬНЫЙ РЕЖИМ (см. пояснения ниже)

В конце ввода регулятор возвращается в автоматический режим работы при нажатии на клавишу  или через 2 минуты, если за это время не нажималась ни одна из клавиш.

НАЖАТИЕ	ИНДИКАЦИЯ	СОСТОЯНИЕ ПАРАМЕТРОВ, ВХОДОВ И ВЫХОДОВ
 10 секунд затем 	# PARAMETRES	
	PERMUT	Ведущий котел последовательности (1 означает последовательность 1-2-3 и т.д.)
	ALLURE	Включенная ступень
	T EXT MOYENNE	Средняя температура наружного воздуха
	T CALC A *	Рассчитанная температура контура А
	T CALC B *	То же контура В
	T CALC C *	То же контура С
	DEC. CHAUD/V3V	Величина расхождения котел/3ходовой вентиль при параметре, установленном на Auto
	DECA ADAPT A *	Расчетное параллельное смещение для контура А
	DECA ADAPT B *	Расчетное параллельное смещение для контура В
DECA ADAPT C *	Расчетное параллельное смещение для контура С	
 затем 	# TEST SORTIES	
	BRULEUR 1.1 OUI	Работает 1-ая ступень горелки, котел 1
	BRULEUR 1.2 OUI	Работает 2-ая ступень горелки, котел 1

	BRULEUR 10.1 OUI	Работает 1-ая ступень горелки, котел 10
	BRULEUR 10.2 OUI	Работает 2-ая ступень горелки, котел 10
	P.CHAUD.1 OUI	Работает насос котла 1

	P.CHAUD.10 OUI	Работает насос котла 10
	V.ISOL. 1	Дроссельная заслонка открывается/закрывается, котел 1





	V.ISOL. 10	Дроссельная заслонка открывается/закрывается, котел 10
	P.CIRC.A OUI *	Работает насос контура А (или первичного контура)
	P.ECS OUI *	Работает подпиточный насос
	P.AUX. OUI	Вспомогательный выход задействован (например, циркуляционный насос горячей воды)
	OUV.V3V B OUI *	Открывание смесителя, контур В
	FER. V3V B OUI *	Закрывание смесителя, контур В
	P.CIRC.B OUI *	Работает насос контура В
	OUV.V3V C OUI *	Открывание смесителя, контур С
	FER. V3V C OUI *	Закрывание смесителя, контур С
BUZZER	Зуммер (сигнал в случае неисправности)	
 затем 	# TEST ENTREES	
	COM TELEPHONE	Переключатель на телефонном входе отсутствует
	FONCT.BR. 1.1	Фаза на входе счетчика 1-ой ступени котла 1
	FONCT.BR. 1.2	Фаза на входе счетчика 2-ой ступени котла 1

	FONCT.BR. 10.1 *	Фаза на входе счетчика 1-ой ступени котла 10
	FONCT.BR. 10.2 *	Фаза на входе счетчика 2-ой ступени котла 10
	COM TELEPHONE	Переключатель на телефонном входе отсутствует (1 = имеется; 0 = отсутствует)
	CAD A, B, C	Если подключено аналоговое устройство дистанционного управления (CAD, единица поставки BG 20), то на дисплее показано положение переключателя (AUTO, JOUR, NUIT) (АВТОМАТИЧ., ДЕНЬ, НОЧЬ)
	BATTERIE (VOLT)	Индикация только на диалоговом устройстве дистанционного управления, значение после 24-часовой зарядки должно быть выше 8,4 В, измерение производится на снятом с держателя блоке управления.



* Строка появляется только в том случае, если фактически подключены соответствующее дополнительное оборудование, контуры или датчики

ТАБЛИЦА: ИСПЫТАТЕЛЬНЫЙ РЕЖИМ (см. пояснения ниже)

В конце ввода регулятор возвращается в автоматический режим работы при нажатии на клавишу  или через 2 минуты, если за это время не нажималась ни одна из клавиш.

НАЖАТИЕ	ИНДИКАЦИЯ	СОСТОЯНИЕ ПАРАМЕТРОВ, ВХОДОВ И ВЫХОДОВ
 затем 	# TEST BUS	
	CONFIG. BUS	Общее число блоков, подключенных к шине DIEMATIC-m Delta
	APPAREIL NUM.	Кодовые номера блоков - 10: блок на котле - 70: устройство дистанционного управления в котельной - 71: устройство дистанционного управления контура А - 72: устройство дистанционного управления контура В - 73: устройство дистанционного управления контура С
	FCT BUS	Число часов работы с момента подачи напряжения.
	CTRL BUS	Число ошибок с момента подачи напряжения.
 затем 	# CONFIGURATION	
	ETALON	Заводская установка: NON (НЕТ). На котле этот параметр всегда должен быть установлен на "NON"
	C. CONDENS.	Этот параметр должен быть установлен на NON (НЕТ).

Калибровка времени

Нажатие	Индикация	Установленный параметр	Заводская установка	Диапазон регулировок
Одновременно  и 	CALI HORLOGE	Калибровка времени (число минут, которое необходимо вычитать или прибавлять каждый месяц)	+ 1,5'	от -2,5' до +5,0'



BP 30 - 57, rue de la Gare

F - 67580 MERTZWILLER

 03 88 80 27 00 - Fax : 03 88 80 27 99

N° IRC : 347 555 559 RCS STRASBOURG