



Газовый конденсационный котел
Condens 5000 FM



Инструкция по эксплуатации для потребителей

Содержание

1	Пояснения условных обозначений и правила техники безопасности	4
1.1	Пояснения условных обозначений	4
1.2	Указания по технике безопасности	6
<hr/>		
2	Сведения о котле	9
2.1	Использование по назначению	9
2.2	Декларация о соответствии	10
2.3	Обзор типов	11
<hr/>		
3	Подготовка котла к работе	12
3.1	Обзор подключений	12
3.2	Открытие крана подачи газа	14
3.3	Открытие кранов подающей и обратной линий отопления	15
3.4	Открытие клапана холодной воды	16
3.5	Открытие откидной панели	17
3.6	Контроль давления воды в сети отопления	18
3.7	Наполнение системы отопления водой	19
3.8	Контроль рабочего давления в солнечных коллекторах системе (ZBS 30/210 S-3 MA)	20
3.9	Долив жидкости теплоносителя (ZBS 30/210 S-3 MA)	21

4	Эксплуатация	22
4.1	Расположение органов управления	24
4.2	Включение / выключение котла	26
4.3	Включение отопления	28
4.4	Настройка регулятора отопления (дополнительная комплектация)	30
4.5	Настройка температуры горячей воды	31
4.6	Настройка комфортного режима	33
4.6.1	Condens 5000 FM (ZBS 30/150 S-3 MA)	33
4.6.2	Condens 5000 FM (ZBS 30/210 S-3 MA)	33
4.7	Установка летнего режима	34
4.8	Применение защиты от замерзания	35
4.9	Блокировка кнопок	37
4.10	Сообщения на дисплее	38

5	Проведение термической дезинфекции	39
----------	---	-----------

6	Указания по экономии энергии	42
----------	---	-----------

7	Устранение неисправностей	45
----------	--	-----------

8	Техническое обслуживание	47
----------	---------------------------------------	-----------

9	Охрана окружающей среды/утилизация	48
----------	---	-----------

10	Краткая инструкция по эксплуатации	49
-----------	---	-----------

1 Пояснения условных обозначений и правила техники безопасности

1.1 Пояснения условных обозначений

Предупреждения



Предупреждения обозначены в тексте восклицательным знаком в треугольнике на сером фоне.

Выделенные слова в начале предупреждения обозначают вид и степень тяжести последствий, наступающих в случае непринятия мер безопасности.

- **УКАЗАНИЕ** означает, что возможно повреждение оборудования.
- **ПРЕДУПРЕЖДЕНИЕ** означает, что возможны тяжёлые травмы.

Важная информация



Важная информация без каких-либо опасностей для человека и оборудования обозначается приведенным здесь знаком. Она выделяется горизонтальными линиями над текстом и под ним.

Другие знаки

Знак	Значение
▶	Действие
→	Ссылка на другое место в инструкции или на другую документацию
•	Перечисление/список
–	Перечисление/список (2-ой уровень)

Таб. 1

1.2 Указания по технике безопасности

При появлении запаха газа

- ▶ Закрыть газовый кран (→ страница 24).
- ▶ Открыть окна и двери.
- ▶ Не пользоваться электровыключателями.
- ▶ Погасить открытое пламя.
- ▶ **Находясь вне помещения**, позвонить в аварийно-газовую службу и в уполномоченную специализированную фирму.

При появлении запаха дымовых газов

- ▶ Отключить прибор (→ страница 26).
- ▶ Открыть окна и двери.
- ▶ Уведомить уполномоченную специализированную фирму.

У котлов с забором воздуха из помещения:

Опасность отравления дымовыми газами при недостаточной подаче воздуха для горения

- ▶ Обеспечьте подачу воздуха для горения.
- ▶ Не закрывайте и не уменьшайте сечение отверстий для приточно-вытяжной вентиляции в дверях, окнах и стенах.
- ▶ Обеспечьте подачу воздуха для горения также при установке в помещении дополнительного оборудования, например, вытяжных вентиляторов, кухонных вытяжек и др.
- ▶ Запрещается эксплуатировать котёл при недостаточной подаче воздуха для горения.

Повреждения из-за ошибок в управлении

Ошибки в управлении могут привести к травмам персонала и/или к повреждению оборудования:

- ▶ Не позволяйте детям играть с прибором или пользоваться им без присмотра взрослых.
- ▶ Обеспечьте доступ к прибору только тех лиц, которые умеют правильно им пользоваться.

Опасность взрыва воспламеняемых газов

Работы с газовым оборудованием должны выполнять только сотрудники специализированного предприятия, имеющие разрешение на проведение таких работ.

Установка, переустановка

Монтаж и переналадку оборудования должны выполнять только сотрудники специализированного предприятия, имеющие разрешение на выполнение таких работ.

Запрещается изменять конструкцию элементов отвода дымовых газов.

Никогда не перекрывайте выход предохранительного клапана. Во время нагрева из предохранительного клапана бойлера выходит вода.

Контрольные осмотры и техническое обслуживание

Потребитель несёт ответственность за безопасную и экологичную эксплуатацию отопительной установки (Федеральный закон об охране окружающей среды от вредных выбросов).

Поэтому заключите договор о проведении контрольных осмотров и необходимого технического обслуживания со специализированным предприятием, имеющим разрешение на выполнение таких работ. Это обеспечит высокий коэффициент полезного действия и экологичное сжигание топлива.

Взрывоопасные и легковоспламеняемые материалы

Легковоспламеняемые материалы (бумагу, растворители, краски и др.) нельзя хранить и использовать вблизи от котла.

Воздух для горения / воздух в помещении

Для предотвращения коррозии воздух для горения / воздух в помещении не должен содержать агрессивных веществ, таких как галогеноуглеводороды, соединения хлора или фтора и др.

2 Сведения о котле

2.1 Использование по назначению

Котел предназначен для установки в закрытых системах отопления и нагрева горячей воды в соответствии с нормативными требованиями РФ.

- ▶ Емкостный водонагреватель используется исключительно только для нагрева воды.

Другое применение является использованием не по назначению. За возникший в результате этого ущерб изготовитель ответственности не несет.

Промышленное использование данных котлов для производства тепла в технологических целях не допускается.

2.2 Декларация о соответствии

Это оборудование по своей конструкции и рабочим характеристикам соответствует европейским нормам и дополняющим их национальным требованиям. Соответствие подтверждено знаком СЕ.

Вы можете запросить декларацию о соответствии изделия. Для этого обратитесь по адресу, указанному на последней странице этой инструкции.

Прибор отвечает требованиям, предъявляемым к котлам, использующим теплоту сгорания, согласно Постановления об экономии энергии.

Содержание окиси азота в отходящих газах не превышает 80 мг/кВтч.

Котел прошел испытания согласно ГОСТ Р.

2.3 Обзор типов

Condens 5000 FM	ZBS 30/150 S-3 MA
	ZBS 30/210 S-3 MA

Таб. 2

Z	Прибор центрального отопления
B	оборудование с использованием теплоты сгорания дымовых газов
S	Бойлер
30	Номинальная теплопроизводительность до 30 кВт
150/210	Объём бойлера в литрах
S	Бойлер с послойной загрузкой
-3	Версия
M	Модуль
A	Прибор с принудительным удалением продуктов сгорания

3 Подготовка котла к работе

3.1 Обзор подключений



Рис 1

- 1** Подключение ре циркуляции
- 2** Кран подающей линии отопления (дополнительная комплектация)
- 3** Горячая вода
- 4** Газовый кран (закрыт, дополнительная комплектация)
- 5** Группа безопасности (дополнительная комплектация)
- 6** Клапан холодной воды
- 7** Кран обратной линии отопления (дополнительная комплектация)
- 8** Кран для наполнения и слива (дополнительная комплектация)
- 9** Сливная гарнитура (дополнительная комплектация)

3.2 Открытие крана подачи газа

- ▶ Нажать на рукоятку и повернуть ее влево до упора (рукоятка в направлении потока = кран открыт).

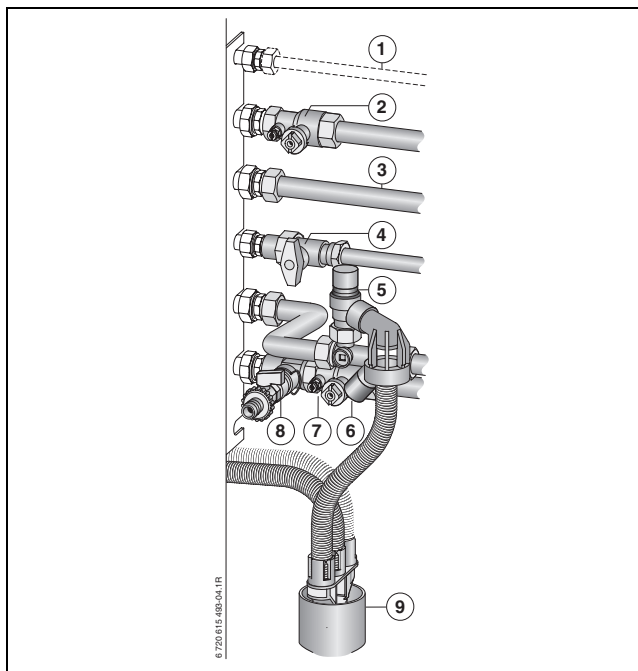

Рис 2

3.3 Открытие кранов подающей и обратной линий отопления

- ▶ Повернуть квадратную головку винта ключом до тех пор, пока засечка не укажет направление потока. Засечка перпендикулярно направлению потока = кран закрыт.

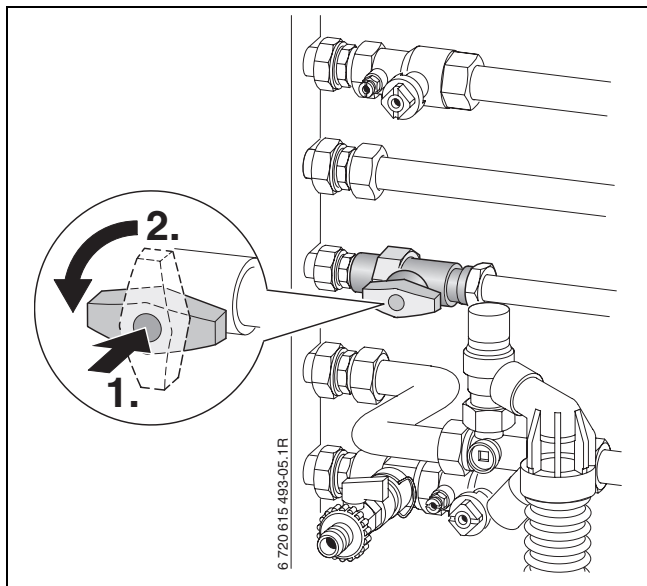

Рис 3

3.4 Открытие клапана холодной воды

- ▶ Снимите крышку и откройте клапан.

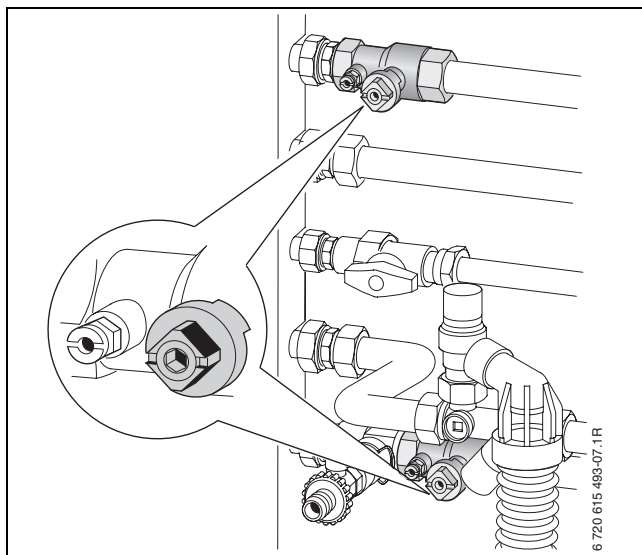

Рис 4

3.5 Открытие откидной панели

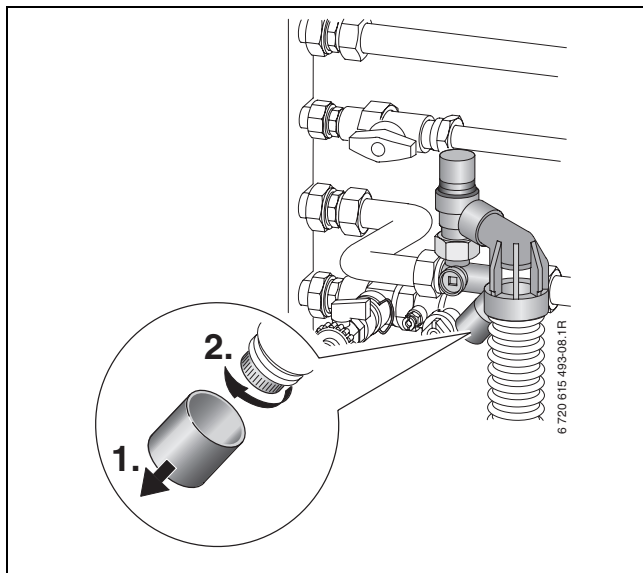

Рис 5

3.6 Контроль давления воды в сети отопления

Рабочее давление в нормальном режиме составляет от 1 до 2 бар.

Если требуется более высокое рабочее давление, то узнайте значение у специалиста отопительной фирмы.

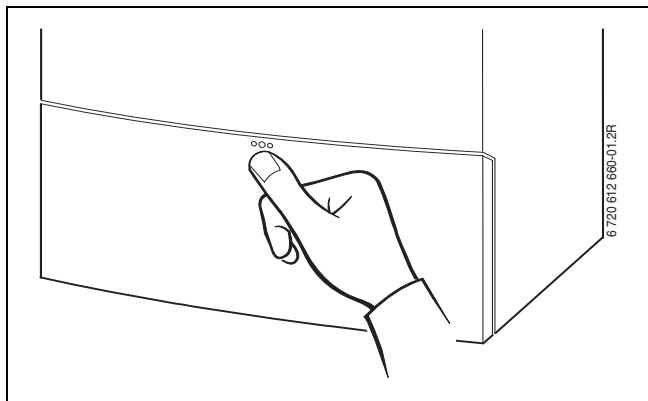

Рис 6

3.7 Наполнение системы отопления водой

Долив воды в греющий контур в каждой отопительной системе производится по-разному. Поэтому попросите специалиста показать вам, как происходит заполнение системы водой.

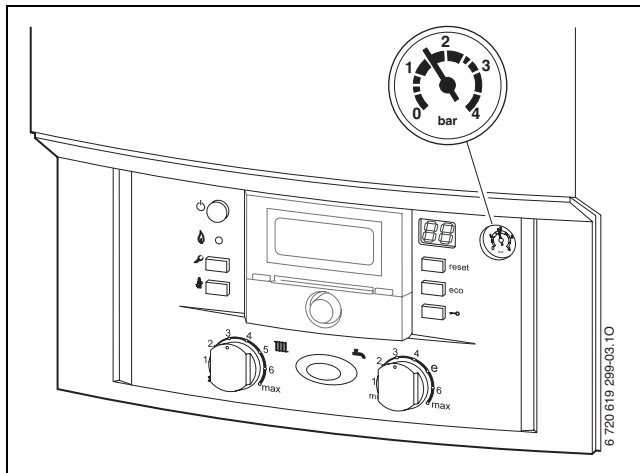

ВНИМАНИЕ: Котел может быть поврежден.

- ▶ Добавлять воду допускается только тогда, когда котел находится в холодном состоянии.

При самой высокой температуре воды в греющем контуре не допускается превышение **максимального давления** 3 бар (срабатывает предохранительный клапан).

3.8 Контроль рабочего давления в солнечных коллекторах системе (ZBS 30/210 S-3 MA)

Рабочее давление в нормальном режиме составляет 2,5 бар.

Если требуется более высокое рабочее давление, то узнайте значение у специалиста отопительной фирмы.



Рис 7

3.9 Долив жидкости теплоносителя (ZBS 30/210 S-3 MA)

Долив теплоносителя должен выполнять только специалист.

Нельзя превышать **максимальное давление** 6 бар при наибольшей температуре солнечной системы (открывается предохранительный клапан).

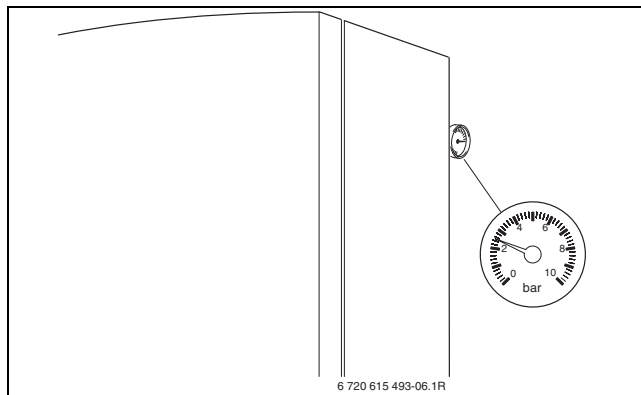
4 Эксплуатация

Настоящее руководство по эксплуатации относится только к прибору.

В зависимости от используемого регулятора нагрева могут различаться некоторые функции управления.

Имеются следующие варианты регулирования отопления:

- встроенный в котел регулятор, работающий по наружной температуре, → рис. 9, [12], стр. 24. При этом увеличивается количество элементов управления котла.
- отдельно смонтированный регулятор, работающий по наружной температуре
- регулятор комнатной температуры
- регулятор комнатной температуры с дистанционным управлением.



Более подробная информация приведена в инструкции по эксплуатации регулятора отопления.



На странице 49 приведена краткая инструкция по применению котла.

После чтения инструкции по эксплуатации можно сложить её так, чтобы краткая инструкция оказалась снаружи, и вставить её для хранения в карман котла.



Рис 8

4.1 Расположение органов управления

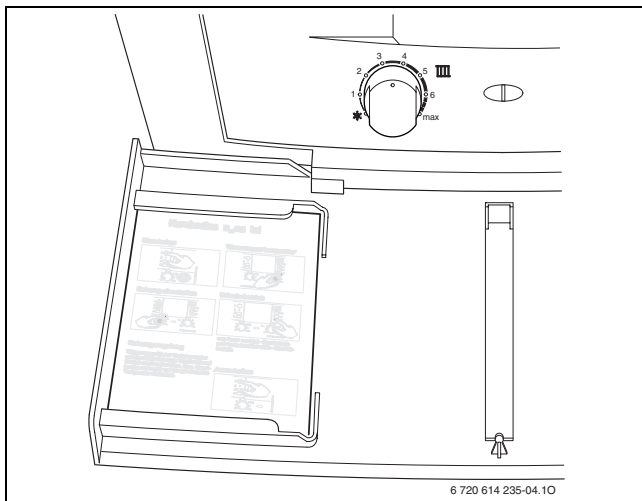

Рис 9

- 1** Кнопка с трубчистом для специалистов (см. инструкцию по монтажу)
- 2** Сервисная кнопка для специалистов (см. инструкцию по монтажу)
- 3** Контрольная лампа работы горелки
- 4** Главный выключатель
- 5** Блокировка кнопок
- 6** Кнопка есо
- 7** Кнопка «Сброс»
- 8** Дисплей
- 9** Манометр
- 10** Регулятор температуры горячей воды
- 11** Регулятор температуры подающей линии
- 12** Здесь можно установить регулятор по наружной температуре или таймер (дополнительные принадлежности)

4.2 Включение / выключение котла

Включение

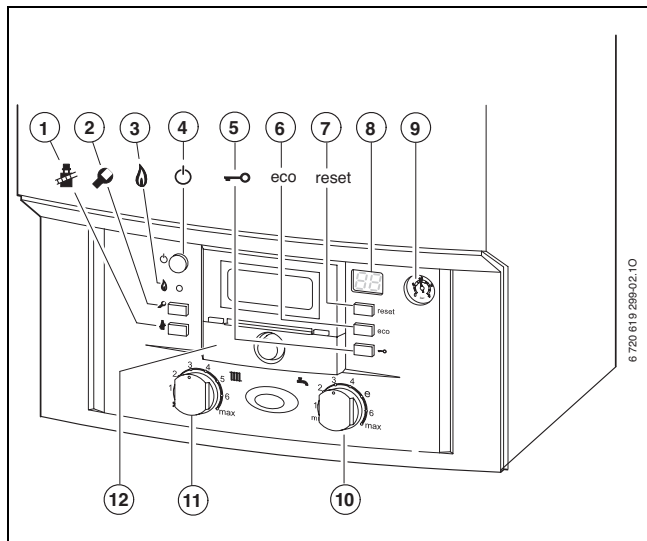
- ▶ Включите котел главным выключателем.
На дисплее появится температура подающей линии отопления.





Рис 10

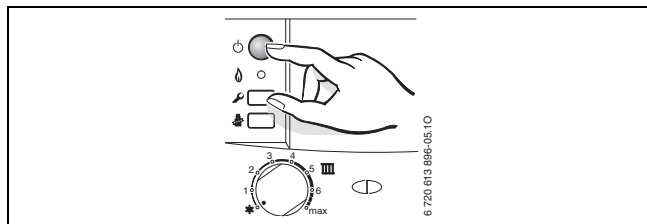

Если на дисплее попеременно появляется  и температура подающей линии, то котел в течение 15 минут работает с минимальной теплопроизводительностью.

Выключение

- ▶ Выключить котел главным выключателем.
Дисплей погаснет.
- ▶ При выключении котла на длительное время: Обеспечить защиту от замерзания (→ глава 4.8).



Котел имеет защиту отопительного насоса и насоса загрузки бойлера, которая не допускает заклинивания насосов после длительного простоя. Если котел выключен, то защита насосов не работает.

4.3 Включение отопления

Максимальная температура подающей линии может быть задана в диапазоне от 35 °С до 90 °С. На дисплее показана текущая температура подающей линии.



Для систем отопления «теплый пол» соблюдать максимальные допустимые температуры подающей линии.

- ▶ Подобрать максимальную температуру подачи воды с помощью регулятора температуры подачи  в отопительной системе:
 - Отопление «теплый пол», например, положение **3** (около 50 °С)
 - Низкотемпературный режим отопления: положение **6** (около 75 °С)
 - системы отопления с температурами подающей линии до 90 °С: положение **max**



Рис 11

Если горелка находится в режиме эксплуатации, контрольный индикатор горит **зелёным**.

Регулятор температуры подающей линии 	Температура подающей линии
1	около 35 °С
2	около 43 °С
3	около 50 °С
4	около 60 °С
5	около 67 °С
6	около 75 °С
max	около 90 °С

Таб. 3

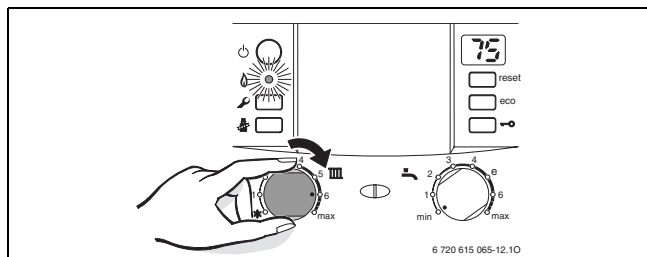
4.4 Настройка регулятора отопления (дополнительная комплектация)

- ▶ Настройте регулятор отопления в соответствии с требованиями его инструкции по эксплуатации.





Рис 12

4.5 Настройка температуры горячей воды

Задавайте температуру горячей воды как можно более низкой. Низкая установка на регуляторе температуры горячей воды  означает большую экономию энергии.

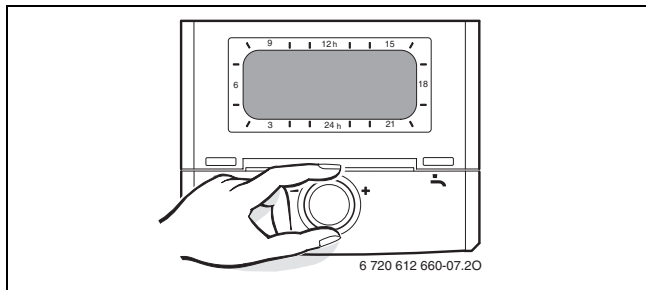
Кроме того, высокая температура горячей воды ведёт к усиленному отложению накипи, что отрицательно влияет на работу котла (более длительное время нагрева или меньший расход).



ОСТОРОЖНО: Опасность получения ожога!

- ▶ Температуру в нормальном режиме не устанавливать выше 60 °С.

- ▶ Установить температуру горячей воды с помощью регулятора температуры горячей воды . На дисплее в течение 30 секунд мигает заданная температура горячей воды.



Рис 13

Регулятор температуры горячей воды 	Температура горячей воды
min	прибл. 10 °С (защита от замерзания)
e	около 55 °С
max	прибл. 70 °С

Таб. 4

Вода с общей жёсткостью более 15 °dH (степень жёсткости III)

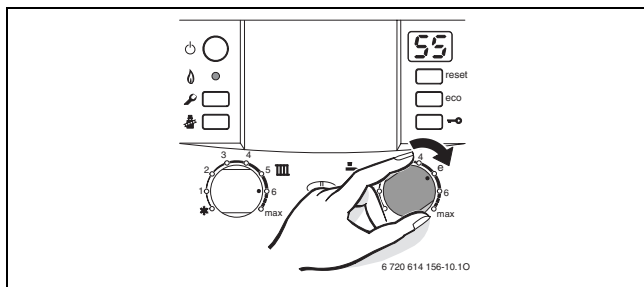
Для предотвращения больших отложений извести:

- ▶ Задайте температуру горячей воды ниже 55 °С.

4.6 Настройка комфортного режима

Первоначальной установкой является экономный режим, горит кнопка есо.

Нажатием на кнопку есо можно выбирать **экономный или комфортный режим**.

4.6.1 Condens 5000 FM (ZBS 30/150 S-3 MA)

- **Экономный режим**

В экономном режиме при повышенном водоразборе в системе ГВС дозагружается только верхняя часть бойлера. Энергия экономится благодаря менее частым загрузкам и более низкой доле использования бойлера.

- **Комфортный режим**

При комфортном режиме во всём бойлере постоянно поддерживается заданная температура. Этим обеспечивается максимальный комфорт горячего водоснабжения.

4.6.2 Condens 5000 FM (ZBS 30/210 S-3 MA)

- **Экономный режим**

В экономном режиме при повышенном водоразборе в системе ГВС дозагружается только верхняя, не связанная с солнечным коллектором часть бойлера.

Энергия экономится благодаря менее частым загрузкам и более низкой доле использования бойлера.

- **Комфортный режим**

При комфортном режиме во всей, несвязанной с солнечным коллектором части бойлера постоянно поддерживается заданная температура. Этим обеспечивается максимальный комфорт горячего водоснабжения.



4.7 Установка летнего режима

Отопительный насос и, тем самым, отопление выключается. Система снабжения горячей водой и электропитание для регулятора отопления и таймера остаются включены.



УВЕДОМЛЕНИЕ: Опасность замерзания отопительной системы. В летнем режиме работает только защита от замерзания котла.

- ▶ При опасности заморозков используйте защиту от замерзания (→ стр. 35).

- ▶ Записать положение, в котором находится регулятор температуры подающей линии .
- ▶ Регулятор температуры подачи  повернуть в крайнее левое  положение.



Рис 14



Более подробная информация приведена в инструкции по эксплуатации регулятора отопления.

4.8 Применение защиты от замерзания

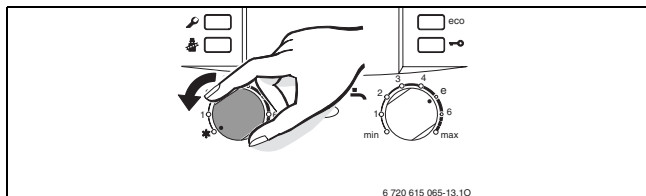
Защита от замерзания отопительной системы

- ▶ Оставить котел включенным с регулятором температуры подающей линии **III**, установленным минимум в положении 1.



Рис 15

-ИЛИ- если требуется выключить централь:

- ▶ Поручите специалисту добавить антифриз в воду для отопления (см. инструкцию по монтажу) и слить воду из контура ГВС.

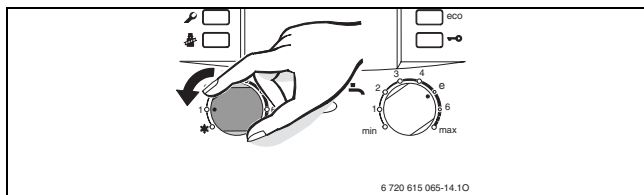

Более подробная информация приведена в инструкции по эксплуатации регулятора отопления.

Защита от замерзания для бойлера:

- Регулятор температуры горячей воды повернуть влево до упора. 



Рис 16

Защита от замерзания солнечного коллектора

Жидкость-теплоноситель в солнечном коллекторе рассчитана на заморозки до $-30\text{ }^{\circ}\text{C}$.

- Ежегодно проверяйте теплоноситель, → см. инструкцию по монтажу коллектора.

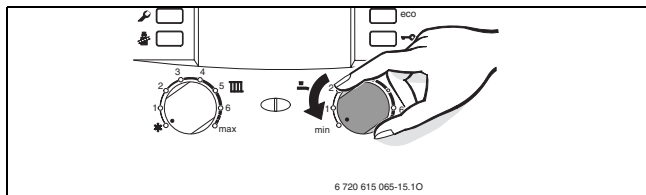
4.9 Блокировка кнопок

Блокировка кнопок действует на регулятор температуры подающей линии, регулятор температуры горячей воды и на все кнопки, кроме главного выключателя и кнопки с изображением трубочиста.

Включение блокировки кнопок:

- ▶ Держите кнопку нажатой до появления на дисплее попеременно  и температуры подающей линии отопления.
Кнопка горит.











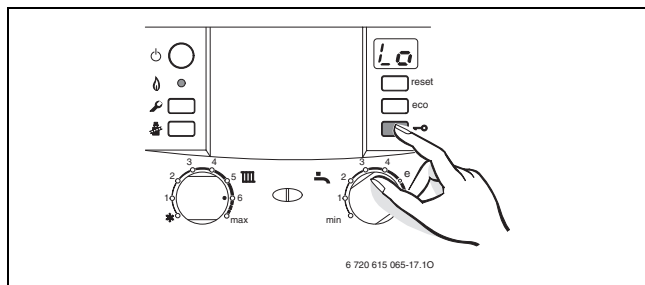

Рис 17

Отключение блокировки кнопок:

- ▶ Держите кнопку нажатой до появления на дисплее только температуры подающей линии системы отопления.
Подсветка кнопки гаснет.

4.10 Сообщения на дисплее

Дисплей	Описание
	Необходимо провести технический осмотр
	Блокировка кнопок активна (→ глава 4.9).
	Отопительный насос заблокирован (→ глава 7).
	Котёл 15 минут работает с наименьшей теплопроизводительностью.
	Функция удаления воздуха активна (примерно 4 минуты).
	Старт термической дезинфекции (→ глава 5).
	Слишком быстрое повышение температуры подающей линии (контроль перепада). Режим нагрева прекращается на две минуты.
	Функция сушки (dry funktion). Если на регуляторе, показания которого зависят от наружной температуры, активирована сушка сплошного пола, смотри руководство по эксплуатации регулятора.
напри- мер	 Код неисправности (→ глава 7)

Таб. 5

5 Проведение термической дезинфекции

Для предотвращения бактериального загрязнения горячей воды, мы рекомендуем проводить термическую дезинфекцию после длительного простоя.



У некоторых регуляторов отопления можно запрограммировать термическую дезинфекцию на определенное время, см. инструкцию по эксплуатации регулятора отопления.



Термическая дезинфекция охватывает всю систему горячего водоснабжения, включая точки водоразбора. В бойлере приготовления горячей воды с использованием солнечного коллектора термическая дезинфекция не охватывает часть бака, связанную с солнечным коллектором.

**ОСТОРОЖНО:** Опасность получения ожога!

Горячая вода может стать причиной тяжелых ожогов.

- ▶ Проводите термическую дезинфекцию вне времени наибольшего использования горячей воды.
- ▶ После термической дезинфекции температура содержимого бойлера только постепенно с потерей тепла опускается до установленной температуры горячей воды. Поэтому на короткое время температура горячей воды может превышать установленную температуру.

- ▶ Закрыть точки отбора горячей воды.
- ▶ Проинформировать пользователей об опасности ожогов горячей водой.
- ▶ При наличии циркуляционного насоса установить его на режим непрерывной работы.

- ▶ Одновременно нажмите кнопку с трубчистом  и блокировку кнопок  и держите их нажатыми до появления на дисплее .



Рис 18

- ▶ Подождать, пока не будет достигнута максимальная температура.
- ▶ Последовательно отбирать горячую воду от ближайшей до самой отдаленной точки отбора горячей воды до тех пор, пока в течение 3 минут не выступит горячая вода при температуре 70 °С.
- ▶ Снова установите нормальный режим для циркуляционного насоса.

Термическая дезинфекция заканчивается после того, как температура воды поддерживается в течение 35 минут на уровне 75 °С.

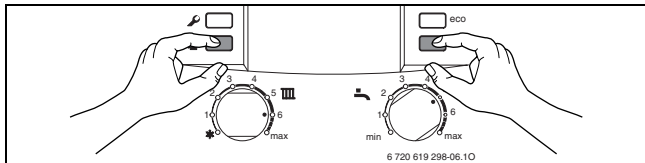

Если требуется прервать термическую дезинфекцию:

- ▶ Выключить и снова включить прибор. Котел снова начнет работать, и дисплей покажет температуру подающей линии.

6 Указания по экономии энергии

Экономичное отопление

Конструкция котла обеспечивает минимально возможные характеристики расхода газа и загрязнения окружающей среды при высоком уровне комфортности. Подача газа в горелку регулируется в соответствии с отопительной нагрузкой. При снижении отопительной нагрузки соответственно сокращается расход газа на горелку. Данный режим называется «плавное регулирование». За счет плавного регулирования обеспечиваются минимальные колебания температуры и равномерное распределение тепла в помещениях. В таком режиме прибор потребляет значительно ниже газа, чем прибор со ступенчатым регулированием, который периодически включается и выключается.

Проверка/техобслуживание

Чтобы расход газа и воздействие на окружающую среду оставались как можно более низкими в течение длительного времени, мы рекомендуем заключить договор на ежегодное проведение контрольных осмотров и необходимого технического обслуживания со специализированной фирмой, имеющей разрешение на выполнение таких работ.

Система регулирования отопления

Рекомендуется в системах отопления необходимо устанавливать регулятор, работающий в зависимости от комнатной или наружной температуры, а также термостатические вентили.

Более подробная информация приведена в инструкции по эксплуатации регулятора отопления.

Термостатические вентили

Для достижения необходимой комнатной температуры полностью откройте термостатические вентили. Если в течение длительного времени температура не будет достигнута, то можно изменить задаваемую комнатную температуру на регуляторе.

Обогрев полов

Задайте температуру подающей линии не выше, чем максимальная температура, рекомендованная изготовителем.

Проветривание помещений

Для проветривания не оставляйте окна немного открытыми. В этом случае из помещения будет постоянно уходить тепло, а воздух значительно не улучшится. Лучше полностью открывайте окна на короткое время.

Во время проветривания закройте термостатические вентили.

Горячая вода

Задавайте температуру горячей воды как можно более низкой. Низкая установка на регуляторе температуры означает большую экономию энергии.

Кроме того, высокая температура горячей воды ведёт к усиленному обызвествлению, что отрицательно влияет на работу котла (более длительное время нагрева или меньший расход).

Циркуляционный насос

Если имеется насос циркуляции горячей воды, то настройте программу его работы по индивидуальным потребностям (например, включение утром, днём, вечером).

7 Устранение неисправностей

Система Heatronic контролирует все конструктивные элементы безопасности, регулирования и управления.

Если во время работы возникнет неисправность, то раздаётся предупреждающий сигнал.



Сигнал выключается при нажатии любой кнопки.

На дисплее будет показан код неисправности (например, E8) и кнопка reset может мигать.

Если индикатор кнопки сброса мигает:

- ▶ нажать и удерживать нажатой кнопку сброса до тех пор, пока на дисплее не отобразится E8.
Прибор снова начнет работать, и дисплей покажет температуру подающей линии.

Если индикатор кнопки сброса не мигает:

- ▶ Выключить и снова включить прибор.
Прибор снова начнет работать, и дисплей покажет температуру подающей линии.

Если сбой не удается устранить:

- ▶ Свяжитесь со специализированной отопительной фирмой или с сервисной службой и сообщите код неисправности и данные котла.



Обзор показаний дисплея приведен на стр. 38.

Характеристики отопительного котла

При обращении в сервисную службу сообщите точные данные об оборудовании. Это ускорит решение проблемы.

Необходимые сведения приведены на заводской табличке или на наклейке на панели.

Condens 5000 FM (например, ZBS 30/150 S-3 MA)

.....
Дата изготовления (FD ...)

.....
Дата пуска в эксплуатацию:

.....
Монтаж установки выполнил:

8 Техническое обслуживание

Контрольные осмотры и техническое обслуживание

Потребитель несёт ответственность за безопасную и экологичную эксплуатацию отопительной установки (Федеральный закон об охране окружающей среды от вредных выбросов).

Поэтому заключите договор о проведении контрольных осмотров и необходимого технического обслуживания со специализированным предприятием, имеющим разрешение на выполнение таких работ. Это обеспечит высокий коэффициент полезного действия и экологичное сжигание топлива.

Очистить облицовку

Протереть облицовку сырой тряпкой. Не использовать абразивные или едкие чистящие средства.

9 Охрана окружающей среды/ утилизация

Охрана окружающей среды является основным принципом предприятий концерна Bosch.

Качество продукции, рентабельность и охрана окружающей среды являются для нас равными по приоритетности целями. Законы и предписания по охране окружающей среды строго выполняются.

Для охраны окружающей среды мы используем наилучшие технические средства и материалы с учетом экономических аспектов.

Упаковка

Мы принимаем участие во внутригосударственных системах утилизации упаковок, которые обеспечивают оптимальный замкнутый цикл использования материалов. Все применяемые нами упаковочные материалы являются экологически безвредными и многократно используемыми.

Старые котлы

Снятые с эксплуатации котлы содержат материалы, которые подлежат переработке для повторного использования. Конструктивные компоненты легко разбираются, а полимерные материалы имеют маркировку. Это позволяет отсортировать различные компоненты и направить их на вторичную переработку или в утиль.

10 Краткая инструкция по эксплуатации

Включение/выключение котла

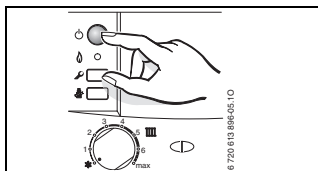

Включение отопления

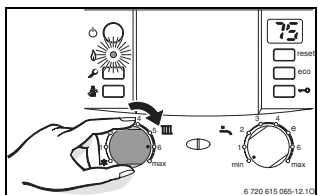

Настройка регулятора отопления (дополнительная комплектация)

См. инструкцию по эксплуатации регулятора отопления.

Блокировка кнопок

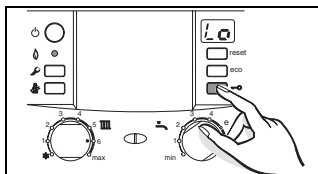

Настройка температуры горячей воды

ОСТОРОЖНО:
 Опасность получения ожога!
 ▶ Установите регулятор температуры горячей воды максимум на «е».

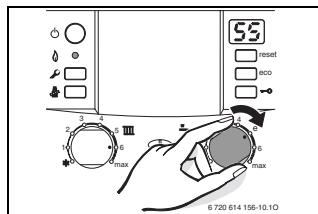

Комфортный режим: кнопка **eco** не горит.

Экономный режим: горит кнопка **eco**.

Применение защиты от замерзания

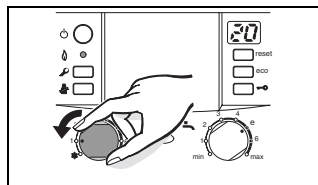

Для записей

Для записей

ООО «Роберт Бош»
Термотехника
ул. Ак. Королева, 13, стр.5
129515 Москва, Россия

www.bosch-tt.ru