



BaltGaz

РУКОВОДСТВО ДЛЯ ПОЛЬЗОВАТЕЛЯ
И ТЕХНИЧЕСКОГО СПЕЦИАЛИСТА

BaltGaz Turbo E 24

Газовый котёл

Уважаемый покупатель!

Благодарим Вас за то, что Вы отдали предпочтение нашему изделию.

Вы приобрели двухконтурный настенный газовый отопительный котел с принудительной циркуляцией теплоносителя с закрытой камерой сгорания.

При покупке котла проверьте:

✓ **комплектность поставки (см. раздел 21, стр. 28) и товарный вид котла;**
✓ **соответствие вида (природный или сжиженный) газа, используемого у Вас, виду газа, указанному в разделах 18 и 19 на стр. 27 данного Руководства и в табличке на корпусе котла.**

Также, требуйте заполнения торгующей организацией талонов на гарантийный ремонт.

При покупке котла с использованием кредита должен быть составлен график платежей с указанием полной суммы, подлежащей выплате. График платежей должен быть подписан Покупателем с указанием даты и расшифровкой подписи.

Котел и данное Руководство являются двумя неотъемлемыми составляющими предлагаемого товара. Руководство определяет основные требования к монтажу, порядку установки, пуску и остановке котла, содержит сведения о правилах его эксплуатации, технического обслуживания и ремонта, соблюдение которых обеспечит длительную безотказную и экономичную работу котла, а также его безопасную эксплуатацию.

Пожалуйста, внимательно ознакомьтесь с Руководством перед вводом котла в эксплуатацию, следуйте приведенным в нем указаниям и бережно храните его для дальнейшего пользования.

Данное руководство доступно для скачивания в сети интернет по адресу: www.azga.ru.

С уважением, ООО «БалтГаз»

192019, Россия, г. Санкт-Петербург, ул. Проф. Качалова, д. 3, тел. (812) 321-09-09

Телефон Службы технической поддержки

8-800-555-40-35

(звонок на территории России бесплатный, время работы службы: Пн - Пт с 9:00-17:30)

Установка котла допускается только в нежилых помещениях с температурой не ниже +5 °С в строгом соответствии с Проектом газификации, СП 62.13330.2011 «Газораспределительные системы. Актуализированная редакция СНиП 42-01-2002», СП 41-108-2004 «Поквартирное теплоснабжение жилых зданий с теплогенераторами на газовом топливе», СНиП 41-01-2003 «Отопление, вентиляция и кондиционирование» и Правилами противопожарного режима в Российской Федерации, утвержденными постановлением Правительства Российской Федерации от 25.04.2012 г. №390.

Все работы по установке, монтажу, инструктаж владельца, профилактическое обслуживание, устранение неисправностей и ремонт производятся только специализированной сервисной организацией.

Котел не предназначен для использования лицами (включая детей) с пониженными умственными способностями или при отсутствии у них жизненного опыта.

Ответственность за безопасную эксплуатацию котла и содержание его в надлежащем состоянии несет его владелец. Несоблюдение изложенных в руководстве мер безопасности и правил установки, пользования и технического обслуживания может привести к выходу котла из строя, пожару, ожогу, отравлению газом или окисью углерода (СО) и поражению электрическим током.

ООО «БалтГаз» постоянно ведет работу по усовершенствованию выпускаемой продукции и оставляет за собой право вносить необходимые изменения в конструкцию котла. Данные изменения могут быть не отражены в руководстве по эксплуатации.

СОДЕРЖАНИЕ

1	МЕРЫ БЕЗОПАСНОСТИ	3
2	ТЕХНИЧЕСКОЕ ОПИСАНИЕ	4
2.1	Назначение котла	4
2.2	Технические характеристики	4
2.3	Габаритные и присоединительные размеры	5
3	РУКОВОДСТВО ПОЛЬЗОВАТЕЛЯ	6
3.1	Управление работой котла	6
3.2	Режимы работы котла	8
3.3	Дополнительные функции	10
4	ОБСЛУЖИВАНИЕ КОТЛА	10
4.1	Осмотр	10
4.2	Уход за котлом	10
4.3	Операции, выполняемые при техническом обслуживании	11
5	ПРАВИЛА ХРАНЕНИЯ И ТРАНСПОРТИРОВАНИЯ	11
6	ОБЩИЕ ТРЕБОВАНИЯ	12
7	ОПЕРАЦИИ ПЕРЕД МОНТАЖОМ	12
7.1	Система ГВС	12
7.2	Система отопления	12
7.3	Подбор дополнительного расширительного бака	12
8	МОНТАЖ КОТЛА	13
8.1	Крепление котла на стене	13
8.2	Подключение котла к системе отопления и ГВС	13
8.3	Подсоединение котла к газовой сети	13
8.4	Подключение котла к баллону со сжиженным газом	13
8.5	Подсоединение котла к электросети	14
9	МОНТАЖ ДЫМООТВОДА	14
9.1	Монтаж коаксиального дымоотвода	15
9.2	Монтаж отдельных труб дымоотвода	15
10	ВВОД КОТЛА В ЭКСПЛУАТАЦИЮ (ПЕРВЫЙ ПУСК)	16
10.1	Требования к качеству теплоносителя	16
10.2	Заполнение контура отопления и предпусковые проверки	16
10.3	Подключение комнатного термостата (опция)	17
10.4	Выключение котла	17
10.5	Слив теплоносителя из контура отопления котла	17
11	РЕГУЛИРОВКА МОЩНОСТИ КОТЛА	17
11.1	Подготовка к работе	17
11.2	Проверка давления газа на входе в регулятор	18
11.3	Регулировка номинального давления газа	18
11.4	Регулировка минимальной мощности	18
11.5	Окончание работы	18
12	ПЕРЕВОД КОТЛА НА ДРУГОЙ ВИД ГАЗА	18
13	ФУНКЦИОНАЛЬНАЯ СХЕМА И УПРАВЛЕНИЕ РАБОТОЙ КОТЛА	19
13.1	Функциональная схема котла	19
13.2	Основные компоненты котла	20
13.3	Функция программирования параметров	21
13.4	Логика работы котла	21
14	ПОИСК И УСТРАНЕНИЕ НЕИСПРАВНОСТЕЙ	23
14.1	Коды ошибок	23
14.2	Прочие неисправности	24
15	СДАЧА КОТЛА ПОТРЕБИТЕЛЮ	25
16	УТИЛИЗАЦИЯ	25
17	ГАРАНТИЙНЫЕ ОБЯЗАТЕЛЬСТВА	26
18	СВИДЕТЕЛЬСТВО О ПРИЕМКЕ	27
19	СВИДЕТЕЛЬСТВО О ПЕРЕВОДЕ НА ДРУГОЙ ВИД ГАЗА	27
20	ОТМЕТКА ОБ УСТАНОВКЕ КОТЛА И ПРОВЕДЕНИИ ТЕХНИЧЕСКОГО ОБСЛУЖИВАНИЯ	27
21	КОМПЛЕКТ ПОСТАВКИ	28
	ПРИЛОЖЕНИЕ I УКАЗАНИЯ ПО ПОДБОРУ РАСШИРИТЕЛЬНОГО МЕМБРАННОГО БАКА	29
	ПРИЛОЖЕНИЕ II СХЕМА ЭЛЕКТРИЧЕСКИХ СОЕДИНЕНИЙ КОТЛА	30

ОПИСАНИЕ СИМВОЛОВ



ОПАСНОСТЬ

Риск повреждения или неисправности при работе оборудования. Соблюдать повышенную осторожность и выполнять предупреждения о возможном риске для людей.



ВНИМАНИЕ

Предупреждение об опасности причинения физического или материального ущерба, а также об опасности вредных воздействий на окружающую среду.

1 МЕРЫ БЕЗОПАСНОСТИ



В целях собственной безопасности и во избежание выхода котла из строя категорически запрещается:

- пользоваться неисправным котлом;
- включать котел в работу без установленной дымоотводящей трубы или при неисправном дымоходе;
- выполнять газоопасные работы, все работы по техническому обслуживанию и ремонту котла должны производиться только специализированной сервисной организацией; производить уход за котлом, находясь в состоянии алкогольного или наркотического опьянения;
- вносить изменения в конструкцию котла;
- прикасаться во время работы котла к трубе отвода продуктов сгорания, т. к. температура нагрева этой трубы может превышать 100 °С (для отдельных труб дымоотвода и воздуховода);
- использовать газ - и водопровод, а также систему отопления для заземления;
- прикасаться к котлу, если Вы стоите без обуви (или Ваша обувь намочена) на влажном полу;
- производить уход за котлом, если он не отключен от электросети и газоснабжения;
- вносить изменения в работу систем безопасности и контроля без разрешения и указания от производителя котла;
- повреждать и деформировать элементы электропроводки котла, даже если отключено электропитание;
- подвергать котёл воздействию атмосферных осадков.
- использование прибора лицами (включая детей) с пониженными физическими, чувственными или умственными способностями, или при отсутствии у них жизненного опыта или знаний, если они не находятся под контролем или не проинструктированы об использовании прибора лицом, ответственным за их безопасность. Дети должны находиться под контролем для недопущения игры с прибором.

Во избежание отравления угарным газом, помещение, в котором устанавливается котел, должно иметь вентиляцию, обеспечивающую воздухообмен не менее одного объема помещения в час.

При использовании в качестве теплоносителя воды, длительном простое котла в зимнее время или при возникновении опасности замерзания трубопроводов необходимо слить воду из котла и из системы отопления.

Не храните легковоспламеняющиеся и летучие вещества (бензин, растворители и т. п.) в помещении, в котором установлен котел.

При нормальной работе котла и при исправном газопроводе в помещении не должен ощущаться запах газа.

ЕСЛИ ВЫ ПОЧУВСТВОВАЛИ ЗАПАХ ГАЗА:



- закройте кран подачи газа, находящийся на газопроводе перед котлом;
- откройте окна и двери для проветривания помещения, обеспечив максимальный приток свежего воздуха;
- не пользуйтесь электроприборами во избежание возникновения искры;
- не пользуйтесь телефоном в загазованном помещении;
- не курите и не пользуйтесь открытым огнем (зажигалками, спичками и т. п.);
- немедленно вызовите аварийную службу газового хозяйства по телефону 04.

Пользование неисправным котлом или невыполнение вышеуказанных правил эксплуатации может привести к взрыву или пожару, отравлению газом или продуктами сгорания.

Первыми признаками отравления являются: тяжесть в голове, сильное сердцебиение, шум в ушах, головокружение, общая слабость. Затем могут появиться одышка, тошнота, рвота, нарушение двигательных функций. Пострадавший может потерять сознание.

Для оказания первой помощи при отравлении газом или продуктами сгорания необходимо:

- 1) вынести пострадавшего на свежий воздух;
- 2) вызвать скорую помощь;
- 3) расстегнуть стесняющую дыхание одежду;
- 4) дать понюхать нашатырный спирт;
- 5) тепло укрыть, но не давать уснуть.

Доврачебную помощь при поражении электричеством нужно начать оказывать немедленно, по возможности на месте происшествия, одновременно вызвав медицинскую помощь.

Прежде всего, нужно как можно скорее освободить пострадавшего от действия электрического тока. Если нельзя отключить электроустановку от сети, то следует сразу же приступить к освобождению пострадавшего от токоведущих частей, используя при этом изолирующие предметы.

Освобождая человека от напряжения, следует воспользоваться канатом, палкой, доской или другим сухим предметом, не проводящим ток.

Доврачебная помощь после освобождения пострадавшего зависит от его состояния. Если он в сознании, то нужно обеспечить ему на некоторое время полный покой, не разрешая ему двигаться до прибытия врача.

Если пострадавший дышит очень редко и судорожно, но прощупывается пульс, надо сразу же сделать искусственное дыхание способом "изо рта в рот" или "изо рта в нос".

В случае отсутствия дыхания немедленно вынести пострадавшего в теплое помещение со свежим воздухом и производить искусственное дыхание до приезда врача.

2 ТЕХНИЧЕСКОЕ ОПИСАНИЕ

2.1 Назначение котла

Котел отопительный газовый настенный двухконтурный с принудительной циркуляцией теплоносителя с закрытой камерой сгорания «BaltGaz Turbo E 24 («БалтГаз Турбо Е 24), далее по тексту – котел, изготовлен в соответствии с ТУ 25.21.12-001-82184900-2019 (ГОСТ Р 51733–2001, ГОСТ 20548–87, ГОСТ Р 54438–2011, ТР ТС 016/2011, ТР ТС 004/2011, ТР ТС 020/2011).

Котел предназначен для отопления жилых и неопасных производственных помещений. Также котёл предназначен для горячего водоснабжения (далее – ГВС) в санитарных целях.

2.2 Технические характеристики

Таблица 1

Наименование характеристики		Ед. изм.	BaltGaz Turbo E 24
Вид газа			Природный G20 / Сжиженный G30
Семейство; группа газа			2-e; H / 3-e; B/P
Давление газа в магистрали (природный / сжиженный)		кПа	1,3 ÷ 2,0 / 2,9
Возможность работы при давлении природного газа		кПа	0,6 ÷ 2,5
Отапливаемая площадь, не более		м ²	240
КПД при 100% тепловой мощности, не менее		%	92
КПД при 30% тепловой мощности, не менее		%	90,0
Контур отопления	Номинальная теплопроизводительность	кВт	24,0
	Минимальная теплопроизводительность	кВт	9,0
	Номинальная тепловая мощность	кВт	26,1
	Максимальный расход газа (природный / сжиженный)	м ³ /ч / кг/ч	2,8 / 2,0
	Диапазон регулирования температуры	°С	30 ÷ 80
	Диапазон регулирования температуры (функция «теплые полы»)	°С	30 ÷ 60
	Минимальное рабочее давление теплоносителя	МПа	0,1
	Максимальное рабочее давление теплоносителя	МПа	0,3
	Объём встроенного расширительного бака	л	6,0
Давление воздуха в расширительном баке		МПа	0,1
Контур горячего водоснабжения	Номинальная теплопроизводительность	кВт	23,6
	Номинальная подводимая тепловая мощность, Q _{ном}	кВт	26,1
	Максимальный расход газа (природный / сжиженный)	м ³ /ч / кг/ч	2,8 / 2,0
	Расход воды при нагреве на ΔT=25 °С	л/мин	13,4*
	Диапазон регулирования температуры	°С	35 ÷ 60
	Минимальное рабочее давление воды, P _{мин}	МПа	0,015
	Максимальное рабочее давление воды, P _{макс} (при тепловом расширении воды давление не должно превысить эту величину)	МПа	1,0
	Минимальный проток воды для включения	л/мин	2,5
	Минимальный проток воды для выключения	л/мин	1,5
	Удельный расход воды, D (при ΔT=30 °С)	дм ³ /мин	11,3*
	Массовый расход продуктов сгорания (природный / сжиженный)	г/с	15,0 / 16,3
Средняя температура продуктов сгорания		°С	140
Тип отвода продуктов сгорания			Принудительный
Теплоноситель			Вода, антифриз
Тип циркуляции теплоносителя			Герметичная принудительная циркуляция
Тип воспламенения			Автоматическое воспламенение, электронное зажигание
Индикация температуры			ЖК дисплей
Номинальное напряжение электропитания		В	220
Возможность работы котла при напряжении		В	185 ÷ 250
Номинальная частота электрического тока		Гц	50
Максимальное потребление электрической энергии		кВт	0,125
Плавкий предохранитель		А	3,15
Класс электробезопасности			I
Степень защиты			IP X5D
Габаритные размеры: высота × ширина × глубина		мм	700 × 420 × 270
Масса нетто/ Масса брутто, не более		кг	28,5 / 31,0
Вход газа		дюйм	G3/4
Вход и выход контура отопления		дюйм	G3/4
Вход и выход контура горячего водоснабжения		дюйм	G1/2
Отверстие сопел горелки (природный газ / сжиженный газ)		мм	∅ 1,35 / ∅ 0,85
Входное воздушное отверстие/ выходное отверстие продуктов сгорания (для коаксиальных труб)		мм	∅ 100 / ∅ 60
Входное воздушное отверстие/ выходное отверстие продуктов сгорания (для раздельных труб)		мм	∅ 80 / ∅ 80

* Параметры справочные (теоретический расход воды при номинальной мощности).

2.3 Габаритные и присоединительные размеры

Габаритные и присоединительные размеры котлов представлены на рисунке 1.



Рис. 1 Габаритные и присоединительные размеры котлов

3 РУКОВОДСТВО ПОЛЬЗОВАТЕЛЯ

3.1 Управление работой котла

Основным управляющим элементом котла является плата электронная, которая контролирует всю работу котла. Микропроцессор платы электронной собирает и обрабатывает сигналы датчиков управления и безопасности. Вся информация о состоянии котла выдаётся на ЖК-дисплей в режиме реального времени.

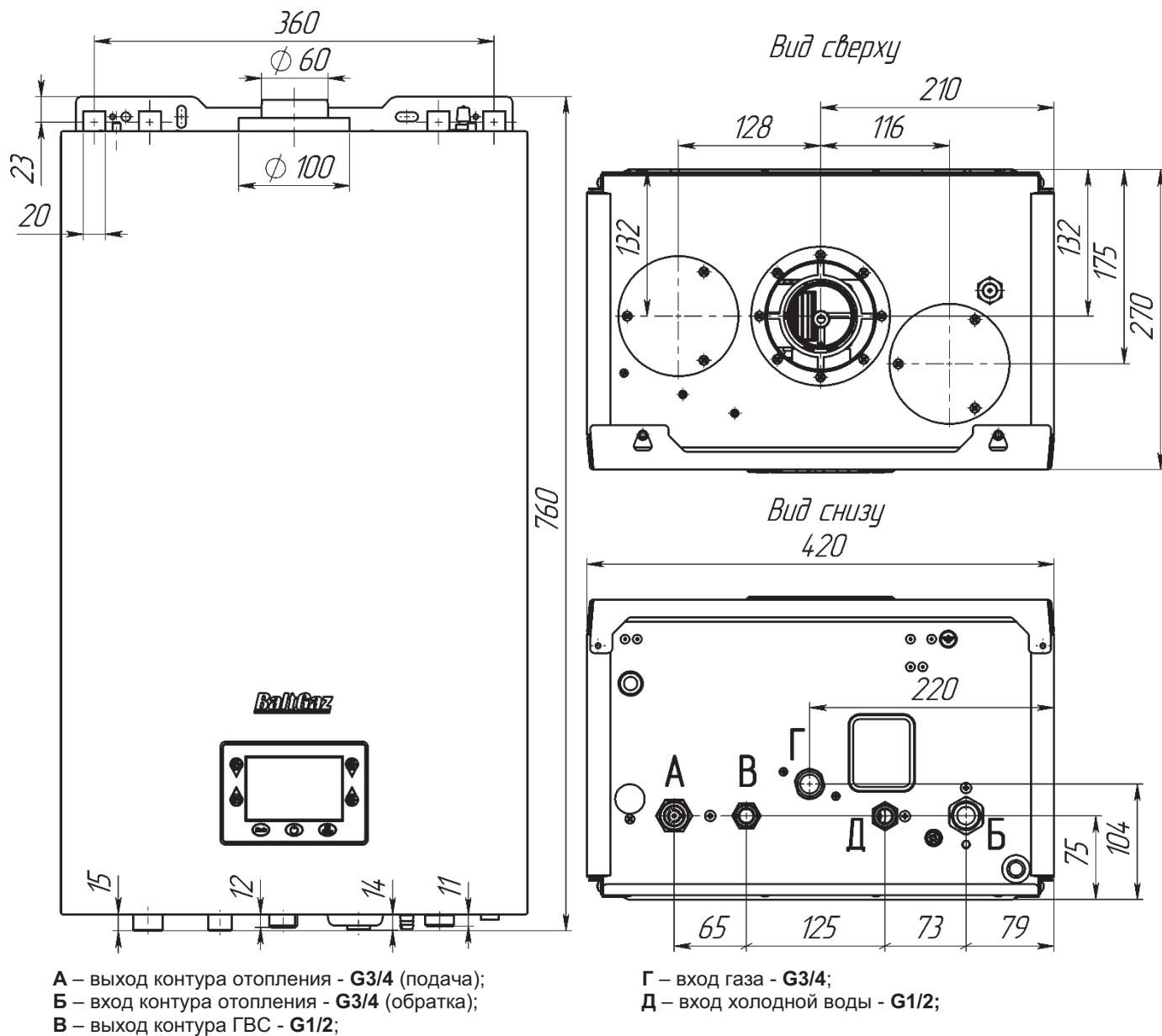
Всё управление котлом осуществляется с панели управления, внешний вид которой показан на рисунке 2.



Рис. 2 Панель управления котлом







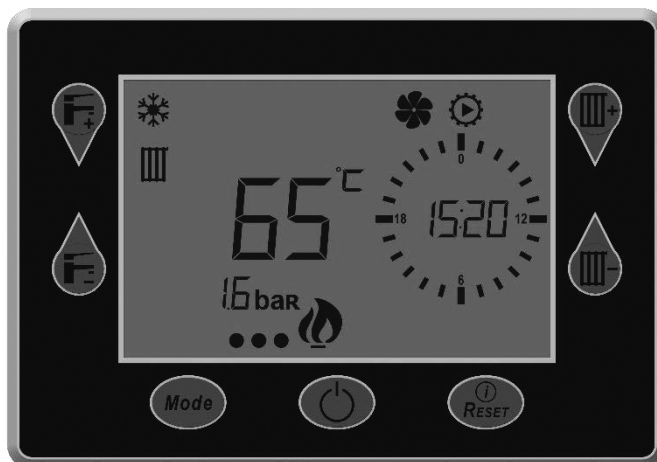









В центре панели управления расположен жидкокристаллический дисплей, отображающий при нормальной работе котла температуру в активном в данный момент режиме (при работе в режиме отопления – температуру воды в системе отопления на выходе из котла, при работе в режиме ГВС – температуру ГВС на выходе из котла) и текущее давление в контуре отопления котла. В случае возникновения неисправности вместо значения температуры отображается код ошибки. Коды ошибок котла приведены в разделе 14 на стр. 23 данного Руководства.

Символы на дисплее отображают режим работы котла. Вокруг дисплея расположены 7 кнопок управления котлом. Назначение кнопок управления и отображаемых на дисплее символов представлены в таблицах 2 и 3 соответственно.

Таблица 2

Обозначение кнопки	Функция кнопки управления
	Увеличение температуры горячей воды
	Уменьшение температуры горячей воды
	Увеличение температуры теплоносителя в контуре отопления
	Уменьшение температуры теплоносителя в контуре отопления
	Включение / выключение котла
	Сброс (RESET)
	Выбор режима работы котла

Таблица 3

Символ	Горит постоянно	Мигает
	Выставление температуры в режиме ГВС	Котел работает в режиме ГВС
	Выставление температуры в режиме отопления	Котел работает в режиме отопления
	Режим работы котла «зима»	
	Режим работы котла «лето»	
	Символ работы функции антизамерзания (см. п. 3.3.1)	
	Дистанционное управление (от комнатного термостата)	
	Режим «ЭКО»	
	Дневная программа	
	Работает насос	
	Работает вентилятор	
	Код ошибки, необходимо сервисное обслуживание	
	Температура теплоносителя / горячей воды	
	Код ошибки	
	Единица измерения температуры теплоносителя / горячей воды (°C или °F). По умолчанию - °C	
	Давление в системе отопления (бар)	
	Наличие пламени (горелка работает) Уровень тепловой мощности	
	Недельная программа	Настройка недельной программы

Символ	Горит постоянно	Мигает
	Время	Настройка времени
	Временная программа	Настройка временной программы

3.2 Режимы работы котла

Котёл может работать в следующих режимах:

- режим ожидания;
- режим «лето»;
- режим «зима»;
- часовая программа;
- недельная программа;
- режим «ЕСО».







При подключении котла к сети электропитания, он автоматически запускается том режиме работы, в котором находился в момент отключения от сети.

Для перевода котла в рабочее состояние необходимо нажать кнопку.

Для смены режима работы котла необходимо последовательными нажатиями кнопки , при этом на дисплее котла отобразится символ, соответствующий режиму работы.

3.2.1. Режим ожидания

В режиме ожидания команд котел не работает, но сохраняется возможность включения функции антизамерзания, (см. п. 3.3). На дисплее котла отображаются символы «OF» и текущее время или время с момента включения котла в сеть. Порядок настройки времени:

- 1) Нажмите и удерживайте кнопку  более 3 сек;
- 2) На дисплее появится надпись *SETTING*;
- 3) Значения часов начнет мигать;
- 4) Установите текущее значение часа нажатием кнопок  и ;
- 5) Нажатием кнопки  выберете настройку минут;
- 6) Значение минут начнет мигать;
- 7) Установите текущее значение минут нажатием кнопок  и ;
- 8) выход из настройки времени осуществляется нажатием кнопки  или автоматически через 5 сек.

3.2.2. Режим «лето»

В режиме «лето» котёл работает только на систему ГВС. Котел игнорирует сигналы комнатного термостата и датчика температуры контура отопления. При работе в данном режиме на дисплее отображаются мигающий символ текущего режима и текущая температура. Диапазон регулирования температуры горячей воды от +35 °С до +60 °С.

На дисплее котла отображается символ .

3.2.3 Режим «зима»

В режиме «зима» котел работает и на отопление, и на ГВС. При работе в данном режиме на дисплее отображаются символ текущего режима и текущая температура. Запрос на ГВС является приоритетным для запроса отопления.

На дисплее котла отображается символ .

ВНИМАНИЕ!



Возможность поддержания заданной температуры в режиме ГВС ограничена минимальной тепловой производительностью котла.









Поэтому при повышенной температуре воды на входе в контур ГВС (в летнее время) и малом её расходе, температура воды на выходе из контура ГВС может значительно превышать заданную.

3.2.4 Часовая программа

Часовая программа работы котла позволяет задать порядок включения/выключения отопления в зависимости от текущего времени суток. На часовой шкале после настройки данной программы будут высвечены только часы, в которые котел будет работать в режиме отопления. Также отображается текущее время работы котла, текущее состояние котла и давление в системе отопления.

На дисплее котла отображается символ .

Порядок настройки часовой программы:













- 1) Нажмите и удерживайте кнопку  более 3 сек;
- 2) На дисплее появится надпись **SETTING**;
- 3) Последовательными нажатиями кнопки  выберете настройку часовой программы (символ  будет мигать);
- 4) Нажатием кнопок  и  выберете необходимый для изменения период работы/отключения котла;
- 5) нажатием кнопки  выберете режим работы отопления в выбранный период времени. (ON – котел включен, OFF – котел выключен);
- 6) нажатием кнопок  и  выберете следующий период работы котла;
- 7) повторите действия, указанные в пунктах 4 - 5 для настройки всей часовой программы (работы котла в течении суток);
- 8) выход из настройки осуществляется нажатием кнопки  или автоматически через 5 сек.

3.2.5 Недельная программа

Недельная программа работы котла позволяет задать порядок включения/выключения отопления в зависимости от текущего часа и дня недели. На часовой шкале после настройки данной программы будут высвечены только часы, в которые котел будет работать в режиме отопления. Также отображается текущее время работы котла, текущий день недели, текущее состояние котла и давление в системе отопления.

На дисплее котла отображается символ  и число, соответствующее порядковому номеру дня недели.

Порядок настройки недельной программы:





- 1) Нажмите и удерживайте кнопку  более 3 сек;
- 2) На дисплее появится надпись **SETTING**;
- 3) Последовательными нажатиями кнопки  выберете настройку недельной программы (символ  и выбранный порядковый номер дня недели будет мигать);
- 4) Нажатием кнопок  и  выберете необходимый для изменения порядковый день работы котла;
- 5) Нажмите кнопку .
- 6) Нажатием кнопок  и  выберете необходимый для изменения период работы/отключения котла
- 7) нажатием кнопки  выберете режим работы отопления в выбранный период времени. (ON – котел включен, OFF – котел выключен);
- 8) нажатием кнопок  и  выберете следующий период работы котла;
- 9) повторите действия, указанные в пунктах 4-5 для настройки всей часовой программы для изменения работы в течении выбранного дня;
- 10) выход из настройки осуществляется нажатием кнопки  или автоматически через 5 сек.
- 11) Для настройки работы котла в остальные дни повторите пункты 1 – 9;





3.2.6 Режим «ECO»

Данный режим работы котла предназначен для экономии расхода газа путем управления работой котла.

На дисплее котла отображается символ .

Порядок настройки работы котла в режиме «ECO»:

- 1) Нажмите и удерживайте кнопку  более 3 сек;
- 2) На дисплее появится надпись **SETTING**;
- 3) Последовательными нажатиями кнопки  выберете настройку режима «ECO» (символ  будет мигать);
- 4) Нажатием кнопок  и  выберете необходимый для изменения период работы/отключения котла;

- 5) нажатием кнопки  выберете режим работы отопления в выбранный период времени. (ON – котел включен, OFF – котел выключен);
- 6) нажатием кнопок  и  выберете следующий период работы котла;
- 7) повторите действия, указанные в пунктах 4 - 5 для настройки работы котла в течении суток;
- выход из настройки осуществляется нажатием кнопки  или автоматически через 5 сек.

3.3 Дополнительные функции

Котёл наделен дополнительными функциями, которые можно использовать при определённых режимах работы. Эти функции обеспечивают дополнительную безопасность и простоту при эксплуатации и обслуживании котла.

3.3.1 Функция антизамерзания

Функция антизамерзания – это встроенная система защиты от замерзания котла. При понижении температуры теплоносителя в системе отопления ниже +8 °С включается насос и при повышении выше +12 °С выключается. Если температура опустится ниже +5 °С, горелка разжигается, котел начинает работать на минимальной мощности до тех пор, пока температура не достигнет +30 °С. Насос отключается спустя 3 минуты. Котел выходит из функции антизамерзания. Данный режим активируется автоматически, если выполнены следующие условия:

- котел подключен к электросети и к линии газоснабжения;
- котел не находится в заблокированном состоянии из-за неисправности;
- давление в системе отопления соответствует установленным параметрам.

3.3.2 «Теплые полы»

Для оптимального регулирования температуры теплоносителя и исключения его перегрева в системе отопления «теплые полы» в случае использования системы «теплые полы» необходимо изменить диапазон регулирования температуры теплоносителя в контуре отопления с 30 ÷ 80 °С (радиаторное отопление) на 30 ÷ 60 °С.

Для этого необходимо изменить значение параметра «HE» с 80 на 60 (см. п. 13.3, стр. 21)

4 ОБСЛУЖИВАНИЕ КОТЛА

Для обеспечения длительной и безотказной работы котла и сохранения его рабочих характеристик необходимо регулярно проводить осмотр, уход и техническое обслуживание котла.

Осмотр и уход выполняются владельцем котла.

! Техническое обслуживание котла проводится только специализированной сервисной организацией не реже одного раза в год. Рекомендуемое время проведения технического обслуживания – перед началом отопительного сезона.

Техническое обслуживание котла может потребоваться чаще, чем 1 раз в год в случае интенсивной работы котла в помещении, в воздухе которого содержится много пыли или при повышенной жесткости воды. Внеочередную чистку котла необходимо обязательно произвести и в том случае, если в помещении, где установлен котел, были проведены строительные или ремонтные работы и в котел попало много строительной пыли и мусора.

ВНИМАНИЕ!

Работы, связанные с техническим обслуживанием, не являются гарантийными обязательствами предприятия–изготовителя и производятся за счёт потребителя.

4.1 Осмотр

Перед каждым запуском котла, а также в случае работы котла в отопительный сезон, необходимо один раз в день:

- убедиться в отсутствии легковоспламеняемых предметов около котла и около дымоотвода;
- убедиться в отсутствии запаха газа в помещении. При обнаружении запаха газа в помещении перекрыть запорный кран на газопроводе и обратиться в службу газового хозяйства;
- убедиться в отсутствии протечек теплоносителя в системе отопления и воды в системе горячего водоснабжения, при обнаружении протечек обратиться в специализированную сервисную организацию;
- произвести внешний осмотр дымоотвода, на предмет повреждений. В случае обнаружения повреждений дымоотвода обратиться в специализированную сервисную организацию.

4.2 Уход за котлом

- регулярно, особенно перед началом отопительного сезона, очищать фильтры теплоносителя системы отопления и воды системы ГВС. Фильтр ГВС необходимо очищать и при уменьшении протока воды в линии ГВС;
- периодически удалять воздух из системы отопления (см. п. 10.2);
- дополнять до нужного давления теплоносителем систему отопления (см. п. 10.2);
- котел следует содержать в чистоте, для чего необходимо регулярно удалять пыль с верхней поверхности котла, а также протирать облицовку сначала влажной, а затем - сухой тряпкой. При значительном загрязнении сначала протирать облицовку мокрой тряпкой, смоченной нейтральным моющим средством, а затем - сухой тряпкой. Запрещается применять моющие средства усиленного действия и содержащие абразивные частицы, бензин или другие органические растворители для очистки корпуса и пластмассовых деталей.

ВНИМАНИЕ!

При использовании в качестве теплоносителя воды, не меняйте без необходимости воду в системе отопления, это позволит уменьшить образование накипи в теплообменнике.

При использовании в качестве теплоносителя воды, перед предстоящим длительным простоем котла в зимнее время необходимо слить воду из системы отопления во избежание ее замерзания.

ВНИМАНИЕ!

Все операции по уходу за котлом нужно выполнять только после его отключения от сети и остывания.



4.3 Операции, выполняемые при техническом обслуживании

При техническом обслуживании выполняются следующие работы:

- чистка горелки;
- чистка теплообменника от сажи и чистка (промывка) труб теплообменника от накипи (при необходимости);
- замена уплотнений в газовой и водяной системах (при необходимости);
- проверка герметичности газовой и водяной систем котла;
- смазка подвижных соединений (при необходимости); рекомендуется использовать густые смазки на основе силикона;
- проверка устройств безопасности, они должны работать без сбоев;
- проверка давления воздуха в баке расширительном (один раз в 3 года), давление должно составлять 1,0 бар;
- проверка на герметичность системы забора воздуха и отвода продуктов сгорания;
- проток воды в системе ГВС должен быть достаточным для включения режима ГВС;
- проверка системы отопления на предмет засорения.



ВНИМАНИЕ!

Операции по техническому обслуживанию, связанные с разборкой его газовых или водяных коммуникаций, необходимо выполнять только после полного отключения котла (должны быть закрыты краны на линиях теплоносителя, воды и газа перед котлом, котел должен быть отсоединен от электросети) и его остывания.

5 ПРАВИЛА ХРАНЕНИЯ И ТРАНСПОРТИРОВАНИЯ

- котел изготовлен в климатическом исполнении УХЛ 4.2 по ГОСТ 15150-69.
- транспортирование и хранение котла должно производиться в упаковке завода-изготовителя, предохраняющей от повреждений, попадания на котел пыли и влаги (согласно манипуляционным знакам на упаковке).
- котел должен храниться и транспортироваться в упаковке только в положении, указанном на манипуляционных знаках.
- котел должен храниться в закрытом помещении, гарантирующем защиту от атмосферных и других вредных воздействий при температуре воздуха от $-50\text{ }^{\circ}\text{C}$ до $+40\text{ }^{\circ}\text{C}$ и относительной влажности не более 98 %.
- при хранении котла более 12 месяцев необходимо выполнить консервацию по ГОСТ 9.014-78.
- отверстия входных и выходных патрубков должны быть закрыты заглушками или пробками.
- упаковка после ее использования по назначению подлежит утилизации.

6 ОБЩИЕ ТРЕБОВАНИЯ

Монтаж, техобслуживание и первый пуск газовых установок бытового назначения должны производиться согласно действующим нормам и правилам, а именно:

- СНиП II-35-76 «Котельные установки»;
- СП 62.13330.2011 «Газораспределительные системы. Актуализированная редакция СНиП 42-01-2002»;
- СП 41-108-2004 «Поквартирное теплоснабжение жилых зданий с теплогенераторами на газовом топливе»;
- СНиП 41-01-2003 «Отопление, вентиляция и кондиционирование»;
- СП 7.13130.2009 «Отопление, вентиляция и кондиционирование. Противопожарные требования»;
- ПУЭ «Правила устройства электроустановок»;
- Правила противопожарного режима в Российской Федерации, утвержденные постановлением Правительства Российской Федерации от 25.04.2012 г. №390.

Также необходимо обратить внимание на следующие моменты:

- Котел может использоваться с любым типом теплообменников (конвективными плитами, радиаторами и конвекторами), система питания которых может быть, как двухтрубной, так и однетрубной;
- Детей необходимо оберегать от контакта с элементами упаковки (пластиковые пакеты, полистирол и т.д.), т.к. они представляют собой потенциальный источник опасности.

Первый пуск котла и гарантийные обязательства выполняются специализированной сервисной организацией.

7 ОПЕРАЦИИ ПЕРЕД МОНТАЖОМ

ВНИМАНИЕ!



Монтаж, ввод в эксплуатацию и техобслуживание котлов должны производиться только специализированной сервисной организацией. Монтаж котла должен быть выполнен по проекту, соответствующему требованиям Федеральных и локальных нормативных актов, регламентирующих установку газоиспользующего оборудования.

Котел предназначен для нагрева теплоносителя до температуры ниже точки кипения при атмосферном давлении.

Котел следует подключить к системе отопления, а также к сети водоснабжения для получения горячей воды на хозяйственные нужды (далее – ГВС), а после этого к газовой магистрали. Системы отопления и водоснабжения должны быть совместимы с эксплуатационными характеристиками и мощностью котла.

Технические характеристики котла приведены в разделе 2 на стр. 4 данного Руководства.

Перед подключением котла, необходимо осуществить следующее:

- проверить соответствие вида газа и давления, указанные в разделах 18 и 19 на стр. 27 данного Руководства и в табличке на котле, используемому виду и давлению газа в месте установки котла. При несоответствии необходимо произвести перевод котла на используемый вид газа и давление в соответствии с разделом 12 на стр. 18;
- убедиться в правильности монтажа и герметичности дымоотвода;
- для обеспечения правильной работы котла и сохранения гарантии, необходимо соблюдать требования данного руководства.

7.1 Система ГВС

Если жесткость воды превышает 200 мг карбоната кальция на литр воды, необходимо установить дозатор полифосфатов или другое устройство умягчения воды.

7.2 Система отопления

Котел подключается к системе отопления и горячего водоснабжения (ГВС) с учетом его характеристик и тепловой мощности.

Требования к химическому составу теплоносителя указаны в п. 10.1 на стр. 16 данного Руководства.

Наличие ржавчины, грязи и других отложений в отопительной системе приводит к нарушению в работе котла и ухудшению его характеристик (перегреву, шуму в теплообменнике, снижению теплопроизводительности). В связи с этим необходимо перед монтажом котла промыть систему отопления.

Для этого нельзя использовать кислые и щелочные средства или средства, разъедающие металлические, пластмассовые и резиновые части котла.

Применять приобретенное средство для чистки системы отопления следует согласно приложенной к нему инструкции.

7.2.1 Новая система отопления

Новую систему отопления перед подключением к котлу следует очистить от стружки, сварочного грата, смазки и прочих нежелательных материалов, которые могли попасть в неё при монтаже, используя предназначенные для этого средства.

7.2.2 Существующая система отопления

Существующую систему отопления перед подключением к котлу следует очистить от накопившейся грязи, ржавчины и отложений накипи, используя предназначенные для этого средства.

7.3 Подбор дополнительного расширительного бака

Встроенный в котел расширительный бак мембранного типа рассчитан на подключение котла к системе отопления емкостью не более 70 литров. При подключении котла к отопительной системе с большим объемом теплоносителя необходимо установить дополнительный мембранный расширительный бак.

8 МОНТАЖ КОТЛА

8.1 Крепление котла на стене

- Котел необходимо устанавливать на кухнях, в коридорах или других нежилых отапливаемых помещениях в соответствии с проектом газификации, сводами правил СП 62.13330.2011, СП 41–108–2004, СНиП 41–01–2003, СП 7.13130.2009 и Правилами противопожарного режима в Российской Федерации, утвержденными постановлением Правительства Российской Федерации от 25.04.2012 г. №390;
- в соответствии с СП 41–108–2004 (п. 4.2) установку котла следует предусматривать:
 - на стенах из негорючих (НГ) или слабогорючих (Г1) материалов;
 - на стенах, покрытых негорючими (РГ) или слабогорючими (Г1) материалами (например, кровельной сталью по листу теплоизоляционного слоя из негорючих материалов толщиной не менее 5 мм). Указанное покрытие стены должно выступать за габариты корпуса котла не менее чем на 10 см;
- размещение котла над газовой плитой или кухонной мойкой не допускается;
- перед фронтом котла должна быть зона обслуживания не менее 1 метра;
- выберите место установки котла с учетом того, что для удобства обслуживания необходимо свободное пространство не менее 150 мм по боковым сторонам и не менее 200 мм снизу котла. Габаритные размеры котла приведены на рисунке 1 данного Руководства;
- разметьте точки крепления котла и просверлите отверстия \varnothing 10 мм. Для разметки отверстий в стене рекомендуется использовать монтажный шаблон, входящий в комплект поставки котла. Установите в отверстия дюбеля и вкрутите крючки (дюбеля и крючки в комплекте поставки);
- навесьте котел монтажными отверстиями.

8.2 Подключение котла к системе отопления и ГВС

- Подключение котла к контуру отопления и к системе горячего водоснабжения необходимо производить трубами или гибкими шлангами, предназначенными для систем отопления, с внутренним диаметром не менее 20 мм для подсоединения к контуру отопления и не менее 15 мм для подсоединения к системе водоснабжения. Шланги должны быть стойкими к подводимым воде и теплоносителю при заданных параметрах давления и температуры. Длина шлангов должна быть не более 2,5 м. Шланги следует устанавливать в соответствии с инструкцией производителя шлангов;
- настоятельно рекомендуем установить на входе в систему отопления и выходе из неё два запорных крана G3/4" (в комплект поставки не входят) для выполнения операций техобслуживания без слива теплоносителя из всей системы отопления;
- во избежание загрязнения контура отопления котла на обратной линии системы отопления (перед котлом) необходимо установить сетчатый фильтр («грязевик») и отстойную ёмкость;
- на линии ГВС перед фильтром необходимо установить запорный кран G1/2" (в комплект поставки не входит);
- удалите заглушки с присоединительных труб;
- подключите котел к системам отопления и водоснабжения. Проверьте герметичность соединений.



ВНИМАНИЕ!

Трубопроводы контура отопления должны проходить через внутренние отапливаемые помещения, в противном случае при использовании воды в качестве теплоносителя возможно замерзание воды в контуре отопления при минусовой температуре окружающего воздуха.



ВНИМАНИЕ!

Условия эксплуатации труб для контура отопления должны соответствовать температурному режиму от 30 °С до 85 °С.

8.3 Подсоединение котла к газовой сети

В соответствии с СП 62.13330.2011 (п. 7) подводку газовой линии к котлу следует производить металлическими трубами (стальными и медными) и теплостойкими многослойными полимерными трубами, включающими в себя в том числе один металлический слой (металлополимерными). Многослойные металлополимерные трубы допускается использовать для внутренних газопроводов при снабжении природным газом жилых многоквартирных домов высотой не более трех этажей при условии подтверждения их пригодности для применения в строительстве. Допускается присоединение котла к газопроводу гибким рукавом (шлангом), стойким к транспортируемому газу при заданных давлении и температуре. Внутренний диаметр труб и шлангов должен быть не менее 15 мм. В соответствии с п. 5 СП 41–108–2004 длину гибких подводок следует принимать не более 1,5 м. Шланги следует устанавливать в соответствии с инструкцией производителя шлангов.

Для подключения котла к газовой сети:

- удалите заглушки с присоединительных труб;
- установите на газопроводе перед котлом газовый фильтр и запорный кран;
- газовый кран должен быть легкодоступен;
- подключите котел к газопроводу. Проверьте отсутствие утечек газа. Контроль герметичности производится путем обмыливания мест соединений или другими безопасными методами. Появление пузырьков означает утечку газа. Утечка газа не допускается;
- допускаются торцевые уплотнения.
- при подключении токопроводящими трубами или шлангами необходимо установить диэлектрическую вставку.

8.4 Подключение котла к баллону со сжиженным газом

Перед подключением котла к баллону со сжиженным газом убедитесь в том, что Ваш котел настроен на работу с данным видом газа. В противном случае необходимо произвести перевод котла на сжиженный газ в соответствии с разделом 12 на стр. 18.

Баллон со сжиженным газом должен обязательно быть оборудован редуктором с давлением стабилизации паровой фазы 2,9 кПа и производительностью паровой фазы не менее 1 м³/ч.



ВНИМАНИЕ!

Использование редукторов с давлением стабилизации, отличающемся от 2,9 кПа запрещается.

- Длина шланга для подключения котла должна быть не более 1,5 м, внутренний диаметр - не менее 12 мм. Шланг для подвода газа должен быть стойким к подводимому газу при заданном давлении и температуре. Шланги следует устанавливать в соответствии с инструкцией производителя шлангов.
- Перед входом в котел должен быть установлен запорный газовый кран, доступ к которому осуществляется легко.
- После окончания монтажа необходимо проверить места соединений и всю длину соединительного шланга на предмет утечки газа (см. п. 8.3).

Во избежание несчастных случаев **ЗАПРЕЩАЕТСЯ:**

- хранить газовые баллоны и прокладывать шланги под прямыми солнечными лучами, вблизи от источников тепла (печь, плита, радиаторы отопления, другие нагревательные приборы);
- нагревать баллоны с помощью пламени или нагревательных приборов;
- использовать поврежденные газовые баллоны.
- Рекомендуется хранить газовые баллоны в специальном металлическом шкафу, чтобы ограничить доступ к ним детей и посторонних лиц. Размещение газобаллонных установок внутри здания не допускается.

8.5 Подсоединение котла к электросети

Котел соответствует I классу защиты от поражения электрическим током. Необходимо убедиться в наличии однофазной сети переменного тока номинальным напряжением 220 В частотой 50 Гц с заземляющим контактом. Заземление котла выполнять через провод заземления сетевого шнура с обеспечением всех требований к заземлению в соответствии с ГОСТ 27570.0–87. Запрещается использовать для заземления трубопроводы теплоносителя, воды и газа, а также батареи отопления. Схема электрических соединений котла показана в Приложении II на стр. 30.



Рекомендуется выполнить подключение котла к электросети через стабилизатор напряжения для обеспечения устойчивой и бесперебойной работы, а также предотвращения выхода котла из строя в результате скачков напряжения в сети. Заземление обязательно.

ВНИМАНИЕ!



Стационарная проводка, к которой присоединяется котел, должна иметь выключатель, обеспечивающий полное отсоединение от сети питания.

ВНИМАНИЕ!

При повреждении шнура питания, во избежание опасности, его замену должна производить специализированная сервисная организация.

ВНИМАНИЕ!



Изготовитель не несет ответственности за неполадки, вызванные несоблюдением выше перечисленных требований. Любые действия, не соответствующие вышеприведенным в руководстве по установке, не только могут вывести котел из строя, но и создать опасность для жизни.

9 МОНТАЖ ДЫМООТВОДА



ВНИМАНИЕ!

Категорически **ЗАПРЕЩЕНО** включать котел в работу без установленной дымоотводящей трубы во избежание отравления продуктами сгорания.

Котел имеет канал забора воздуха для горения и канал отвода продуктов сгорания, что позволяет не использовать воздух из помещения. Используя различные комплектующие, вы можете присоединить коаксиальную трубу (см. п. 9.1) или две отдельные трубы (см. п. 9.2) к верхней части настенного котла с последующим выводом их из помещения.

При этом трубы должны удовлетворять следующим требованиям:

- труба должна быть изготовлена из негорючего материала, стойкого к механическим деформациям, неподверженного коррозии, и полностью герметична. Она также должна быть защищена от перегрева, от возгорания и от замерзания;
- соединения дымоотводящей трубы должны быть изготовлены из термостойкого и неподверженного коррозии материала;
- дымоотводящая труба должна устанавливаться в доступном для обслуживания месте, чтобы, в случае повреждения трубы, не было препятствий для устранения утечки дыма.

После монтажа дымоотвода, необходимо осуществить следующее:

- убедиться в отсутствии в дымоходе сужений, а также в том, что к нему не присоединены выпускные трубы других котлов. Это допускается только в случае проектирования дымохода для нескольких потребителей и изготовлен согласно действующим правилам и нормам;
- если котел должен быть присоединен к существующему дымоходу, необходимо удостовериться в чистоте последнего, так как отделение шлаков от стен дымохода во время работы котла может препятствовать свободному выпуску отходящих газов.
- для приобретения необходимых частей и деталей дымоотвода свяжитесь с торгующей организацией, осуществляющей реализацию аксессуаров к котлам «BaltGaz» в Вашем регионе.



ВНИМАНИЕ!

Не допускается использование вентиляционных каналов для удаления продуктов сгорания.

9.1 Монтаж коаксиального дымоотвода

Схема присоединения коаксиального дымохода $\varnothing 100 / \varnothing 60$ (мм) к котлу, установки диафрагмы и максимально допустимая длина трубы представлена на рисунке 3. При использовании коаксиальных труб необходимо дополнительно учитывать следующее:

- уклон горизонтального участка дымоотводящей трубы должен составлять 3° в сторону улицы или конденсатосборника;
- каждый отвод 90° равноценен 1 м трубы, каждое колено 45° – 0,5 м трубы;
- в местах поворотов трубы используйте отводы. Количество поворотов на 90° не должно превышать трех, включая отвод на выходе из котла.

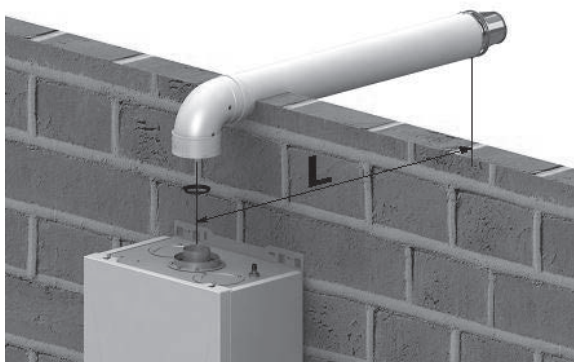

Модель котла	Длина, L, м	Диафрагма на дымоходе, мм	Максимально допустимая длина трубы, м
Baltgaz Turbo E 24	0 ÷ 1	$\varnothing 45$	3
	1 ÷ 2	$\varnothing 47$	
	2 ÷ 3	Не требуется	

Рис. 3 Схема присоединения коаксиального дымохода $\varnothing 100 / \varnothing 60$ (мм) к котлу и установка диафрагмы

9.2 Монтаж отдельных труб дымоотвода

Схемы присоединения отдельного дымохода $\varnothing 80$ мм к котлу и установки диафрагмы представлены на рисунке 4. При использовании отдельных труб необходимо дополнительно учитывать следующее:

- суммарная максимальная длина труб не должна превышать 20 м. Каждый отвод 90° равноценен 1 м трубы, каждое колено 45° – 0,5 м трубы;
- в случае возможного образования в дымоотводящей трубе конденсата, перед котлом необходимо устанавливать конденсатосборник;
- уклон горизонтальных участков дымоотводящей трубы должен составлять не менее 3° в сторону конденсатосборника (при его наличии).

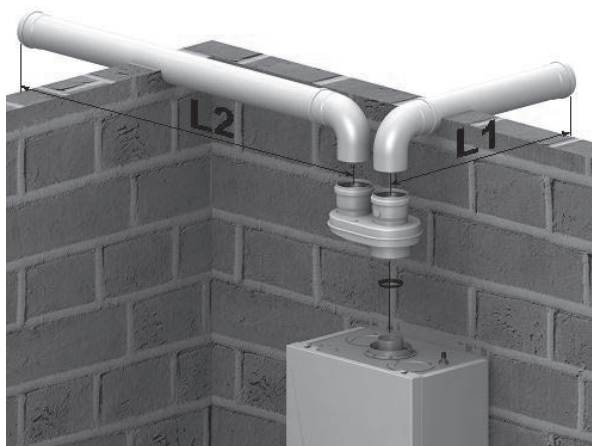

Модель котла	Длина (L1+L2), м	Диафрагма на дымоходе, мм	Максимально допустимая длина трубы, м
Baltgaz Turbo E 24	0 ÷ 4	$\varnothing 45$	20
	4 ÷ 10	$\varnothing 47$	
	10 ÷ 20	Не требуется	

Рис. 4 Схемы присоединения отдельного дымохода $\varnothing 80$ мм к котлу и установка диафрагмы

10 ВВОД КОТЛА В ЭКСПЛУАТАЦИЮ (ПЕРВЫЙ ПУСК)

10.1 Требования к качеству теплоносителя

10.1.1 Требования к качеству воды

В качестве теплоносителя в системе отопления необходимо использовать воду. Допускается использование в качестве теплоносителя антифриза. Качество используемой в системе отопления воды должно соответствовать параметрам, указанным в таблице 6.

Водородный показатель pH	6-8
Жесткость общая, мг-экв/л, не более	4
Содержание железа, мг/л, не более	0,3

Если жесткость исходной воды превышает 4 мг-экв/л, необходимо установить на входе воды в котел полифосфатный дозатор, который обрабатывает поступающую в котел воду, защищая теплообменное оборудование котла от отложения солей жесткости. Полифосфатный дозатор не входит в стандартную комплектацию котла и приобретается отдельно.

Если жесткость исходной воды превышает 9 мг-экв/л, следует использовать более мощные установки для смягчения воды.

10.1.2 Условия использования антифриза

- ! Допускается использовать в качестве теплоносителя в системе отопления антифриз только на основе пропиленгликоля (далее – антифриз).
- ЗАПРЕЩАЕТСЯ использование других низкотемпературных жидкостей!

Необходимо использовать антифриз с температурой замерзания не ниже минус 20 °С. Для получения теплоносителя с требуемой температурой замерзания необходимо строго соблюдать рекомендации производителя антифриза.

При использовании антифриза в качестве теплоносителя система отопления должна быть выполнена по проекту с учётом следующих требований:

- проект системы отопления должен быть адаптирован для использования антифриза в качестве теплоносителя.
- уплотнительные материалы соединений системы отопления должны быть пригодны для работы в среде антифриза;
- недопустимо использование в системе отопления оцинкованных труб;
- необходимо использовать радиаторы и циркуляционные насосы повышенной мощности, так как теплопроизводительность котла при использовании антифриза снижается (примерно на 10%);
- в системе отопления должна быть предусмотрена возможность подпитки антифризом в случае его утечки.

Использовать антифриз необходимо не более его срока службы в соответствии с рекомендациями производителя.

В разделе 20 (стр. 27) данного Руководства техническим специалистом сервисной организации, выполнившим установку котла, должна быть сделана отметка об использовании антифриза в качестве теплоносителя с указанием его марки.

10.2 Заполнение контура отопления и предпусковые проверки

Если котёл при транспортировке и хранении находился при отрицательной температуре, то необходимо выдержать его при комнатной температуре не менее 3 часов перед первым пуском.

Требования к теплоносителю системы отопления приведены в п. 10.1.2 на стр. 16.

Для заполнения водой контура отопления:

- освободите клапан отвода воздуха (расположен на насосе), отвернув его колпачок на 1,5 - 2 оборота;
- откройте последовательно кран подачи холодной воды на линии ГВС перед котлом, кран подпитки контура отопления и запорные краны на прямой и обратной линиях контура отопления (при их наличии);
- откройте кран подпитки котла по достижении величины давления в контуре отопления 1,5 бар.
- Котел оснащен цифровым манометром. Значение давления в контуре отопления отображается на дисплее котла при включении котла в электрическую сеть. Давление воды в контуре отопления должно быть таким, чтобы стрелка манометра находилась в секторе зеленого цвета.
- При давлении ниже 1 бар включать котел в работу запрещается;
- включите котел (нажать кнопку ) в режиме отопления, не открывая газовый кран, чтобы насос полностью удалил воздух из системы отопления. При этом давление может упасть ниже 1 бар и котел выдаст ошибку «E4» (недостаточное давление теплоносителя в контуре отопления). Для сброса ошибки необходимо нажать перезапустить котел.

Повторяйте действия согласно пунктам 1 – 4 до тех пор, пока давление в контуре не стабилизируется на уровне 1,5 бар, что будет свидетельствовать о полном удалении воздуха. Рекомендуется установка дополнительных клапанов отвода воздуха в верхних точках системы отопления для более быстрого и полного удаления воздуха.

Перед пробным розжигом котла необходимо проверить следующее:

- установка котла произведена в соответствии с требованиями, изложенными в разделе 8 на стр. 13 настоящего Руководства;
- давление теплоносителя в системе отопления составляет 1 - 2 бар (рекомендуемое давление – 1,5 бар).
- При давлении свыше 2 бар открыть клапан дренажный (21), см. п. 13.1 на стр. 19, понизив давление до 1,5 бар. При давлении ниже 1 бар – открыть кран подпитки контура отопления (16) и закрыть кран при достижении давления от 1 до 1,5 бар;
- трубы забора воздуха и дымоотвода установлены и соответствуют требованиям разделе 9 на стр. 14;
- напряжение и частота электросети соответствуют значениям, указанным в таблице 1 (см. п. 2.2 на стр. 4);
- вид потребляемого газа (должен соответствовать виду газа, указанному в данном Руководстве на котел и табличке на нем);

- отсутствие утечки газа;
- открыт ли клапан отвода воздуха на циркуляционном насосе;
- открыты ли запорные краны на прямой и обратной линиях контура отопления;
- не заблокирован ли насос. Для этого при помощи отвёртки открутите заглушку насоса и поворачивайте его вал несколько раз в разные стороны (см. рисунок 5). Затем плотно закрутите заглушку. При выполнении данной операции возможны протечки теплоносителя из насоса, после установки заглушки необходимо удалить остатки теплоносителя с компонентов котла (протереть);
- подключение котла к электрической розетке однофазной сети переменного тока номинальным напряжением 220 В, частотой 50 Гц, с заземляющим контактом;
- герметичность системы отопления.



Рис. 5 Проверка циркуляционного насоса

! После удаления воздуха из системы отопления необходимо закрыть клапан отвода воздуха на насосе, закрутив колпачок.

ВНИМАНИЕ!

Если в системе отопления в качестве теплоносителя используется антифриз, то необходимо проведение специальных мероприятий по заполнению котла и системы отопления, а также периодический контроль плотности антифриза. Заполнение и подпитку системы отопления в данном случае должен осуществлять технический специалист сервисной организации с использованием специального оборудования.

10.3 Подключение комнатного термостата (опция)

Для более эффективной работы котел имеет возможность подключения комнатного термостата, который устанавливается в отапливаемом помещении. Для установки термостата необходимо из клеммной колодки, которая подсоединена к разъему CN13 с помощью проводов (см. Приложение II, стр. 30), удалить перемычку и подключить соединительные провода комнатного термостата (полярность подключения проводов термостата значения не имеет). Перемычку необходимо передать на хранение владельцу котла.

Комнатный термостат в стандартную поставку не входит и приобретается по желанию пользователя отдельно. Кабель для подключения комнатного термостата к котлу в комплект поставки термостата не входит. Основные требования при выборе кабеля: максимальная длина кабеля составляет 30 метров, он должен состоять из двух проводов (гибкий медный многожильный провод с площадью сечения от 0,5 до 1,5 мм²).

10.4 Выключение котла

Выключать котел необходимо перед производством ремонтных работ или при сервисном обслуживании. Рекомендуется отключать котел в следующей последовательности:

- 1) перевести котел в режим ожидания, нажав кнопку ;
- 2) отсоединить вилку кабеля питания от розетки электросети;
- 3) закрыть запорные краны газа, теплоносителя и воды ГВС.

10.5 Слив теплоносителя из контура отопления котла

При демонтаже элементов контура отопления необходимо слить теплоноситель из котла. Для этого необходимо открутить клапан дренажный.

При использовании в качестве теплоносителя воды, длительном простое котла в зимнее время или возникновении опасности замерзания трубопроводов необходимо слить теплоноситель из котла и системы отопления.

11 РЕГУЛИРОВКА МОЩНОСТИ КОТЛА

Регулировка мощности котла производится настройкой регулятора подачи газа.

ВНИМАНИЕ!

Настройку регулятора подачи газа производить только немагнитной отверткой.

ВНИМАНИЕ!

Настройку регулятора подачи газа или перевод котла с одного вида газа на другой должны производить только специализированные сервисные организации.

11.1 Подготовка к работе

- выключить котел (см. п. 10.5, стр. 17), снять переднюю панель и откинуть панель управления;
- снять пластмассовый колпачок с регулировочных винтов В и Г (см. рисунок 6).





Рис. 6 Регулятор подачи газа

11.2 Проверка давления газа на входе в регулятор

- отвернуть заглушку на 1-2 оборота из контрольной точки Б и подсоединить манометр;
- включить котел и перевести его в режим «зима», запрос отопление;
- установить номинальную мощность изменением температуры теплоносителя в контуре отопления;
- выдержать котел 5 секунд в этом режиме;
- проверить давление газа в контрольной точке Б. Оно должно составлять 1,3 - 2,0 кПа (132 - 204 мм вод. ст.) для природного газа. В противном случае необходимо выключить котел и обратиться в аварийную службу газового хозяйства по телефону 04 или заменить баллон (для сжиженного газа);
- перевести котел в режим ожидания, нажав кнопку ;
- отсоединить манометр и завернуть заглушку в контрольной точке Б до упора.

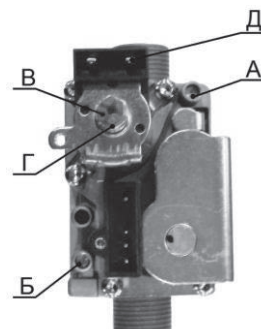
11.3 Регулировка номинального давления газа

- отвернуть заглушку на 1-2 оборота из контрольной точки А и подсоединить к ней манометр;
- включить котел и перевести его в режим «зима», запрос отопление;
- установить номинальную мощность изменением температуры теплоносителя в контуре отопления;
- выдержать котел 5 секунд в этом режиме;
- проверить давление газа в контрольной точке А. Оно должно соответствовать 1,22 кПа (124 мм вод. ст.) для природного газа.
В противном случае отрегулировать давление вращением регулировочного винта Г, одновременно удерживая от проворачивания внутренний винт В.
- перевести котел в режим ожидания, нажав кнопку .

11.4 Регулировка минимальной мощности

- установить минимальную мощность, сняв одну клемму Д с катушки регулятора подачи газа;
- проверить давление газа в контрольной точке А. Оно должно быть 0,22 кПа (22 мм вод. ст.) для природного газа. В противном случае следует отрегулировать давление вращением регулировочного винта В, одновременно удерживая от проворачивания наружный винт Г.

11.5 Окончание работы

- выключить котел;
- отсоединить манометр и завернуть заглушку в контрольной точке А до упора;
- установить пластмассовый колпачок на регулировочные винты В и Г;
- включить котел и перевести его в режим отопления;
- проверить отсутствие утечек газа в контрольных точках А и Б (см. п. 11.1);
- перевести котел в режим ожидания, нажав кнопку ;
- установить панель переднюю и закрепить её с помощью двух винтов;

12 ПЕРЕВОД КОТЛА НА ДРУГОЙ ВИД ГАЗА

Вид газа, на который настроен котел, указан в табличке на корпусе котла и в данном Руководстве (см. раздел 18). Для перевода котла на другой вид газа необходимо:

- выключить котел;
- снять с котла переднюю панель (для этого необходимо отвернуть 2 винта крепления панели к нижней панели);
- снять переднюю панель, потянув ее вверх и на себя;
- снять кабели электропитания с электродов розжига и ионизации;
- снять блок секций и экран горелки (для этого необходимо отвернуть четыре винта крепления к кронштейну коллектора);
- заменить сопла в коллекторе горелки на сопла с диаметром отверстия:
 - 0,85 мм для сжиженного газа;
 - 1,35 мм для природного газа;
- произвести регулировку мощности котла (см. раздел 11);
- произвести сборку элементов котла в обратной последовательности;
- внести изменения на этикетке котла и в раздел 19 на стр. 27 данного Руководства по эксплуатации.

13 ФУНКЦИОНАЛЬНАЯ СХЕМА И УПРАВЛЕНИЕ РАБОТОЙ КОТЛА

13.1 Функциональная схема котла

Функциональная схема котла приведена на рисунке 7.



Рис. 7 Функциональная схема котла

13.2 Основные компоненты котла

Устройство	Назначение
Система управления	
Плата электронная	Управление работой котла и обеспечение безопасности при возникновении аварийных ситуаций
Электропроводка	Комплект проводов для соединения платы электронной с датчиками, устройствами и механизмами
Гидравлическая система	
Теплообменник	Передача тепла, образующегося при сжигании газа, теплоносителю
Теплообменник вторичный	Передача тепла от теплоносителя системы отопления к воде системы ГВС
Насос	Устройство для создания принудительной циркуляции воды
Клапан отвода воздуха	Автоматическое удаление воздуха из системы отопления
Бак расширительный	Компенсация расширения воды в контуре отопления в результате нагрева
Клапан трёхходовой с электродвигателем	Переключение потока теплоносителя из первичного теплообменника между системами отопления и ГВС
Газовая система	
Блок горелочный (горелка)	Смешение воздуха с газом и обеспечение равномерного горения газозвушной смеси в камере сгорания
Трансформатор розжига, встроенный в плату электронную	Формирование искры на свече розжига
Свеча	Создание искры для розжига газозвушной смеси на горелке
Дымоотводящая система	
Вентилятор	Принудительный отвод продуктов сгорания
Устройства регулирования	
по газу	
Регулятор подачи газа	Регулирование подачи газа на блок горелочный
по воде	
Датчик температуры контура отопления	Измерение температуры теплоносителя. Сигнал от датчика используется для поддержания заданной температуры теплоносителя в контуре отопления.
Датчик температуры контура ГВС	Измерение температуры воды в контуре ГВС. Сигнал от датчика используется для поддержания заданной температуры в контуре ГВС.
Датчик протока контура ГВС	Определение протока воды в контуре ГВС. Сигнал от датчика используется для перевода котла в режим ГВС при открытии водоразборного крана горячей воды.
Устройства безопасности	
по управлению	
Предохранитель	Защита электронной платы и электрических цепей от перегрузки в электросети и короткого замыкания
по воде	
Датчик давления	Контроль минимального давления теплоносителя и отсутствия воздуха в системе отопления
Термореле	Защита от перегрева первичного теплообменника
Клапан байпаса	Защита первичного теплообменника от перегрева при увеличении сопротивления в системе отопления
Клапан предохранительный	Сброс теплоносителя из системы отопления при давлении выше 3 бар
Клапан отвода воздуха	Автоматическое удаление воздуха из системы отопления
Клапан обратный	Защита от попадания теплоносителя в систему ГВС
по газу	
Регулятор подачи газа	Розжиг при пониженном давлении во избежание "хлопка". Блокировка подачи газа при возникновении опасной ситуации (перегрев теплоносителя, отсутствие тяги и пр.)
Свеча	Контроль пламени на горелке. Прекращение подачи газа на горелку при отсутствии пламени
по продуктам сгорания	
Прессостат воздушный	Контроль работы вентилятора. Остановка работы котла при отсутствии тяги или выходе вентилятора из строя



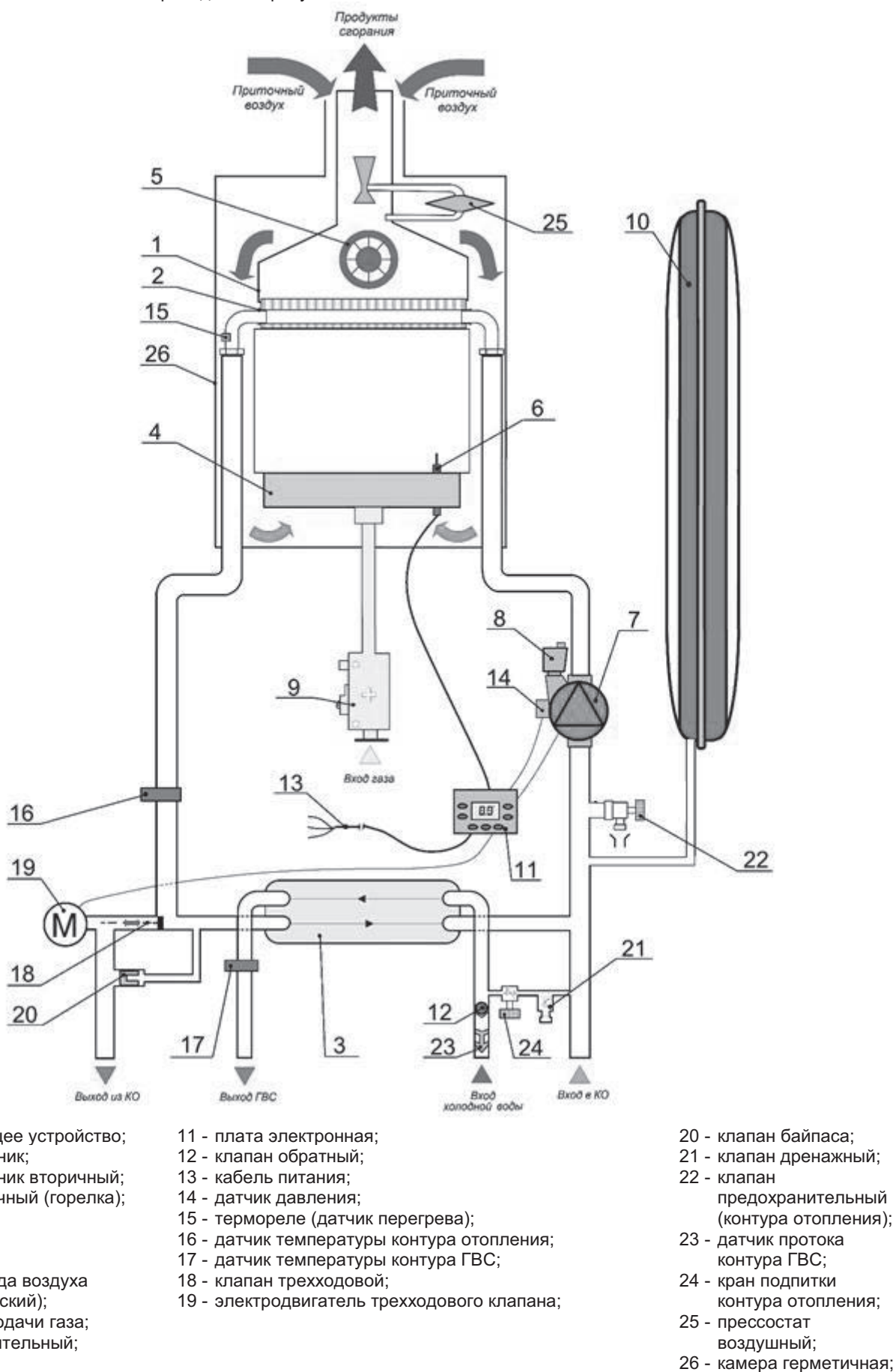





13.3 Функция программирования параметров

Перечень параметров, назначение и значения приведены в таблице 7.

Таблица 7

Параметр	Ед. измерения	Интервал значений	Значение по умолчанию	
PH	Максимальной ток модуляции	мА	80 - 270	165
PL	Минимальный ток модуляции	мА	20 - 80	20
PI	Ток розжига	мА	40 - 135	80
CH	Разность температур	°С	2 - 30	5
HE	Максимальная температура в контуре отопления	°С	60; 80	80
BI	Длительность подсветки дисплея	сек	10 - 90	30

Для использования функции программирования параметров необходимо:

- 1) включить котел, нажав на кнопку ;
- 2) нажать 4 раз в течении 3 секунд кнопку  для активации функции программирования параметров;
- 3) отпустить кнопку, когда на дисплее вместо значения часов отобразится мигающее обозначение первого параметра;
- 4) выбрать параметр, который необходимо изменить, нажимая кнопки  и ;
- 5) нажать кнопку , чтобы вывести на дисплей значение необходимого параметра;
- 6) изменить значение выбранного параметра можно нажатием кнопок  и .
- 7) нажать кнопку , чтобы вернуться к выбору параметров;
- 8) повторить цикл, начиная с пункта 6 для изменения всех необходимых параметров;
- 9) нажать кнопку  для выхода (или подождать 5 секунд для автоматического выхода) из режима программирования.



ВНИМАНИЕ!

Изменение значения параметров без крайней необходимости не допускается.

13.4 Логика работы котла

Запуск котла в режиме отопления происходит, если фактическая температура теплоносителя в системе отопления ниже заданной на значение установленного ниже заданного параметром CH но не ранее 180 секунд. Запуск котла в режиме ГВС происходит при наличии протока воды в линии ГВС. Переход из режима ГВС в режим отопления осуществляется через 60 секунд.

При включении котла происходят следующие предпусковые операции:

- 1) плата электронная проверяет наличие напряжения;
- 2) срабатывает датчик давления теплоносителя. На плату электронную подается сигнал о наличии теплоносителя в контуре отопления. Если контур отопления не заполнен, запуск котла прекращается;
- 3) плата электронная проверяет состояние термореле и исправность датчиков температуры контура отопления и ГВС. Неисправность любого из датчиков приводит к прекращению цикла запуска котла;
- 4) на дисплее панели управления отображается значение температуры теплоносителя в контуре отопления или в контуре ГВС (в зависимости от режима работы).



Если запуск котла прекращается из-за неисправности, то на дисплей выводится код ошибки (см. п. 14.1, стр. 23).

13.4.1 Работа котла в режиме отопления

- 1) плата электронная проверяет положение трехходового клапана;
- 2) если клапан трехходовой находится в положении, соответствующем ГВС, то плата подает напряжение на его электродвигатель. Электродвигатель перемещает клапан трехходовой в положение для отопления. В результате этого, теплоноситель из теплообменника первичного будет направляться в систему отопления;
- 3) плата электронная подает напряжение на насос (наличие напряжения на клеммах насоса можно проверить тестером). Насос начинает работать (звук работающего насоса прослушивается);
- 4) плата электронная опрашивает прессостат воздушный, его контакты должны быть разомкнуты. Если контакты замкнуты, запуск котла прекращается;
- 5) плата электронная подает напряжение на электродвигатель вентилятора. Вентилятор начинает работать (прослушивается). Поток воздуха создаёт разность давлений в прессостате воздушном. На плату электронную подается сигнал о наличии тяги. Если сигнал отсутствует, запуск котла прекращается;
- 6) выдерживается пауза для вентиляции камеры сгорания (необходима для удаления газа в случае предшествующего неудачного пуска);
- 7) трансформатор розжига, встроенный в плату электронную, выдаёт высокое напряжение на свечу в течение ~ 10 секунд (слышен звук разряда);
- 8) плата электронная выдаёт сигнал на открытие газового клапана в регуляторе подачи газа, и газ поступает в блок горелочный;

- 9) если розжиг произошёл (при снятой облицовке пламя можно видеть через смотровое окно), то свеча выдает сигнал на плату электронную об успешном розжиге. В случае отсутствия сигнала от свечи, плата электронная повторяет процедуру пуска котла с самого начала. Предпринимаются две или три последовательные попытки пуска (количество попыток зависит от модели платы). Если все попытки окончились неудачей, плата электронная прекращает розжиг;
- 10) плата электронная меняет напряжение на катушке модулятора регулятора подачи газа. Регулятор подачи газа увеличивает до максимальной мощности подачу газа на блок горелочный для максимально быстрого нагрева теплоносителя в системе отопления до заданной температуры;
- 11) плата электронная сравнивает сигнал датчика температуры контура отопления со значением, заданным



пользователем при помощи кнопок  и  (см. п. 3.1, стр. 6). При разности указанных температур более 1 °С плата электронная меняет напряжение на регуляторе подачи газа, чтобы изменить подачу газа на блок горелочный в соответствии с потребностью контура отопления.



В этом режиме ГВС имеет приоритет над отоплением. При отсутствии протока воды в линии ГВС котел работает в режиме отопления.

При наличии протока воды в линии ГВС срабатывает датчик протока ГВС. На плату электронную подается сигнал о наличии воды в контуре ГВС

13.4.2 Работа котла в режиме ГВС

- 1) подается сигнал с датчика протока ГВС о наличии протока воды в контуре ГВС;
- 2) плата электронная проверяет положение трёхходового клапана;
- 3) если клапан трехходовой находится в положении, соответствующем отоплению, то плата подаёт напряжение на его электродвигатель. Электродвигатель перемещает клапан трехходовой в положение, соответствующее ГВС. В результате этого теплоноситель из теплообменника первичного направляется в теплообменник вторичный, тем самым обеспечивается ГВС.
- 4) плата электронная опрашивает прессостат воздушный, его контакты должны быть разомкнуты. Если контакты замкнуты, запуск котла прекращается;
- 5) плата электронная подает напряжение на электродвигатель вентилятора. Вентилятор начинает работать (прослушивается). Поток воздуха создаёт разность давлений в прессостате воздушном. На плату электронную подается сигнал о наличии тяги. Если сигнал отсутствует, запуск котла прекращается;
- 6) выдерживается пауза для вентиляции камеры сгорания (необходима для удаления газа в случае предшествующего неудачного пуска);
- 7) трансформатор розжига, встроенный в плату электронную, выдаёт высокое напряжение на свечу розжига в течение ~ 10 секунд (слышен звук разряда);
- 8) плата электронная выдаёт сигнал на открытие газового клапана в регуляторе подачи газа, и газ поступает в блок горелочный;
- 9) если розжиг произошёл (при снятой облицовке пламя можно видеть через смотровое окно), то свеча ионизации выдает сигнал на плату электронную об успешном розжиге. В случае отсутствия сигнала от свечи ионизации, плата электронная повторяет процедуру пуска котла с самого начала. Предпринимаются две или три последовательные попытки пуска (количество попыток зависит от модели платы). Если все попытки окончились неудачей, плата электронная прекращает розжиг;
- 10) плата электронная меняет напряжение на катушке модулятора регулятора подачи газа. Регулятор подачи газа увеличивает подачу газа на блок горелочный до максимальной мощности для максимально быстрого нагрева воды в системе ГВС;
- 11) плата электронная сравнивает сигнал датчика температуры контура ГВС со значением, заданным пользователем



при помощи кнопок  и  (см. п. 3.1, стр. 6). При разности указанных температур более 1 °С плата электронная меняет напряжение на регуляторе подачи газа, чтобы изменить подачу газа на блок горелочный в соответствии с потребностью контура ГВС.

14 ПОИСК И УСТРАНЕНИЕ НЕИСПРАВНОСТЕЙ

14.1 Коды ошибок

Остановка работы котла, вызванная отказом или неправильной работой какой-либо из его систем, сопровождается миганием на дисплее панели управления котла (см. п. 3.1, стр. 6) соответствующего кода ошибки и символа ✖, что облегчает обнаружение неисправности.

Коды ошибок, возможные причины и методы устранения неисправностей представлены в таблице 8.

Таблица 8

Код	Неисправность	Причина неисправности	Методы устранения неисправности
E1	Неполадки, связанные с неудачным розжигом. Котел не работает	Нарушения подачи газа	Открыть запорный кран на газопроводе Проверить давление в баллоне (сжиженный газ) Обратиться в газовую службу
		Неисправна свеча	Заменить свечу
		Нарушена электрическая цепь свечи	Проверить электрическую цепь и контакты
		Неправильный зазор между свечой и секцией горелки	Установить зазор (4±1 мм)
		Загрязнена свеча	Протереть свечу от пыли и обезжирить
		Неисправен трансформатор розжига	Заменить плату электронную
		Засорён блок горелочный	Очистить блок горелочный)
		Нарушены электрические цепи регулятора подачи газа	Проверить электрические цепи и контакты
		Не работает регулятор подачи газа	Заменить регулятор подачи газа
		Неисправно термореле	Заменить термореле
		Нарушена электрическая цепь термореле (датчика перегрева)	Проверить электрическую цепь и контакты
		E2	Перегрев теплоносителя. Котел не работает*
Неисправно термореле	Заменить термореле		
Воздушная пробка в системе отопления	Открыть клапан отвода воздуха		
Засорен фильтр в системе отопления	Прочистить фильтр		
Неисправен или неправильно установлен, клапан байпаса	Проверить правильность установки клапана байпаса и при необходимости заменить его		
Неисправен насос или клапан отвода воздуха	Заменить насос или клапан отвода воздуха		
Неисправно реле насоса на плате электронной	Заменить плату электронную		
E3	Отсутствие тяги. Котел не работает	Нарушена электрическая цепь термореле (датчика перегрева)	Проверить электрическую цепь и контакты
		Засорен дымоход или канал притока воздуха	Выяснить причину засорения и устранить ее.
		Нарушена герметичность трубок прессостата	Заменить трубки
		Нарушение электрической цепи прессостата	Проверить электрическую цепь и контакты
		Контакты прессостата замкнуты до включения вентилятора	Заменить прессостат
		Конденсат в трубках прессостата	Удалить конденсат из трубок прессостата
		Нарушение электрической цепи вентилятора	Проверить электрическую цепь и контакты
Неисправен вентилятор	Заменить вентилятор		

Код	Неисправность	Причина неисправности	Методы устранения неисправности
E4	Недостаточное давление теплоносителя в контуре отопления. Котел не работает*	Пониженное давление теплоносителя в контуре отопления	Довести давление теплоносителя в контуре отопления до рекомендованного значения (см. п. 10.2, стр. 16)
		Воздушная пробка в системе отопления.	Открыть клапан отвода воздуха
		Неисправен датчик давления теплоносителя в контуре отопления	Заменить датчик давления
		Неисправен насос или клапан отвода воздуха	Заменить насос или клапан отвода воздуха
		Нарушена электрическая цепь между датчиком давления и платой электронной	Проверить контакты разъемов и электрическую цепь датчика
E5	Сбой регулятора подачи газа. Котел не работает*	Нарушены электрические цепи регулятора подачи газа	Проверить электрические цепи и контакты
		Не работает регулятор подачи газа	Заменить регулятор подачи газа
E6	Сбой датчика температуры ГВС. Котел работает на минимальной тепловой мощности только в режиме отопления*	Неисправен датчик температуры ГВС	Заменить датчик температуры ГВС
		Нарушена электрическая цепь между датчиком температуры ГВС и платой электронной	Проверить электрическую цепь и контакты
E7	Сбой датчика температуры контура отопления. Котел не работает*	Неисправен датчик температуры контура отопления	Заменить датчик температуры контура отопления
		Нарушена электрическая цепь «датчик температуры – плата электронная»	Проверить электрическую цепь и контакты

* Код ошибки сопровождается звуковым сигналом

14.2 Прочие неисправности

Неисправности, не имеющие кода ошибки, отображаемого на дисплее панели управления котла (см. п. 3.1 стр. 6), представлены в таблице 9.

Таблица 9

Неисправность	Причина неисправности	Устранение неисправности
Котел не включается	Отсутствие электричества	Обратиться в службу электроснабжения
	Перегорел предохранитель	Заменить предохранитель на плате электронной
	Попадание теплоносителя или воды на плату электронную	Просушить плату электронную теплым воздухом или оставить её на двое суток в сухом месте для полного испарения теплоносителя или воды
	Сбой платы электронной (RESET не помогает)	Обесточить и повторно включить котёл Заменить плату электронную
Хлопки в горелке	Неправильно отрегулированы минимальное давление газа и мощность розжига	Отрегулировать минимальное давление газа (см. раздел 11, стр. 17)
	Недостаточная подача воздуха	Прочистить трубу или канал забора воздуха
	Искра со свечи проскакивает на край секции горелки	Подогнуть свечу, обеспечив проскок искры в район отверстий насадка секции горелки
	Загрязненный блок горелочный	Очистить блок горелочный
Запах газа	Протечка газа	Проверить весь газовый контур на герметичность (см. п. 8.3, стр. 13), устранить утечку газа
Малый выход горячей воды или её отсутствие	Недостаточное давление воды на входе в ГВС	Обратиться в службу ЖКХ
	Засорен водяной фильтр	Прочистить фильтр на линии ГВС
	Засорен теплообменник	Прочистить теплообменник
	Засорен ограничитель протока	Прочистить ограничитель протока

Неисправность	Причина неисправности	Устранение неисправности
Не поддерживается заданная температура горячей воды (превышение заданной температуры)	Высокая температура входящей воды	Увеличить проток воды через контур ГВС или разбавить горячую воду холодной, не допуская уменьшения протока через контур ГВС
	Маленький проток воды через контур ГВС	Увеличить проток воды через контур ГВС
Котел не работает в режиме отопления (но работает в режиме ГВС)	Датчик температуры неисправен	Заменить датчик температуры
	Неисправна перемычка комнатного термостата	Заменить перемычку комнатного термостата
	Отсутствует перемычка комнатного термостата	Установить перемычку комнатного термостата
	Неисправен комнатный термостат (если термостат установлен)	Заменить комнатный термостат
Температура теплоносителя на входе в систему отопления ниже заданной	Датчик температуры контура отопления неисправен	Заменить датчик температуры
Падение давления в системе отопления	Неисправен датчик давления	Заменить датчик давления
	Неисправен предохранительный клапан в системе отопления	Прочистить предохранительный клапан. Заменить при необходимости предохранительный клапан.
	Утечки в системе отопления	Проверить герметичность системы отопления

15 СДАЧА КОТЛА ПОТРЕБИТЕЛЮ

После монтажа котла специалист сервисной организации обязан проверить работу котла при минимальной и номинальной мощности на всех режимах (см. раздел 11, стр. 17).

В обязательном порядке должен быть настроен регулятор подачи газа (см. раздел 11, стр. 17).

После окончания монтажных и наладочных работ должен быть проведен инструктаж пользователя о порядке обращения с котлом:

- техника безопасности при обращении с котлом;
- порядок включения и выключения котла;
- управление работой котла;
- работы по уходу за котлом, выполняемые пользователем.

О проведении инструктажа должно быть отмечено в разделе 20 на стр. 27 данного Руководства. Там же должна быть сделана отметка об установке котла.

16 УТИЛИЗАЦИЯ

По завершении эксплуатации котёл необходимо демонтировать, выполнив следующие операции:

- отключить котёл от электросети;
- перекрыть запорные краны на трубопроводах системы отопления, слить теплоноситель из котла (см. п. 10.5, стр. 17);
- перекрыть запорный газовый кран;
- отсоединить трубопроводы системы отопления, ГВС и газа;
- снять котёл со стены.

Необходимо помнить, что котёл является потенциально травмоопасным объектом! Поэтому при утилизации необходимо максимально обеспечить безопасность для окружающих.

Котёл и его упаковка состоят из материалов, пригодных к вторичному использованию. Демонтированный котёл рекомендуется сдать в специализированную организацию

17 ГАРАНТИЙНЫЕ ОБЯЗАТЕЛЬСТВА



В случае самостоятельной установки котла потребителем или иным лицом, не являющимся работником специализированной сервисной организации, гарантийный срок не устанавливается

Предприятие-изготовитель (предприятие) гарантирует безотказную работу котла при наличии проектной документации на его установку и при соблюдении Потребителем правил эксплуатации, технического обслуживания и хранения, установленных данным Руководством.

На котел предоставляется гарантийный срок эксплуатации - 24 (двадцать четыре) месяца со дня продажи через розничную торговую сеть. При отсутствии в гарантийных талонах штампа организации продавца с отметкой даты продажи котла гарантийный срок исчисляется со дня его выпуска предприятием-изготовителем.

Организация продавец проставляет дату продажи и штамп в гарантийных талонах.

Кассовый чек об оплате котла необходимо сохранять в течение всего гарантийного срока эксплуатации.

После монтажа котла сервисная организация заполняет потребителю гарантийные талоны, в которых указывается фамилия и инициалы специалиста и дата установки.

Гарантийный ремонт котла производится специализированной сервисной организацией в срок не более 45 (сорока пяти) дней с момента передачи котла по акту. Датой окончания ремонта считается дата направления потребителю уведомления об окончании ремонта (в т. ч. по телефону).

При обнаружении недостатков в работе котла потребитель имеет право обратиться к продавцу с письменным требованием о ремонте, замене и возврате котла. При этом к заявлению должны быть приложены оригиналы следующих документов:

- кассовый чек на приобретение котла;
 - гарантийный талон;
 - руководство по эксплуатации;
 - технический акт, подтверждающий наличие недостатков с подробным описанием неисправностей;
 - согласованный проект системы отопления, выполненный в соответствии с требованиями Федеральных и локальных нормативных актов, регламентирующих установку газоиспользующего оборудования (заверенная копия);
 - химический состав воды системы отопления или сертификат (заверенная копия) на антифриз.
- Срок службы котла - 12 (двенадцать) лет.

При покупке котла покупатель должен проверить внешним осмотром отсутствие повреждений и его комплектность, получить «Руководство по эксплуатации» с отметкой и штампом магазина о продаже в талонах на гарантийный ремонт.

При ремонте котла гарантийный талон и корешок к нему заполняются производящим ремонт специалистом, при этом гарантийный талон изымается. Корешок гарантийного талона остается в руководстве по эксплуатации.

Изготовитель не несет ответственность за неисправность котла и не гарантирует безотказную работу котла в случаях:

- отсутствия проекта газификации на установку котла и проекта системы отопления;
- самостоятельной установки котла Потребителем или иным лицом, не являющимся работником специализированной сервисной организации;
- несоблюдения Потребителем правил эксплуатации;
- невыполнения Потребителем технического обслуживания котла в установленный настоящим «Руководством по эксплуатации» срок (не реже одного раза в год);
- несоблюдения Потребителем, торгующей или транспортной организацией правил транспортировки и хранения котла;
- если котел имеет механические повреждения;
- использования изделия не по назначению.

В случае поломки в гарантийный период оборудования, установленного в системе отопления с антифризом, сервисная организация обязана выслать в адрес предприятия – изготовителя:

- пробы антифриза из системы отопления;
- копию сертификата на антифриз;
- деталь, вышедшую из строя.

При использовании антифриза следует строго выполнять рекомендации производителя антифриза

Эксплуатацию котла с несогласованной по теплоотдаче системой отопления и теплоносителем. Обязательным условием нормального функционирования котла является использование стабилизатора электрического напряжения. При установке котла специалист сервисной организации в обязательном порядке вносит в гарантийный талон сведения о производителе, марке и модели стабилизатора электрического напряжения, либо информацию об отсутствии стабилизатора электрического напряжения. При этом возможный выход из строя платы электронной не является гарантийным случаем и не может рассматриваться, как наличие недостатка в работе котла.

Промывка и замена узлов гидравлической и газовой систем в случае их засорения не входит в перечень гарантийных услуг и выполняется за дополнительную плату абонента. На рекламацию данные узлы не принимаются.

Предприятие-изготовитель:
ООО "БалтГаз"

Адрес предприятия-изготовителя:
192019, Россия, г. Санкт-Петербург, ул. Проф. Качалова, д. 3,
тел. (812) 321-09-09

Телефон Службы технической поддержки

8-800-555-40-35

(звонок на территории России бесплатный, время работы службы: Пн - Пт с 9:00-17:30)

18 СВИДЕТЕЛЬСТВО О ПРИЕМКЕ

Котел отопительный настенный двухконтурный с принудительной циркуляцией теплоносителя

BaltGaz Turbo E 24

заводской номер _____

соответствует ТУ 25.21.12-001-82184900-2019 (ГОСТ Р 51733-2001, ГОСТ 20548-87, ГОСТ Р 54438-2011, ТР ТС 016/2011, ТР ТС 004/2011, ТР ТС 020/2011) и признан годным для эксплуатации.

Котел отрегулирован на (отметить вид и давление газа, на которое настроен котел)

 природный G20 газ 1,3 – 2,0 кПа (130–200 мм вод. ст.) сжиженный G30 газ 2,9 кПа (300 мм вод. ст.)
(вид газа) (давление газа в магистрали)

Штамп ОТК

**ПРОВЕРЕНО НА
ЭЛЕКТРОБЕЗОПАСНОСТЬ**

Дата изготовления “ ____ ” _____ 20__ г.

19 СВИДЕТЕЛЬСТВО О ПЕРЕВОДЕ НА ДРУГОЙ ВИД ГАЗА

Котел переведен на _____ газ.

(природный / сжиженный)

Дата перевода “ ____ ” _____ 20__ г.

Штамп ОТК

Работник _____

(Фамилия И.О.)

_____ (подпись)

20 ОТМЕТКА ОБ УСТАНОВКЕ КОТЛА И ПРОВЕДЕНИИ ТЕХНИЧЕСКОГО ОБСЛУЖИВАНИЯ**!****ВНИМАНИЕ!**

Без заполнения полей данного раздела, гарантийный ремонт на установленное изделие не распространяется.

Котел установлен, проверен и запущен в работу специалистом сервисной организации.

Наличие стабилизатора напряжения в сети электропитания котла:

 Да НетСистема отопления заполнена: водой антифризом _____

Давление газа в подводящей магистрали _____ мм вод. ст.

Название организации _____

Штамп
организации

Работник _____

(Фамилия И.О.)

_____ (подпись)

Информация о котле мне предоставлена. С гарантийными обязательствами ознакомлен(а). Осмотр котла мною произведен. Внешних недостатков не обнаружено. Об основных правилах пользования котлом я проинструктирован(а).

“ ____ ” _____ 20__ г.

_____ (подпись владельца котла)

За ____ год	Работник _____ (Фамилия И.О.)	_____ (подпись)	“ ____ ” _____ 20__ г. (дата)	Штамп организации
За ____ год	Работник _____ (Фамилия И.О.)	_____ (подпись)	“ ____ ” _____ 20__ г. (дата)	Штамп организации
За ____ год	Работник _____ (Фамилия И.О.)	_____ (подпись)	“ ____ ” _____ 20__ г. (дата)	Штамп организации
За ____ год	Работник _____ (Фамилия И.О.)	_____ (подпись)	“ ____ ” _____ 20__ г. (дата)	Штамп организации
За ____ год	Работник _____ (Фамилия И.О.)	_____ (подпись)	“ ____ ” _____ 20__ г. (дата)	Штамп организации
За ____ год	Работник _____ (Фамилия И.О.)	_____ (подпись)	“ ____ ” _____ 20__ г. (дата)	Штамп организации
За ____ год	Работник _____ (Фамилия И.О.)	_____ (подпись)	“ ____ ” _____ 20__ г. (дата)	Штамп организации
За ____ год	Работник _____ (Фамилия И.О.)	_____ (подпись)	“ ____ ” _____ 20__ г. (дата)	Штамп организации
За ____ год	Работник _____ (Фамилия И.О.)	_____ (подпись)	“ ____ ” _____ 20__ г. (дата)	Штамп организации

21 КОМПЛЕКТ ПОСТАВКИ

Таблица 12

1	Настенный газовый котёл BaltGaz Turbo E 24	1 шт.
2	Руководство по эксплуатации 8924-00.000РЭ	1 экз.
3	Дюбель пластмассовый SORMAT NAT 10	2 шт.
4	Крючок прямой 6 × 70 мм (или крючок L-образный 5,25 × 60 мм)	2 шт. (2 шт.)
6	Диафрагма 7424-00.061	1 шт.
7	Диафрагма 7424-00.061-01	1 шт.
8	Диафрагма 7424-00.061-02	1 шт.
9	Диафрагма 7424-00.061-03	1 шт.
10	Упаковка 8924-20.000	1 шт.
11	Шаблон монтажный 8924-20.009	1 шт.
12	Прокладка 3272-00.014 (G 1/2")	2 шт.
13	Прокладка 3272-00.014-04 (G 3/4")	3 шт.

ПРИЛОЖЕНИЕ I

УКАЗАНИЯ ПО ПОДБОРУ РАСШИРИТЕЛЬНОГО МЕМБРАННОГО БАКА

Подбор расширительного мембранного бака в случае использования в качестве теплоносителя воды

В случае подключения котла к системе отопления объемом более 70 литров, необходимо установить дополнительный расширительный мембранный бак, подключив его к обратной линии отопления в непосредственной близости от котла.

В приведенных ниже таблицах указаны объемы воды, необходимые для заполнения элементов системы отопления. Объем самого котла составляет около 2 литров. Эти данные позволяют ориентировочно произвести подсчет количества воды в системе отопления, к которой будет подключен котел.

Трубы медные								
Диаметр трубы, мм	10×0,8	12×1,0	15×1,0	18×1,0	22×1,2	28×1,2	35×1,5	42×1,2
Кол-во воды, л/м.п.	0,05	0,08	0,13	0,20	0,30	0,52	0,80	1,20

Трубы стальные										
Диаметр трубы, дюйм	G3/8	G1/2	G3/4	G1	G11/4	G11/2	G2	G2 1/2	G3	G4
Кол-во воды, л/м.п.	0,13	0,21	0,38	0,60	1,02	1,39	2,21	3,72	5,13	8,71

Объем воды в радиаторах		
Тип радиатора	Мощность*, Вт	Объем, л
Чугунный	на 1 ребро	
500/160	130	1,01
ТА-1	150	1,34
Т-1	125	1,18

Объем воды в радиаторах		
Тип радиатора	Мощность*, Вт	Объем, л
Стальной	на радиатор	
11-400/960	915	2,78
11-600/960	1282	4,15
22-600/960	2225	8,30
11-600/1000	1310	2,97
22-600/1000	2225	5,93
11-600/900	1179	3,10
22-600/900	1984	6,30
11-590/960	1091	3,20
22-590/960	1908	6,50

* - Мощность указана для параметров 90/70/20 °С, где:

90 – температура в прямой линии отопления;

70 – температура в обратной линии отопления;

20 – температура в помещении.

Другим способом определения объема системы отопления является сличение показаний водяного счётчика до и после заполнения системы водой.

Минимальное начальное давление в расширительном баке не может быть меньше статического давления в месте подключения сосуда.

Статическое давление – это давление столба воды между расширительным сосудом и наивысшей точкой системы отопления. Измерив данную высоту в метрах, статическое давление рассчитываем, принимая 0,01 МПа избыточного давления на каждый метр высоты. Начальное давление в расширительном баке должно быть больше примерно на 10% от расчётного статического давления.

Пример: Измеренная высота равна 8 метрам, что соответствует величине статического давления 0,08 МПа. Начальное давление в расширительном баке должно быть примерно $(8 \times 0,01) \times 1,1 = 0,09$ МПа. Рассчитанное таким образом давление принимается за начальное давление в системе отопления с холодной водой.

Мембранные расширительные баки имеют ниппельные отверстия, предназначенные для регулирования и контроля величины давления в газовой части сосуда. После определения начального давления необходимо замерить давление в газовой части бака (например, автомобильным манометром) и спустить или добавить (например, автомобильным насосом) воздух до рассчитанной величины давления. Одновременно с этим необходимо учитывать, что для котлов «BaltGaz» начальное давление в расширительном баке должно быть не ниже 0,1 МПа и не выше 0,3 МПа. Более низкое давление может привести к сбоям в работе котла.

Полный объем расширительного бака можно рассчитать по следующей формуле:

$$V_c = 1,099 \times V_i \times A_v \times (P_{max} + 0,1) / (P_{max} - P), \text{ где:}$$

V_i – полный объем системы отопления в литрах;

A_v – прирост объёма воды в системе отопления от расширения при нагреве до максимально возможной температуры;

$P_{max} = 0,3$ МПа – максимальное расчётное давление в расширительном баке (равно давлению срабатывания предохранительного клапана);

P – начальное давление в расширительном баке (рассчитанное по приведенной выше методике).

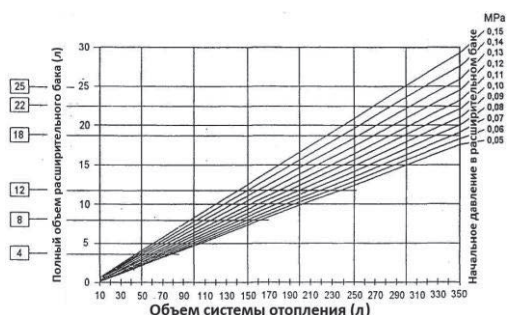

В случае, когда объем бака попадает между типовыми величинами, при выборе руководствуются правилом: "первое большее".

В котле установлен расширительный бак объемом 6 литров.

Если по вышеуказанным расчетам получится, что для данной системы отопления необходим расширительный бак большего объема, то необходимо установить дополнительный расширительный бак, величина объема которого будет равна разнице между рассчитанной величиной и объемом расширительного бака котла (6 л).

Пример: по расчету система требует установки расширительного бака ёмкостью 13 литров, котёл оборудован расширительным баком 6 л, т.е. $13 - 6 = 7$ л. Следовательно, необходимо установить дополнительно бак объемом 7 л. По номограмме выбираем ближайший больший стандартный расширительный бак объемом 8 литров.

Подбор расширительного мембранного бака в случае использования в качестве теплоносителя антифриза

При выборе объема расширительного бака необходимо убедиться, что он предназначен для работы с антифризом. Далее следует рассчитать или взять из проекта отопительной системы объем системы отопления. Следует учесть, что коэффициент объемного расширения антифриза на 15 – 20% больше, чем воды. Таким образом, расширительный бак должен быть около 15% от объема системы отопления.

Пример: при объеме отопительной системы 120 литров объем расширительного бака должен составлять 18 литров.

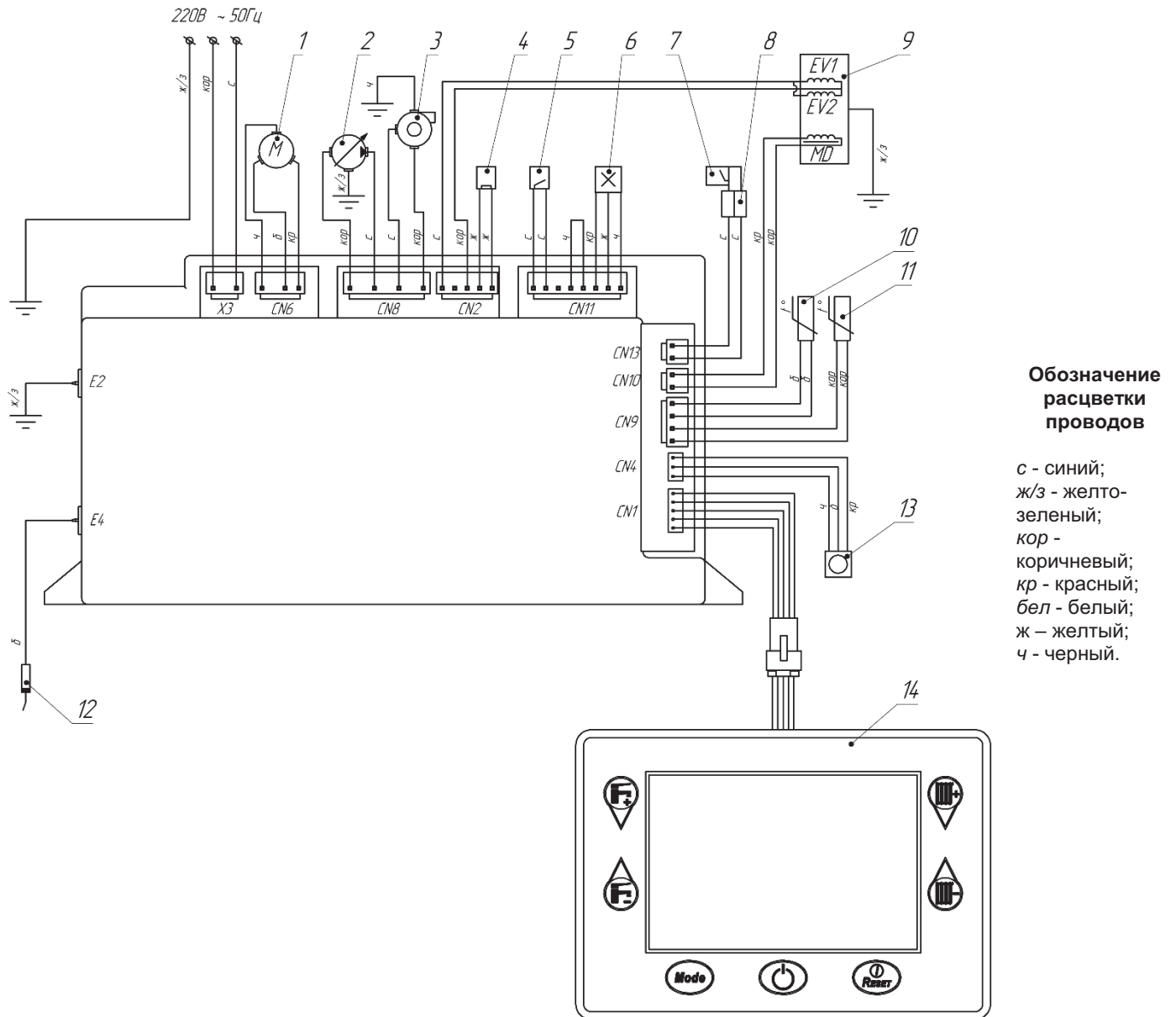

Обозначение расцветки проводов

- с - синий;
- ж/з - желто-зеленый;
- кор - коричневый;
- кр - красный;
- бел - белый;
- ж - желтый;
- ч - черный.

- 1 - электродвигатель трехходового клапана;
- 2 - насос;
- 3 - вентилятор;
- 4 - термореле 100 °С (защита от перегрева теплоносителя);
- 5 - прессостат воздушный;
- 6 - датчик протока ГВС;
- 7 - термостат комнатный (опция);
- 8 - колодка клеммная;
- 9 - регулятор подачи газа;
- 10 - датчик температуры ГВС;
- 11 - датчик температуры контура отопления;
- 12 - электрод розжига и ионизации;
- 13 - датчик давления;
- 14 - плата дисплея с кабелем;
- E2 - разъем для подключения кабеля заземления;
- E4 - разъем для подключения кабеля электрода розжига и ионизации;
- EV1 - катушка клапана регулятора газа;
- EV2 - катушка клапана регулятора газа;
- X3 - разъем для подключения кабеля питания;

- CN1 - разъем для подключения кабеля дисплея;
- CN2 - разъем для подключения кабеля газового регулятора, термореле и датчика протока ГВС;
- CN4 - разъем для подключения кабеля датчика давления;
- CN6 - разъем для подключения кабеля трехходового клапана;
- CN8 - разъем для подключения кабеля насоса и вентилятора;
- CN9 - разъем для подключения кабеля датчика температуры КО и кабеля датчика температуры ГВС;
- CN10 - разъем для подключения кабеля модуляционной катушки;
- CN11 - разъем для подключения кабеля прессостата воздушного;
- CN13 - разъем для подключения комнатного термостата;

Примечание

При отсутствии термостата комнатного (7) контакты колодки клеммной (8) должны быть замкнуты перемычкой.

Корешок талона № 1
на гарантийный ремонт
Изыят " " 20 г. Сотрудник

✂ (Фамилия И.О. подпись)

Гарантийный талон

Адрес предприятия-изготовителя: 192019, Россия,
г. Санкт-Петербург, ул. Проф. Качалова, Д. 3.
ООО "БалтГаз"

Талон № 1

на гарантийный ремонт котла отопительного настенного
двухконтурного с принудительной циркуляцией
теплоносителя BaltGaz Turbo E 24

Дата выпуска _____
дата выпуска и заводской номер ставятся штампом на заводе

Заводской № _____
Продан магазином _____

Штамп магазина Дата продажи " " 20 г.

Подпись продавца _____
Претензий по внешнему виду и комплектности не имею:
Подпись покупателя _____

Котёл установлен

Сотрудник _____
(наименование и штамп организации)
Дата _____
Владелец и его адрес _____
(Фамилия И.О.) (подпись)

Напряжение в сети электропитания котла _____ В.
Наличие стабилизатора напряжения да нет
Производитель _____ Марка _____ Модель _____
(стабилизатора напряжения)

Система отопления заполнена: водой антифризом _____
(марка антифриза)
Давление газа в подводящей магистрали _____ мм вод. ст.

Выполненные работы по устранению неисправностей: _____

Сотрудник _____ Дата _____
(Фамилия И.О.) (подпись)

Владелец _____
(Фамилия И.О.) (подпись)

Утверждаю: монтаж изделия выполнен согласно
требованиям производителя, изделие удовлетворяет
условиям гарантийных обязательств.

Руководитель _____
(наименование сервисной организации) (подпись)

Штамп _____
организации Дата " " 20 г. ✂

Корешок талона № 2
на гарантийный ремонт
Изыят " " 20 г. Сотрудник

✂ (Фамилия И.О. подпись)

Гарантийный талон

Адрес предприятия-изготовителя: 192019, Россия,
г. Санкт-Петербург, ул. Проф. Качалова, Д. 3.
ООО "БалтГаз"

Талон № 1

на гарантийный ремонт котла отопительного настенного
двухконтурного с принудительной циркуляцией
теплоносителя BaltGaz Turbo E 24

Дата выпуска _____
дата выпуска и заводской номер ставятся штампом на заводе

Заводской № _____
Продан магазином _____

Штамп магазина Дата продажи " " 20 г.

Подпись продавца _____
Претензий по внешнему виду и комплектности не имею:
Подпись покупателя _____

Котёл установлен

Сотрудник _____
(наименование и штамп организации)
Дата _____
Владелец и его адрес _____
(Фамилия И.О.) (подпись)

Напряжение в сети электропитания котла _____ В.
Наличие стабилизатора напряжения да нет
Производитель _____ Марка _____ Модель _____
(стабилизатора напряжения)

Система отопления заполнена: водой антифризом _____
(марка антифриза)
Давление газа в подводящей магистрали _____ мм вод. ст.

Выполненные работы по устранению неисправностей: _____

Сотрудник _____ Дата _____
(Фамилия И.О.) (подпись)

Владелец _____
(Фамилия И.О.) (подпись)

Утверждаю: монтаж изделия выполнен согласно
требованиям производителя, изделие удовлетворяет
условиям гарантийных обязательств.

Руководитель _____
(наименование сервисной организации) (подпись)

Штамп _____
организации Дата " " 20 г. ✂

Корешок талона № 3
на гарантийный ремонт
Изыят " " 20 г. Сотрудник

✂ (Фамилия И.О. подпись)

Гарантийный талон

Адрес предприятия-изготовителя: 192019, Россия,
г. Санкт-Петербург, ул. Проф. Качалова, Д. 3.
ООО "БалтГаз"

Талон № 1

на гарантийный ремонт котла отопительного настенного
двухконтурного с принудительной циркуляцией
теплоносителя BaltGaz Turbo E 24

Дата выпуска _____
дата выпуска и заводской номер ставятся штампом на заводе

Заводской № _____
Продан магазином _____

Штамп магазина Дата продажи " " 20 г.

Подпись продавца _____
Претензий по внешнему виду и комплектности не имею:
Подпись покупателя _____

Котёл установлен

Сотрудник _____
(наименование и штамп организации)
Дата _____
Владелец и его адрес _____
(Фамилия И.О.) (подпись)

Напряжение в сети электропитания котла _____ В.
Наличие стабилизатора напряжения да нет
Производитель _____ Марка _____ Модель _____
(стабилизатора напряжения)

Система отопления заполнена: водой антифризом _____
(марка антифриза)
Давление газа в подводящей магистрали _____ мм вод. ст.

Выполненные работы по устранению неисправностей: _____

Сотрудник _____ Дата _____
(Фамилия И.О.) (подпись)

Владелец _____
(Фамилия И.О.) (подпись)

Утверждаю: монтаж изделия выполнен согласно
требованиям производителя, изделие удовлетворяет
условиям гарантийных обязательств.

Руководитель _____
(наименование сервисной организации) (подпись)

Штамп _____
организации Дата " " 20 г.



BaltGaz

EAC

Производитель:

ООО «БалтГаз»

Адрес: 192019, Россия, г. Санкт-Петербург, ул. Проф. Качалова, д. 3,
тел. (812) 321-09-09

СЛУЖБА ТЕХНИЧЕСКОЙ ПОДДЕРЖКИ

8-800-555-40-35

(звонок по РФ бесплатный)

СЕРТИФИКАТ СООТВЕТСТВИЯ

baltgaz.ru