



**ARISTON**

**RO** – Manual de utilizare

**HU** – Felhasználói kézikönyv

**PL** – Instrukcja dla użytkownika

**CZ** – Instrukční knížka pro uživatele

**RUIUCR** – Руководство по эксплуатации

# GENUS 24/28/36

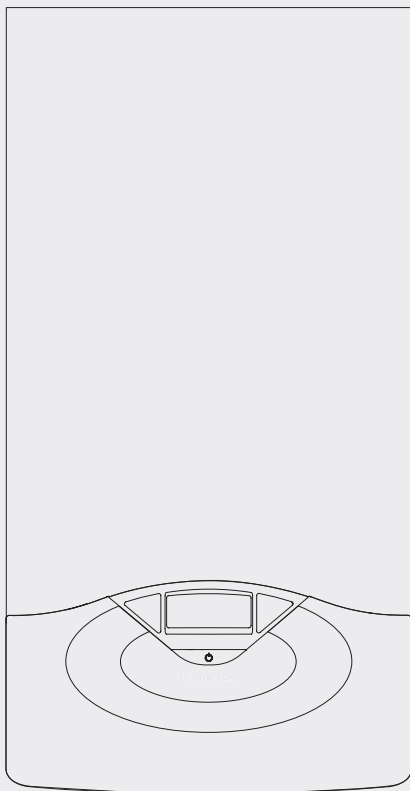

**GENUS 24 FF**

**GENUS 28 FF**

**GENUS 36 FF**

**GENUS 24 CF**

**GENUS 28 CF**

Stimați Clienți,

*Dorim să vă mulțumim că ați optat pentru cumpărarea centralei produsă de noi. Suntem siguri că v-am furnizat un produs eficient din punct de vedere tehnic. Acest manual a fost realizat pentru a vă informa, cu recomandări (avertizări) și sfaturi, în legătură cu instalarea centralei, cu folosirea corectă, întreținerea și verificarea acesteia pentru a putea aprecia toate calitățile produsului. Păstrați cu grijă acest manual pentru orice informație ulterioară. Serviciul nostru tehnic din zonă este activ și la dispoziția dvs. pentru toate informațiile ..*

Cu respect

#### GARANȚIE

Pentru a beneficia de garanția integrală este necesar să contactați Centrul de Asistență Tehnică ARISTON din zonă în termen de 3 luni de la data cumpărării centralei (data facturii). După punerea în funcțiune și verificarea bunei funcționări a centralei, Centrul de Asistență Tehnică ARISTON vă va furniza toate informațiile pentru corecta utilizare și pentru a putea beneficia de garanția MTS. Pentru a putea obține numărul de telefon al Centrului de Asistență Tehnică ARISTON cel mai apropiat, verificați certificatul de garanție!

Prezentul manual împreună cu manualul „Instrucțiuni tehnice de instalare și de întreținere” constituie parte integrantă și esențială a produsului. Amândouă trebuie păstrate cu grijă de către utilizator și va trebui să însoțească mereu centrala, chiar și în cazul cesionării ei unui alt utilizator sau proprietar și/sau în cazul mutării ei la o altă instalație.

Citiți cu atenție instrucțiunile și recomandările (avertizările) incluse în prezentul manual și în manualul de instalare și de întreținere deoarece amândouă conțin indicații importante privind siguranța instalării, folosirea și întreținerea.

Acest aparat este destinat încălzirii și/sau producerii apei calde pentru uz casnic. Trebuie să fie racordat la o instalație de încălzire și, în funcție de model, la rețeaua de distribuție apă rece, compatibile cu calitățile și capacitățile sale. Este interzisă folosirea în scopuri diferite de cele specificate. Constructorul nu este responsabil pentru eventualele defecțiuni aparute din cauza folosirii improprie, gresite și necorespunzătoare sau pentru nerespectarea instrucțiunilor din prezentul manual.

Instalatorul trebuie să fie autorizat pentru instalarea aparatelor de încălzire conform prescripțiilor tehnice PT A1/2002 și la sfârșitul executării lucrării trebuie să elibereze clientului certificatul de garanție pentru montajul aparatului.

În cazul defecțiunilor și/sau unei proaste funcționări opriti aparatul, închideți robinetul de gaz și nu încercați să îl reparați singur, adresati-va personalului calificat (numai către centrul de asistență tehnică autorizat ISCIR și acord de MTS ROMANIA SRL și care a efectuat punerea în funcțiune – vezi certificatul de garanție)

Eventualele reparații, efectuate numai cu piese de schimb originale, trebuie să fie executate doar de tehnicieni calificați. Nerespectarea indicațiilor de mai sus poate compromite siguranța aparatului și pentru aceasta constructorul nu este responsabil.

În cazul lucrărilor sau întreținerilor și verificărilor structurilor așezate în apropierea conductelor sau dispozitivelor de evacuare gaze arse și a accesoriilor lor, opriti aparatul și la terminarea lucrărilor adresati-va personalului calificat pentru a verifica eficiența conductelor sau dispozitivelor.

În cazul unei nefolosiri îndelungate a centralei trebuie să:

- întrerupeți alimentarea electrică punând întrerupătorul extern în poziția „OFF”;
- închideți robinetul de gaz, pe cel al instalației termice și al instalației de apă menajeră;
- goliiți instalația termică și de apă menajeră dacă există pericol de îngheț.

În cazul dezactivării definitive a centralei adresați-vă personalului calificat pentru a efectua această operațiune.

Pentru curățarea componentelor externe, opriti centrala și așezați întrerupătorul extern în poziția „OFF”.

Nu folosiți și nu păstrați substanțe ușor inflamabile în locul în care este instalată centrala.

Tisztelt Uram!

Szeretnénk Önnek megköszönni, hogy az általunk gyártott kazánt választotta. Biztosítjuk Önt, hogy modern műszaki megoldású terméket vásárolt.

Ezt a kis könyvet az Ön használatára állítottuk össze a kazán fel-szerelésére, helyes működtetésére és karbantartására vonatkozó javaslatokkal melyek által lehetővé válik a termék minőségének teljes érvényesülése.

Kézikönyvét gondosan őrizze meg, mert később is segítségére lehet.

Területi szakszervizünk továbbra is az Ön rendelkezésére áll.

Szívélyes üdvözléssel:

Merloni TermoSanitari Hungaria Kft

#### JÓTÁLLÁS

A készülék jótállása az első beüzemelés dátumától érvényes. Az első beüzemelés kizárólag garanciális szakszervíz végezhető el.

A jótállási jegy a készülékhez van csatolva az első bekapcsolás elvégzése és a készülék tökéletes állapotának ellenőrzése után.

Az elektromos, gáz, vagy hidraulikus részekben elvégzendő bármilyen beavatkozás ügyében forduljon a helyi megbízott szervizünk szakembereihez.

A készülék háztartási felhasználásra szánt víz előállítására szolgál.

A berendezést teljesítményének és jellegének megfelelő fűtőrendszerhez és használati melegvíz hálózathoz kell csatlakoztatni.

A készüléknek a leírásban rögzítettől eltérő célra történő használata tilos! A gyártó, a helytelen és a célnak nem megfelelő használatból, illetve a kézikönyvben szereplő utasítások be nem tartásából eredő károkért felelősséget nem vállal.

A beszerelést végző szakembernek a fűtőkészülékek szereléséről szóló 1990. március 5-i 46. törvénynek megfelelően rendelkeznie kell a képesítést igazoló engedélyekkel és okiratokkal, és a munka végeztével megbízó részére a megfelelőségi nyilatkozatot át kell nyújtania.

A beépítést, a karbantartást, valamint bármilyen más beavatkozást a vonatkozó szabványok betartásával kell elvégezni a gyártó útmutatásai szerint.

A készülék elromlása és/vagy hibás működése esetén kapcsolja ki a készüléket, zárja el a gázcsapot, és semmiképpen se próbálja megjavítani a készüléket, hanem bízva azt képzett szakemberrel!

Az esetleges javításokhoz kizárólag eredeti cserealkatrészeket használjon, a szerelést pedig minden esetben bízva képzett szakemberrel! A fentiek mellőzése veszélyeztetheti a készülék biztonságosságát, és a gyártó felelősségvállalásának elvesztését vonja maga után.

Amennyiben a csövekhez, füstelvezető berendezésekhez, vagy azok alkatrészeihez közeli szerkezeteken végez karbantartó, vagy egyéb munkálatokat, kapcsolja ki a készüléket, és a munkálatok befejeztével ellenőriztesse a csöveket és a berendezéseket képzett szakemberrel!

Amennyiben a kazánt hosszú időn keresztül nem használja:

- áramtalanítsa a készüléket a külső kapcsoló „OFF” pozícióba történő állításával;
- zárja el a fűtőrendszer és a használati vizes rendszer gázcsapját;
- fagyveszély esetén víztelenítse a fűtőrendszert és a használati vizes rendszert!

A kazán végleges leszerelését végeztesse képzett szakemberrel!

A készülék külsején végzendő tisztítási műveletek előtt áramtalanítsa a készüléket, és a külső kapcsolót állítsa „OFF” pozícióba!

A kazán közelében ne használjon és ne tároljon gyúlékony anyagokat!

**Marcarea CE**

Marca CE garantează că aparatul îndeplinește condițiile esențiale ale directivei privind aparatele pe gaz 90/396/CEE, condițiile esențiale ale directivei privind compatibilitatea electromagnetică 89/366/CEE și, în plus, îndeplinește condițiile esențiale ale directivei cu privire la randament 92/42/CEE.

**CE megjelölés**

A CE jelölés garantálja, hogy a készülék az alábbi irányelveknek felel meg:  
 - 90/396/CEE  
 Gázkészülékekre vonatkozik  
 - 89/366/CEE  
 Elektromágneses rendszerrel való összeállásra vonatkozik  
 - 92/42/CEE  
 Energia hatásfokra vonatkozik  
 - 73/23/CEE  
 Elektromos biztonságra vonatkozik

**Norme de siguranta**

*Legenda simboluri:*

Nerespectarea indicatiilor de avertizare prezinta riscul provocarii leziunilor, în anumite circumstante chiar mortale, la persoane.

Niestosowanie się do tego ostrzeżenia grozi stratami materialnymi, a także może narażać na poważne niebezpieczeństwo rośliny i zwierzęta.

**Nu efectuați operații care implică desfacerea aparatului.**  
 Electrocutare la contactul cu conductorii sub tensiune. Leziuni personale provocate de arsurile de la componentele supraîncălzite sau de răniri datorate prezenței unor componente care pot tăia.

**Nu efectuați operații care implică mutarea aparatului din instalația sa.**  
 Electrocutare la contactul cu conductorii sub tensiune.  
 Inundații din cauza pierderilor de apă prin tuburile (conducele) desprinse din racorduri.  
 Explozii, incendii sau intoxicații din cauza pierderilor de gaz de la țevile stricate.

**Nu provocați daune la cablul de alimentare electrică.**  
 Electrocutare provocată de firele descoperite și aflate sub tensiune

**Nu lăsați obiecte pe aparat.**  
 Leziuni personale provocate de căderea obiectelor ca urmare a vibrațiilor.  
 Defectarea aparatului sau a obiectelor în cauză ca urmare a căderii din cauza vibrațiilor.

**Nu vă urcați pe aparat**  
 Leziuni personale provocate de căderea aparatului.  
 Defectarea aparatului sau a obiectelor în cauză ca urmare a căderii aparatului din cauza desprinderii din dispozitivele de fixare.

**Nu vă urcați pe scaune, taburete, scări sau suporturi instabile pentru a efectua curățarea aparatului.**  
 Leziuni personale provocate de cădere (scări duble).

**Nu efectuați operațiuni de curățare a aparatului fără să opriți mai întâi centrala și să așezați întrerupătorul extern în poziția "OFF".**  
 Electrocutare la contactul cu conductorii sub tensiune

**Nu folosiți insecticide, dizolvanți sau detergenți agresivi pentru curățarea aparatului.**  
 Dăunează părților din material plastic sau părților lacuite.

**Nu utilizați aparatul în alte scopuri decât cel pentru care a fost destinat, uz casnic.**  
 Defectarea aparatului prin supraîncărcare în funcționare.  
 Defectarea obiectelor folosite incorect.

**Nu lăsați copiii și persoanele necalificate să folosească aparatul.**  
 Defectarea aparatului din cauza folosirii improprie a aparatului.

**În cazul în care se simte miros de ars sau se vede fum ieșind din aparat, întrerupeți alimentarea electrică, închideți robinetul de gaz, deschideți ferestrele și anunțați tehnicianul.**  
 Leziuni personale datorate arsurilor, inhalării de fum, intoxicațiilor.

**În cazul în care se simte miros puternic de gaz închideți robinetul de gaz, deschideți ferestrele și anunțați tehnicianul.**  
 Explozii, incendii sau intoxicații.



**Biztonsági előírások**

Jelmagyarázat:



 A figyelmeztetések figyelmen kívül hagyása személyi sérülést eredményezhet, amely akár halálos kimenetelű is lehet.



 A figyelmeztetések figyelmen kívül hagyása komoly károkat eredményezhet a tárgyakban, növényekben és állatokban.

 **Ne végezzen olyan tevékenységeket, melyek a készülék kinyílásához vezethetnek!**  
 A feszültség alatti alkatrészek miatti áramütés veszélye.  
 A túlhevült alkatrészek égési sérülést, a kiálló éles felületek pedig egyéb személyi sérülést okozhatnak.

 **Ne végezzen olyan műveleteket, melyek a készüléknek a felszerelési helyéről való eltávolítását eredményezhetik!**  
 A feszültség alatti alkatrészek miatti áramütés veszélye.  
 A szétcsatlakozó vízvezetékéből kifolyó víz eláraszthatja a helyiséget.  
 A szétcsatlakozó gázvezetékéből kiáramló gáz tüzet, robbanást, illetve mérgezést okozhat.

 **Ne sértse meg az elektromos vezetékeket!**  
 A feszültség alatti szigetetlen vezetékek miatti áramütés veszélye.

 **Ne hagyjon tárgyakat a készüléken!**  
 A rezgések nyomán leeső tárgyak személyi sérülést okozhatnak.  
 A rezgések nyomán leeső tárgyak kárt tehetnek a készülékben és az alatta levő tárgyakban.

 **Ne mászon a készülékre!**  
 Ellenkező esetben leeshet a magasból, ami személyi sérüléseket eredményezhet.  
 A rögzítésekből kiszakadó és leeső készülék kárt tehet a készülékben és az alatta levő tárgyakban.

 **A készüléken végzendő tisztítási műveleteket ne végezze székre, létrára, vagy más kevésbé stabil szerkezetre állva!**  
 Ellenkező esetben leeshet a magasból, illetve kétoldalas létra esetén a létra összecusodhat, ami személyi sérüléseket eredményezhet.

 **A készüléken végzendő tisztítási műveletek előtt a külső kapcsoló OFF pozícióba történő állításával áramtalanítsa a készüléket!**  
 A feszültség alatti alkatrészek miatti áramütés veszélye.

 **A készülék tisztításához ne használjon erős rovarirtó-, mosó- és tisztítószereket!**  
 A műanyag és zománcozott alkatrészek károsodhatnak.

 **Ne használja a készüléket a normál háztartási használattól eltérő módon!**  
 A túlterhelés hatására a készülék károsodhat.  
 A nem megfelelően kezelt alkatrészek károsodhatnak.

 **Ne engedje, hogy a készüléket hozzá nem értők, vagy gyerekek működtessék!**  
 A nem megfelelő használat során a készülék károsodhat.

 **Égett szag és a készülék belsejéből áramló füst esetén azonnal áramtalanítsa a kazánt, zárja el a fő gázcsapot és értesítse a szerviz szolgálatot!**  
 Égési sérülés elszívódása, füst belégzése, és mérgezés veszélye.

 **Erős gázszag esetén zárja el a fő gázcsapot, nyissa ki az ablakokat, és értesítse a szerviz szolgálatot!**  
 Robbanás, tűz és mérgezés veszélye.

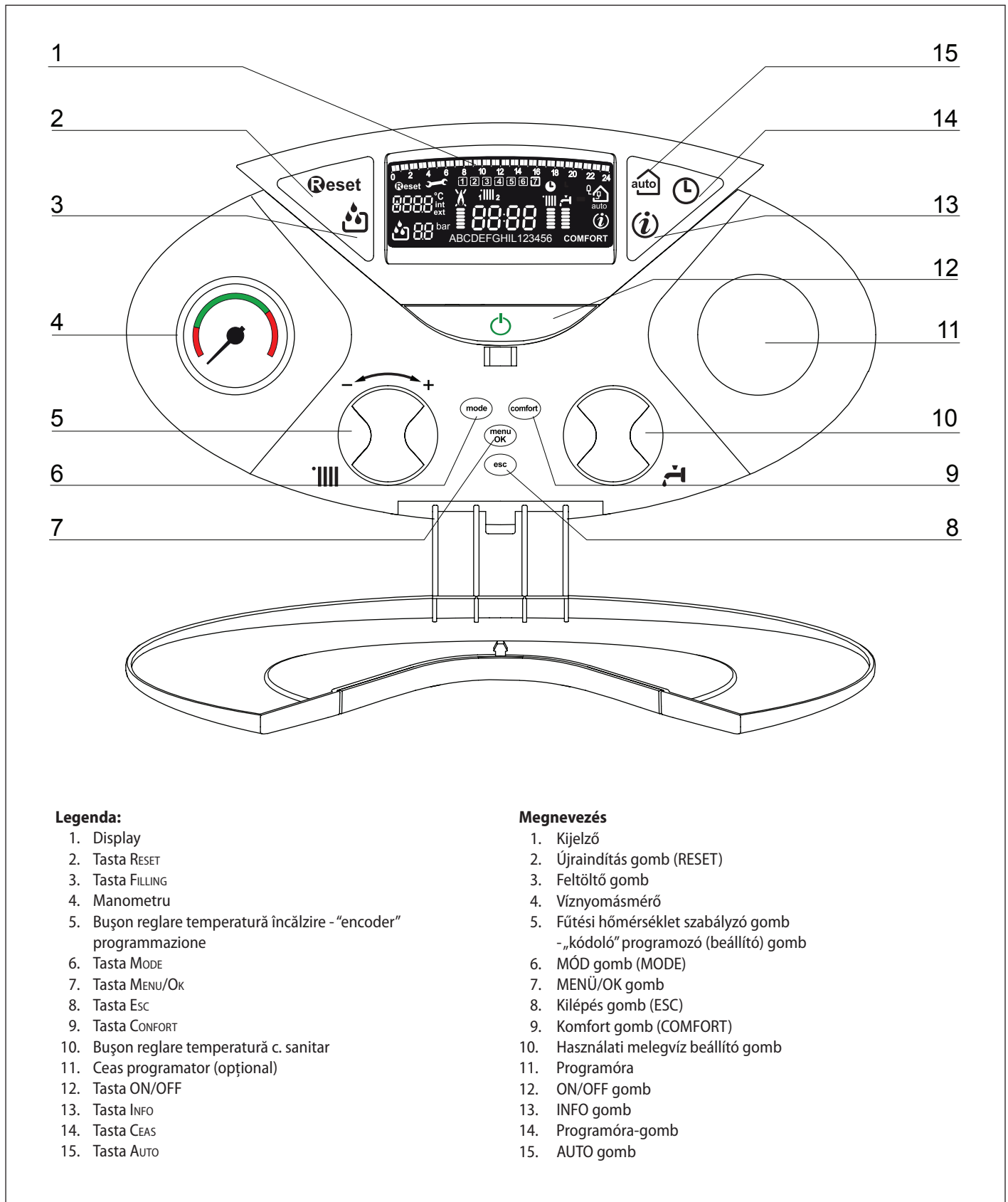
**Legenda:**

1. Display
2. Tasta RESET
3. Tasta FILLING
4. Manometru
5. Bușon reglare temperatură încălzire - "encoder" programmare
6. Tasta MODE
7. Tasta MENU/OK
8. Tasta Esc
9. Tasta CONFORT
10. Bușon reglare temperatură c. sanitar
11. Ceas programator (optional)
12. Tasta ON/OFF
13. Tasta INFO
14. Tasta CEAS
15. Tasta AUTO

**Megnevezés**

1. Kijelző
2. Újraindítás gomb (RESET)
3. Feltöltő gomb
4. Víznyomásmérő
5. Fűtési hőmérséklet szabályzó gomb  
- „kódoló” programozó (beállító) gomb
6. MÓD gomb (MODE)
7. MENÜ/OK gomb
8. Kilépés gomb (ESC)
9. Komfort gomb (COMFORT)
10. Használati melegvíz beállító gomb
11. Programóra
12. ON/OFF gomb
13. INFO gomb
14. Programóra-gomb
15. AUTO gomb

Display

Kijelző

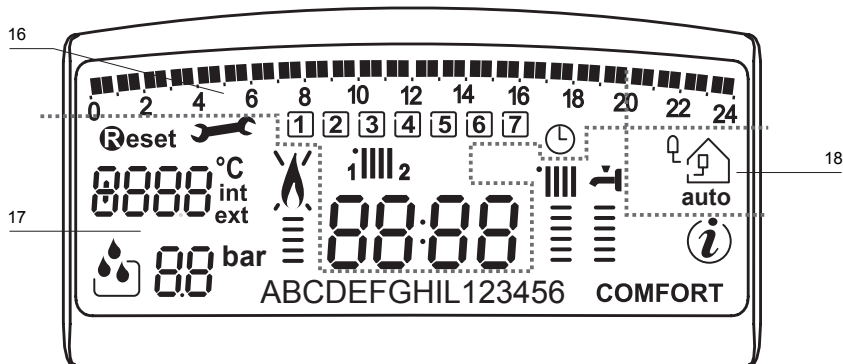

Legenda:

16. Programare orară saptamanal:

Programare orară  
**1 2 3 4 5 6 7** Ziua săptămânii (lun...dum)  
**1 2** Indicații referitoare la vizualizare/reglare program orar (zona 1 și zona 2) pentru încălzire

**88:88** Data și Ora

Programare orară activată

17. Funcționare și diagnostic

**8888** °C <sup>int</sup> <sub>ext</sub> Cifre pentru indicații:  
 - stare cazan și temperaturi detectate  
 - reglări meniu  
 - semnalare coduri eroare  
 - Vizualizare temperatură internă (numai cu dispozitiv BUS conectat)  
 - Vizualizare temperatură externă (cu sonda conectată)

	Cerere tastă Reset
	Cerere intervenție asistență tehnică
	Cerere umplere instalație - apasati butonul de umplere
<b>88</b>	Manometru digital
	Semnalare flacără sau blocare funcționare
	Funcționare circuit încălzire și indicare nivel temperatură reglată
	Funcționare circuit sanitar și indicare nivel temperatură reglată
ABCDE...	Text cu derulare
<b>COMFORT</b>	Confort circuit sanitar activat
	Vizualizare meniu Informații

18. Control ambiental si gestiune periferice

Termoreglare activată (Senzori interni / Senzor extern)

Megnevezés:

16. Heti időzítés beállítása

Programóra beállítása  
**1 2 3 4 5 6 7** A hét napja (Hétfő...Vas.)  
**1 2** A kijelzőre vonatkozó zónajelzés/ fűtési program beállítási folyamata (1-es zóna és 2-es zóna)

**88:88** Dátum és idő

Fűtési program beállítás aktiválva

17. Működés és diagnosztika

**8888** °C <sup>int</sup> <sub>ext</sub> Számjegyek jelentése:  
 - kazán állapota és kijelzett hőmérséklet  
 - menü beállítások  
 - hibakód jelek  
 - Szobahőmérséklet kijelző (csak BUS eszközzel kapcsolva - választható)  
 Külső érzékelő (opció)

	Újraindító gomb (Reset) (a kazán leáll)
	Műszaki segítség szükséges
	FELTÖLTÉS SZÜKSÉGES (A JEL FOLYAMATOSAN ÉG A FELTÖLTÉS ALATT)
<b>88</b>	Digitális nyomásmérő
	Lángészlelés vagy működési zárolás jelzése pillanatnyi lángmoduláció
	Fűtési funkció és a beállított hőmérsékletszint kijelzése
	Melegvíz termelés és a beállított hőmérsékletszint kijelzése
AB C D E ...	Legördíthető szöveg, működési információt tartalmazó üzenet a felhasználónak
<b>COMFORT</b>	Melegvíz komfort aktiválva
	Információs menü kijelzője

18. Külső környezet és periférikus működés ellenőrzése

Hőmérséklet kiigazítás aktiválva esetleges belső szonda (bus) vagy külső szonda jelzéssel

**ATENȚIE!**

Instalația, prima pornire, reglările de verificare (întreținere, revizia) trebuie să fie efectuate conform instrucțiunilor și numai de către personal calificat, autorizat ICIR și agreeat de producător – vezi lista centrelor de service din certificatul de garanție. O instalare greșită poate provoca daune persoanelor, animalelor și lucrurilor și pentru care firma constructoare nu este responsabilă.

**Predispunerea la funcționare**

Dacă centrala este amplasată în interiorul unui apartament, verificați ca toate dispozițiile legale în vigoare, referitoare la aerisirea și ventilația încăperii, să fie respectate.

Controlați periodic presiunea apei și verificați – când instalația este rece – ca aceasta să fie cuprinsă între 0,6 și 1,5 bari. Dacă presiunea este mai mică decât valoarea minimă, displayul va semnala cererea de umplere.

Umpleți cazanul apăsați tasta FILLING (VEZI PAG. 21).

Dacă diferența de presiune este foarte mare, este posibil ca instalația să piardă apă. În acest caz, apelați la ajutorul unui instalator.

**FIGYELMEZTETÉS**

A kazánt kizárólagosan szakképzett személy szerelheti be, végezheti el az első beüzemelés, szabályozást, és karbantartást az előírásoknak megfelelően.

Hibás beszerelés személyi sérüléseket okozhat, illetve károk keletkezhetnek más élőlényekben vagy tárgyokban, mely károkért a gyártó nem vállal felelősséget.

**Előkészületek**

Ha a kazánt beltérbe szerelik, ellenőrizze, hogy a kazán légbeszívására és a helyiség szellőztetésére vonatkozó feltételek az érvényben lévő jogszabályok szerint teljesüljenek.

Időnként ellenőrizze a víznyomást a kijelzőn, melynek értéke 0,6 és 1,5 bar között kell, hogy legyen a kazán kikapcsolt állapotában. Ha a víznyomás a minimum érték alatt van, a kijelző vízfeltöltési igényt mutat. A FELTÖLTÉS (FILLING) gomb megnyomásával víz adható a rendszerhez.

Ha gyakran fordul elő nyomáscsökkenés, valószínűleg vízszivárgás van a készülékben, hívjon szakembert a szivárgás megszüntetésére.

**Procedura de aprindere**

Apăsați tasta ON/OFF (12) iar displayul se va aprinde:

**Beüzemelési folyamat**

Nyomja meg az ON/OFF gombot (12), a kijelző felvillan:



Modul de functionare poate fi vizualizat prin cele 3 cifre evidentiate in desenul de mai sus:

prima cifră indică modalitatea de funcționare:

- 0 XX - Stand-by/Așteptare, Așteptare, simbolul de pe display indica modul de functionare (iarnă și vară)
- C XX - cerere încălzire
- c XX - circulație circuit retur încălzire
- d XX - cerere apă caldă sanitară
- h XX - circulație circuit retur sanitar
- F XX - antiîngheț

a doua și a treia cifră indică:

- temperatura pe tur, dacă nu este activă nici o cerere
- temperatura de tur, în modalitatea de încălzire
- temperatura apei calde sanitare, în modalitatea circuit sanitar
- temperatura de tur, în modalitatea antiîngheț

A működő üzemmódot a fenti ábrán található három jel mutatja.

Az első jel:

- 0 XX Készenléti üzemmód, nincs fűtési igény - a kijelzőn lévő felirat a kiválasztott működési üzemmódot mutatja (Téli vagy Nyári)
- C XX Fűtési igény
- c XX Utó-keringetés fűtés
- d XX Használati melegvíz igény
- h XX HMV utó-keringetés
- F XX Keringető szivattyú fagymentesítő védelem
- Égő fagymentesítő védelem

Második és harmadik jel:

- fűtési igény hiányában az előremenő hőmérséklet
- fűtési módozatban az előremenő hőmérséklet
- melegvíz hőmérséklete a HMV módozatban (átfolyós, indirekt tárolóval vagy napelemes fűtéssel)
- az előremenő hőmérséklet fagyellenes módozatban.

**Selectarea modalității de funcționare**

Alegerea modalității de funcționare se efectuează prin tasta MODE (6):

**Működési módozat**

A MODE gomb segítségével kiválaszthatja a téli vagy a nyári üzemmódot; a kiválasztott mód jele jelenik meg a kijelzőn.

Modalitate de funcționare:	Display	Kijelző	Működési módozat
încălzire + apă caldă circuit sanitar - iarnă			Téli - fűtés + használati melegvíz előállítás
numai apă caldă circuit sanitar - vară			Nyári - csak használati melegvíz előállítás

Display-ul indica modul de functionare selectionat in faza de stand-by (nu exista nici cere de caldura, nici cerere de apa calda) - "iarna" sau "vara".  
 Pornirea arzatorului este semnalata pe display de simbolul  
 Linile de jos indica puterea utilizata



A kijelzőn látható a készenléti (stand-by, nincs fűtési igény, sem használati melegvíz igény) fázisban kiválasztott működési üzemmód; téli vagy nyári.  
 Az égő meggyulladását a kijelzőn a jel mutatja.  
 Az alul lévő vonalkák a felhasznált teljesítményt mutatják.



### Reglarea încălzirii

Cu tasta MODE selectați funcționarea în modalitatea de încălzire: Puteți regla temperatura apei în instalația de încălzire cu ajutorul selectorului 5; rotind bușonul între minim și maxim se obține o temperatură cuprinsă între 42°C și 82°C.

Valoarea aleasă este afișată printr-un semnal intermitent pe display.

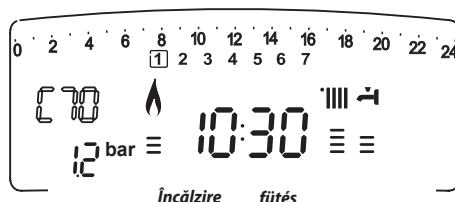

### A fûtés beállítása

A MODE gomb megnyomásával válassza ki a téli üzemmódot. A fûtóvíz hőmérsékletét az 5-ös kezelógombbal lehet beállítani, kb. 42°C és 85°C között változó hőmérsékletre. A kiválasztott érték a kijelzôn felvillan.

### Reglare temperaturii în circuitul sanitar

Cu tasta MODE selectați funcționarea circuitului sanitar: Puteți regla temperatura apei în sanitar cu ajutorul selectorului 10; rotind bușonul între minim și maxim se obține o temperatură cuprinsă între 36°C și 56°C.

Valoarea aleasă este afișată printr-un semnal intermitent pe display.



### A használati melegvízhőmérséklet beállítása

A MODE gomb megnyomásával válassza ki a nyári üzemmódot. A használati melegvíz hőmérsékletét a 10-es kezelógombbal lehet beállítani, kb. 36°C és 60°C között változó hőmérsékletre. A kiválasztott érték a kijelzôn felvillan.

### Funcția CONFORT

Prin funcția CONFORT aparatul vă permite să măriti confortul locuinței prin debitarea constantă a apei calde menajere; schimbătorul secundar este menținut la temperatura optimală chiar când centrala nu funcționează, ceea ce înseamnă că veți avea apă caldă, la o temperatură mai mare, de îndată de deschideți robinetele.

Funcția se activează apăsând tasta CONFORT. Când funcția este activă, pe display se aprinde mesajul CONFORT.

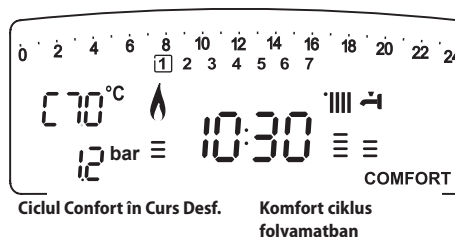

### Komfort fokozat funkció

A készülék a komfort fokozat funkció segítségével lehetővé teszi a használati melegvízellátásban a kényelem maximalizálását, mely melegen tartja a másodlagos hőcserélőt a használaton kívüli időszakokban. A funkció a COMFORT gomb megnyomásával érhető el. A funkció beállításakor a kijelzôn felvillan a COMFORT felirat.

### Înteruperea încălzirii

Pentru a întrerupe încălzirea, apăsați tasta MODE; de pe display dispăre simbolul '||||'. Cu tasta MODE puteți activa producția de apă caldă menajeră sau o puteți pune în stand-by (o puteți dezactiva).

În figura de mai jos, cazanul rămâne în stare de activitate numai pentru producția de apă caldă menajeră, indicând temperatura reglată.



### A fûtés megszakítása

A fûtés megszakítására nyomja meg a MODE gombot, amire a kijelzôn a '||||' jel kialszik. A kazán kizárólag nyári üzemmódban működik tovább, kizárólag használati melegvíz előállítására, jelezve a beállított hőmérsékletet.

### Procedura de oprire

Pentru a opri cazanul apăsați tasta ON/OFF; pe display va apărea numai programul ales și ceasul.

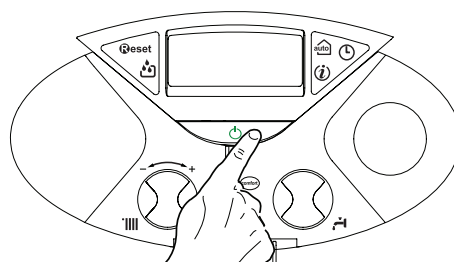

### A kikapcsolás folyamata

A kazán kikapcsolásához nyomja meg az ON/OFF gombot, a kijelzôn csak a programozás és az óra látszódik.

Pentru a opri definitiv cazanul, poziționați întrerupătorul electric extern pe OFF; displayul se va stinge.

Închideți robinetul de gaz.

Funcția anti-îngheț nu e activă

A kazán teljes kikapcsolásához a külső villamos kapcsolót helyezze OFF állásba, a kijelző kialszik.

Zárja el a gázszelepet. A fagyvédelem funkció nem működik.

### Condiții de oprire a aparatului

Cazanul este protejat de funcționarea necorespunzătoare prin placa electronica ce execută anumite controale interne, care declanșează, dacă este necesar, un dispozitiv de blocare, de siguranță. În caz de blocare, pe display-ul panoului de comandă este afișat un cod care se referă la tipul de oprire și la cauza care a generat oprirea. Se pot verifica două tipuri de opriri.

#### Oprire de siguranță

Această eroare este de tip "volatil" adică dispare automat, imediat după încetarea cauzei care a provocat oprirea. Pe display apare ERR și codul erorii (de exemplu ERR 111) și apare simbolul .

Imediat ce cauza a fost eliminată, centrala pornește din nou, reluându-și funcționarea obișnuită.

În timp ce cazanul este în oprirea de siguranță puteți să îl repuneți în funcțiune, oprind și repornind aparatul de la tasta ON/OFF de pe panoul de comandă.

Dacă centrala semnalează oprirea de siguranță și după restartare, opriți centrala. Poziționați întrerupătorul electric extern pe OFF, închideți robinetul de gaz și apelați un instalator calificat.

#### Oprire de siguranță pentru presiune apă insuficientă

Dacă presiunea apei în circuitul de încălzire nu este suficientă, cazanul va semnala oprirea de siguranță.

Pe display apar codul 1 11 și simbolul .

Puteți reseta sistemul adăugând apă și apăsând tasta Filling  (de umplere).

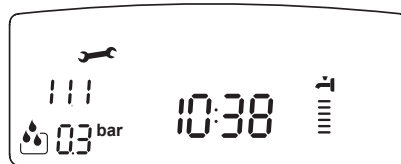

apasati butonul de umplere      Nyomja meg a feltöltés gombot

Centrala va începe automat să se umple, completând nivelul corect și aducând presiunea apei la normal. Dacă încercarea nu dă rezultate, puteți apăsa din nou tasta de umplere, de maxim 5 ori în 50 minute; după acest interval, centrala se stinge.

În acest caz, dacă cererea de umplere este frecventă, opriți centrala, poziționați întrerupătorul electric extern în poziția OFF, închideți robinetul de gaz și apelați un instalator calificat pentru a verifica eventualele pierderi de apă.

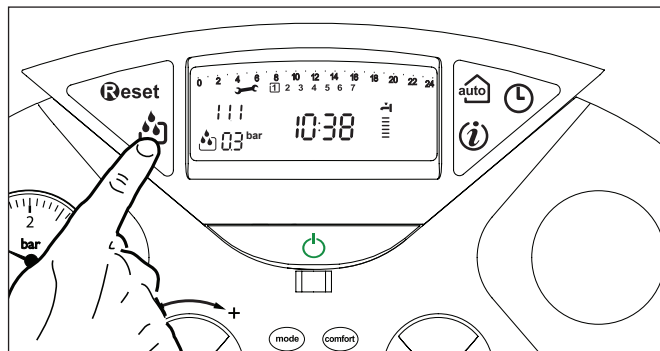

A készülék újraindítható, és a FELTÖLTÉS  gomb megnyomásával víz adható a rendszerhez.

A kazán automatikusan beállítja újra az értékeket, visszaállítva a nyomást a normális szintre. Ha az újra-kiegyenlítési kísérlet nem sikeres, az újra-kiegyenlítő gomb még egyszer megnyomható, maximum ötször, 50 perc alatt, miután a kazán leáll.

Ebben az esetben, vagy ha az újra-kiegyenlítő igény gyakran jelentkezik, kapcsolja ki a kazánt, a külső villamos kapcsolót helyezze OFF állásba, zárja el a gázszelepet, és a vízszivárgás ellenőrzésére vegye fel a kapcsolatot szakemberrel.

#### Blocarea funcționării

Această eroare este de tip "nevolatil", ceea ce înseamnă că nu dispare nici după eliminarea cauzei care a determinat oprirea centralei.

Pe display apare ERR și codul erorii (de exemplu ERR 501). Apar de asemenea **Reset**, descrierea și simbolul .

În acest caz, cazanul nu repornește automat, dar va putea fi deblocat prin apăsarea tastei **Reset**. După câteva încercări de deblocare, dacă problema se repetă, este necesar să intervină un instalator calificat.

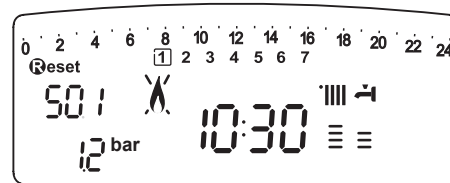

Absenta Flacărei      nincis láng

#### Zárolási leállás

Ez a hiba „nem változó”, vagyis nem tűnik el automatikusan az ok megszüntetésével. A kijelzőn a hibakóddal együtt felvillan az ERR felirat (pl. ERR 501).

Ezen kívül a **Reset** felirat is megjelenik a  jellel együtt. Ebben az esetben automatikusan nem indul újra a kazán, a normál működés visszaállítására nyomja meg a **Reset** gombot a vezérlőpanelen. Néhány sikertelen újraindítási kísérlet után vegye fel a kapcsolatot szakemberrel.

#### IMPORTANT

**DACĂ OPRIREA SE REPETĂ FRECVENT, VĂ RECOMANDĂM SĂ APELAȚI LA UN CENTRU DE ASISTENȚĂ TEHNICĂ AUTORIZAT. DIN MOTIVE DE SIGURANȚĂ, CENTRALA VA PERMITE ÎN ORICE CAZ UN NUMĂR MAXIM DE 5 ÎNCERCĂRI DE REARMARE ÎN 15 MINUTE (PRIN APĂSAREA TASTEI **Reset**). DACĂ CENTRALA SE OPREȘTE RAR, ACEST LUCRU NU CONSTITUIE O PROBLĂMĂ.**

#### FONTOS

**HA A LETILTÁS GYAKRAN ISMÉTLŐDIK, AZ MTS KFT. SZERVIZPARTNEREINEK FELKERESÉSE AJÁNLOTT (WWW.MTSGROUP.HU). BIZTONSÁGI OKOKBÓL A KAZÁN 15 PERC ALATT 5 ÚJRAINDÍTÁS ENGEDÉLYEZ (A **Reset**). GOMB ÚJBÓLI MEGNYOMÁSÁVAL). HA A LETILTÁS ELSZÓRTAN JELENTKEZIK, NEM ALAKUL KI PROBLÉMA.**



Tabel Erori care duc la Blocarea Funcționării

Hibakódok összegzése

descriere Text pe display	Display	Kijelző	Megnevezés
Temperatură excesivă	1 01		Megnevezés
Lipsă flacără	5 01		Nincs lángérzékelés
Circulație insuficientă	1 03		Nem megfelelő keringetés
	1 04		
	1 05		
	1 06		
	1 07		
Circulație insuficientă "apasati butonul de implere"	1 11		Nem megfelelő mennyiségű víz (feltöltés szükséges)
Interventie Sonda Fum	6 01		Füstgáz érzékelő hiba
Eroare placă	3 05		Fő vezérlőpanel hiba
Eroare placă	3 06		Fő vezérlőpanel hiba
Eroare placă	3 07		Fő vezérlőpanel hiba

**Oprire temporara****pentru anomalie de evacuare fum (24/28 CF) 6 01**

Acest dispozitiv de control opreste centrala in caz de anomalie de evacuare a gazelor arse.

Blocarea aparatului este temporara si este emnalata de codul de eroare 6 01 "Errore Sonda Fumi".

Dupa 12 minute, centrala incepe procedura de aprindere; daca conditiile corecte de functionare sunt refacute, continua functionarea normala, in caz contrar centrala se opreste si ciclul se repeta.

**⚠ ATENTIE!**

**In caz de nefunctionare sau de intreruperi repetate, opriti alimentarea electrica a centralei punand comutatorul extern in pozitia inchis, inchideti robinetul de gaz si contactati Serviciul de Asistenta Tehnica.**

**Antigel (Anti-îngheț)**

Centrala este prevăzută cu o protecție împotriva înghețului care se bazează pe controlul temperaturii de tur a centralei: dacă această temperatura coboară sub 8°C se activează pompa de recirculare (circulația în instalația de încălzire) timp de 2 minute.

După două minute de circulație placa electronică verifică următoarele:

- a - dacă temperatura de tur este > de 8°C, pompa se oprește;
- b - dacă temperatura de tur este > 3°C și < de 8°C, pompa se activează pentru încă 2 minute;
- c - dacă temperatura de tur este < de 3°C se aprinde arzătorul (pe mod încălzire la putere minimă) până ce ajunge la temperatura de 33°C. Odată atinsă această temperatură arzătorul se stinge și pompa de recirculare continuă să funcționeze pentru încă două minute. Este posibilă funcționarea continuă a pompei de recirculare cu ajutorul parametrului P din Meniul de reglări (vezi parag. 4.4.1)

Protecția anti - îngheț se activează doar dacă centrala este în perfectă stare de funcționare:

- dacă presiunea în instalație este suficientă;
- dacă centrala este alimentată la curent electric, il simbolo  è illuminato ;
- dacă gazul este furnizat.

**Időszakos leállás****füstgáz elvezetési rendellenesség miatt (24/28 CF) 6 01**

A kazán füstgáz elvezetési rendellenesség miatt is hajthat végre biztonsági leállást. A készülék leállása időszakos, hibakódja 6 01.

Füstgáz érzékelő hiba

12 perc után a kazán újraindul; és működésbe lép, ha a feltételek biztosítottak; ellenkező esetben a kazán leáll, és a folyamat megismétlődik.

**⚠ FIGYELEM!**

**Nem megfelelő működés, vagy ismételt beavatkozások esetében kapcsolja ki a kazánt, a külső villamos kapcsolót OFF állásba helyezve feszültségmentesítse a készüléket, és zárja el a gázszelvépet. Vegye fel a kapcsolatot az MTS Kft. Szervizpartnerével, hogy az égéstermék elvezetés meghibásodását kiküszöbölhessék, illetve megállapítsák a működésképtelenség okát.**

**Fagymentesítő funkció**

A fagyvédelmi funkció a fűtésoldali előremenő NTC szondán működik, függetlenül más szabályozástól, az elektromos feszültséggel való csatlakozás alkalmával.

Ha az előremenő NTC szonda 8°C alatti hőmérsékletet mér, a szivattyú még 2 percig működik. Az első néhány perces keringés után az alábbi esetek vizsgálhatóak meg:

- a) ha az előremenő hőmérséklet 8°C-nál nagyobb, az áramlás megszakad;
- b) ha az előremenő hőmérséklet 3°C és 8°C között van, még két percig működik;
- c) az előremenő hőmérséklet 3°C-nál kisebb, az égő bekapcsol a legkisebb teljesítményen, amíg a hőmérséklet el nem éri a 33°C-ot; az égő lekapcsol, és a kazán még 2 percig utókeringést végez.

A fagymentesítő funkció kizárólag az alábbi esetekben aktiválódik (megfelelően működő kazánnál):

- megfelelő a rendszernyomás;
-  jel világít;
- a kazán gázellátást kap.

**Accesul la Meniurile de stabilire a valorilor prag și de reglare**

Cu tasta de programare MEniu/Ok puteți avea acces la o serie de meniuri care vă vor permite să modificați funcționarea cazanului în funcție de tipul instalației și de preferințele utilizatorului.

Meniurile disponibile sunt:

**meniul 0** = Ora - Data - Limba

**meniul 1** = Programare orară

**meniul 4** = Zona 1 - (submeniul 0 - parametri 0 1 2)

**meniul 4** = Zona 2 - (submeniul 0 - parametri 0 1 2)

**meniul Informații** = accesibil de la tasta Info

Parametrii referitori la fiecare meniu sunt specificați în paginile care urmează.

Accesarea și modificarea parametrilor se face apăsând tasta MENU/OK, TASTA MODE, TASTA și encoder (vezi fig de mai jos). Pe display va apărea descrierea meniurilor și a fiecărui parametru.

**Hozzájárás a beállításokhoz és a testreszabás menükbe**

A Menü/Ok gomb segítségével menük sorozatához férhetünk hozzá, melyek a kazánműködés rendszerbe történő, illetve a végfelhasználó igényeihez való alkalmazását teszik lehetővé.

Az alábbi menük elérhetőek:

**Menü 0** = Idő - Dátum - Nyelv

**Menü 1** = Időprogramozás

**Menü 4** = 1-es zóna (almenü 0 – 0, 1,és 2 paraméterek)

**Menü 5** = 2-es zóna (almenü 0 – 0, 1,és 2 paraméterek)

**Menü 6** = Teszt + Használhatóság- szakképzett szakember részére fenntartva

**Menü 7** = Szerviz paraméterek - szakképzett szakember részére fenntartva

**Menü info** = Információ, elérhető az info gomb megnyomásával.

Minden egyes menühöz tartozó paraméter megtalálható a következő oldalakon. A különböző paraméterek a Menü/Ok gombbal, MÓD és Program-óra gombokkal, illetve a kódoló gombbal (lásd: ábra alul) elérhetőek és módosíthatók. A menük és minden egyes paraméter leírása a kijelzőn látható.

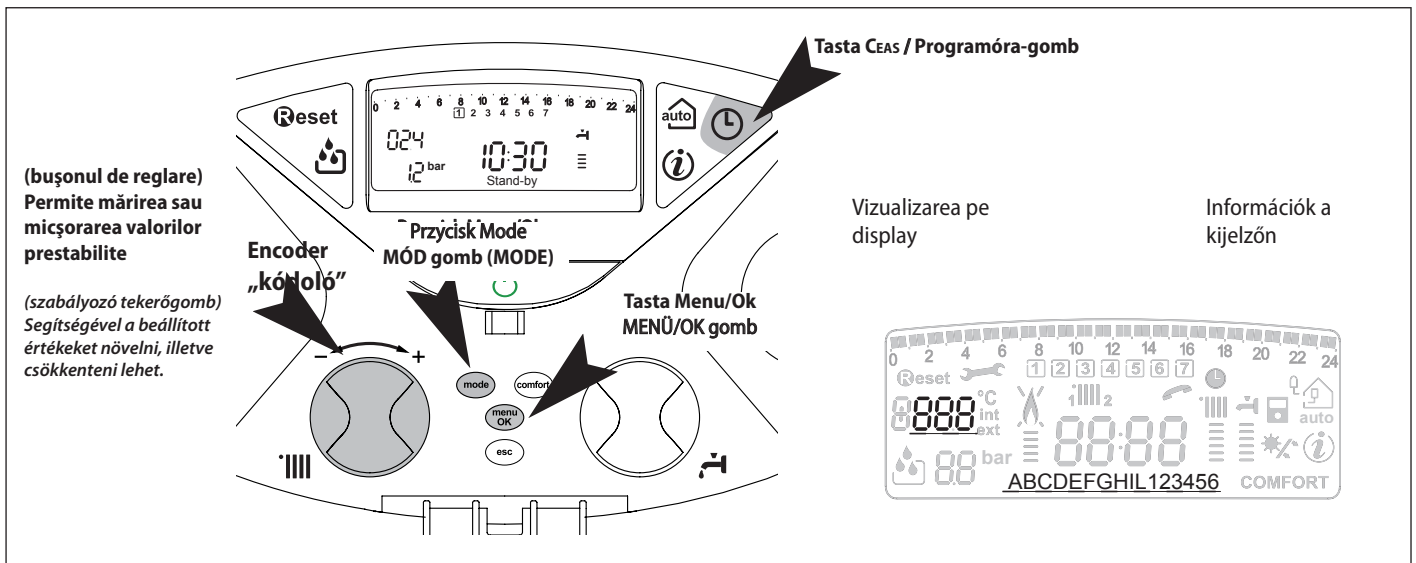

MENU 0 - DATA I GODZINA - JĘZYK

MENU 0 - JAZYK-CAS-DATUM

Descrierea "Text pe display"		meniu	Menü	submeniu	almenü	"Szöveg a kijelzőn" felirat	
<b>LIMBA - ORA - DATA</b>		<b>0</b>				<b>NYELV-ÓRA-DÁTUM</b>	
Selectie limba Display "Limba"	english Română Magyar .....	<b>0</b>	<b>0</b>			Dátum + óra beállítása "Nyelv"	english Română Magyar .....
Introducerea datei si a orei "Data și ora"	Oră	<b>0</b>	<b>1</b>		Dátum + óra beállítása "Dátum + óra"	hodiny	"óra beírása, majd MODE"
	Minute					minuty	"perc beírása, majd MODE"
	An					rok	"év beírása, majd MODE"
	Lună					mêsic	"hónap beírása, majd MODE"
	Zi					den	"nap beírása, majd MODE"
	ziua din saptamana (lun ... dum)					den v týdnu (pondělí .... neděle)	"Állítsa be a hét kívánt napját, majd OK."
Reglare automata ora legală "Reglare ora legală"	Manual <input type="radio"/> Automat	<b>0</b>	<b>2</b>		Téli időszámítás beállításai "Téli időszám. beállításai"	Kézi o Automatikus	

**Reglarea limbii displayului**

Selectarea limbii se poate efectua din menu 0 - submeniu 0, procedand in felul urmat:

- Apăsati tasta MENU/OK pe ecran va apărea cu lumină intermitentă **0 0 0**.
- Apăsati tasta MENU/OK pe ecran va apărea cu lumină intermitentă **0 0 0**.
- Apăsati tasta MENU/OK pentru a accesa submeniul.
- Rotind encoder **↻**, pe display apar limbile disponibile.
- După selectarea limbii, apăsați tasta MENU/OK pentru a memora modificarea.
- Apăsati tasta Esc pentru a ieși

**Reglarea Datei și Orei**

Selectarea datei se poate efectua din menu 0 - submeniu 1, procedand in felul urmat:

- Apăsati tasta MENU/OK pe ecran va apărea cu lumină intermitentă **0 0 0**.
- Apăsati tasta MENU/OK pe ecran va apărea cu lumină intermitentă **0 0 0**.
- Rotind encoder **↻**, pentru selectarea submeniului **0 1 0**
- Apăsati tasta MENU/OK pentru a accesa submeniului
- ora, minutele, etc, vor incepe să emită un semnal intermitent. (vezi tabelul de mai sus)
- Rotind din nou l'encoder **↻** selectați valoarea și apăsați tasta Mode pentru a confirma operațiunea.
- dupa inserarea ultimelor date cerute (ziua din saptamana), apasati tasta MENU/OK pentru memorare
- Apăsati tasta Esc pentru a ieși

**Ajustarea automata a orei legale**

Selectarea datei se poate efectua din menu 0 - submeniu 2, procedand in felul urmat:

- Apăsati tasta MENU/OK, pe ecran va apărea cu lumină intermitentă **0 0 0**;
- Apăsati tasta tasto MENU/OK, pe ecran va apărea cu lumină intermitentă **0 0 0**;
- ruotare l'encoder **↻** pentru selectarea submeniului **0 2 0**
- Apăsati tasta MENU/OK pentru a accesa submeniul **0 2 0**;
- ruotare l'encoder **↻** selectați Manual sau Automat;
- Apăsati tasta MENU/OK pentru memorare .
- Apăsati tasta Esc pentru a ieși.

**Nyelv beállítása a kijelzőn**

A nyelvet a menü 0 – almenü 0 gombjainak segítségével állíthatja be, az alábbiak szerint:

- nyomja meg a MENU/OK gombot, a kijelzőn **0 0 0** jelenik meg;
- nyomja meg még egyszer a MENU/OK gombot, a kijelzőn **0 0 0** jelenik meg;
- az almenü eléréséhez nyomja meg még egyszer a MENU/OK gombot;
- a kódoló gomb **↻** eltekerésével a kijelzőn láthatóvá válnak a kiválasztható nyelvek.

A kiválasztott nyelvet a MENU/OK gomb megnyomásával mentheti el.

- az ESC gomb megnyomásával léphet ki a menüből.

**Dátum és idő beállítása**

A dátumot és az időt a menü 0 – almenü 1-es gombjainak segítségével állíthatja be, az alábbiak szerint:

- nyomja meg a MENU/OK gombot, a kijelzőn **0 0 0** jelenik meg;
- nyomja meg még egyszer a MENU/OK gombot, a kijelzőn **0 0 0** jelenik meg;
- a kódoló gomb **↻** eltekerésével válassza ki a **0 1 0** almenüt;
- az almenü eléréséhez nyomja meg még egyszer a MENU/OK gombot;
- ezt követően az óra, percek, stb. jelennek meg a kijelzőn (lásd a táblázatot fölül)
- a kódoló gomb **↻** eltekerésével beállíthatja az időt, a MODE gomb megnyomásával pedig elmentheti;
- az utolsó adat rögzítése után (a hét napja) a MENU/OK gomb megnyomásával mentheti őket;
- az ESC gomb megnyomásával léphet ki a menüből.

**Téli időszámítás beállításai**

A nyelvet a menü 0 – almenü 2-es gombjainak segítségével állíthatja be, az alábbiak szerint:

- nyomja meg a MENU/OK gombot, a kijelzőn **0 0 0** jelenik meg;
- nyomja meg még egyszer a MENU/OK gombot, a kijelzőn **0 0 0** jelenik meg;
- a **0 2 0** almenü kiválasztásához tekerje el a kódoló gombot **↻**;
- a **0 2 0** almenü eléréséhez nyomja meg még egyszer a MENU/OK gombot;
- a kódoló gomb **↻** eltekerésével válassza ki a kézi vagy automatikus beállítást;
- a MENU/OK gomb megnyomásával alkalmazhatja a funkciót;
- az ESC gomb megnyomásával léphet ki a menüből.

**MENIU 1  
PROGRAMARE ORARĂ**

Centrala permite executarea unei programări săptămânale pentru a adecva la perfecție funcționarea centralei cu exigențele și stilul dvs de viață.

Pentru a accesa meniul 1 procedați astfel:

- apăsați tasta MENU/OK pe ecran va apărea cu lumină intermitentă .
- Rotind encoder , pentru a rula indicația meniului și selectați .
- apăsați tasta MENU/OK pentru menu
- Apăsați tasta MENU/OK pentru a derula lista parametrilor ce pot fi reglați, din meniul 1, roțiți l'encoder .

Parametrii referitori meniul 1 sunt specificați în paginile care urmează.

**1-ES MENÜ  
IDŐZÍTÉS BEÁLLÍTÁSA**

Lehetőség van heti program beállítására, hogy a kazán működése az Ön igényeihez és életviteléhez tökéletesen alkalmazkodjon.

Az 1-es menü eléréshez a következőket tegye:

- nyomja meg a MENU/OK gombot, a kijelzőn jelenik meg;
- a kódoló gomb eltekérésével a menülistából válassza ki a menüt;
- a menü eléréséhez nyomja meg a MENU/OK gombot;
- a kódoló gomb eltekérésével az 1-es menüben kiválaszthatja az alkalmazandó paramétereket, melyek a szövegkijelzőn olvashatóak (lásd a táblázatot alul).

A paraméterek módosításhoz, illetve beállításához tanulmányozza az alábbi táblázatot.

Descrierea parametrului "Text pe display"		menu	Menü	parametru	Paraméter	"Szöveg a kijelzőn" felirat	
<b>PROGRAMARE ORARĂ</b>		<b>1</b>				<b>IDŐZÍTÉSBEÁLLÍT.</b>	
Funcția Party - "Periodă Party"	de la 15 minute la 6 ore	1		01		Parti periódus funkció "parti periódus"	15 perc – 6 óra
Dezactivare Momentană încălzire "Temp. Redusă"	de la 15 minute la 6 ore	1		02		Ideiglenesen csökkentett hőmérséklet "csökkentett hőmérséklet"	15 perc – 6 óra
Funcția Holiday (memorare zi/lună) "Periodă Vacanță"	de la 0 zile la 3 luni	1		03		Szabadság funkció "szabadság"	0 nap – 3 hónap
Selectare program de vizualizat pe display "Vizualizarea Zonelor Definite"	1 – zona 1 încălzire 2 – zona 2 încălzire Nici o zona	1		04		Zóna beállítások megjelenítése "Zónabeállítások megjelenítése"	1. zóna 2. zóna egyik zóna se
Selectati zona de programare "Selectati zona de programare"	zona 1 zona 2	1		05		A programozni kívánt zóna kiválasztása "A programozni kívánt zóna kiválasztása"	1. zóna 2. zóna
Program introdus din fabrică "Program predefinit"	Program predefinit 1 Program predefinit 2 Program predefinit 3	1		06		Előre beállított programok "Előre beállított programok"	1. előre beállított program 2. előre beállított program 3. előre beállított program
Program personal sau introdus din fabrică pt toate zilele săptămânii "Luni->Duminică"		1		07		Egyedi program vagy a szabadnapokra előre beállított program "hétfő->vasárnap"	
Program personal sau introdus din fabrică pt zilele lucrătoare "Luni->Vineri"		1		08		Egyedi program vagy a szabadnapokra előre beállított program "hétfő->péntek"	
Program personal sau introdus din fabrică pt zilele de sărbătoare "Sâmbătă->Duminică"		1		09		Egyedi program vagy ünnepnapokra előre beállított program "szombat->vasárnap"	
Program personal sau introdus din fabrică "Luni"		1		10		Egyedi program vagy naponta előre beállított program "hétfő"	
Program personal sau introdus din fabrică "Marți"		1		11		Egyedi program vagy naponta előre beállított program "kedd"	
Program personal sau introdus din fabrică "Miercuri"		1		12		Egyedi program vagy naponta előre beállított program "szerda"	
Program personal sau introdus din fabrică "Joi"		1		13		Egyedi program vagy naponta előre beállított program "csütörtök"	
Program personal sau introdus din fabrică "Vineri"		1		14		Egyedi program vagy naponta előre beállított program "péntek"	
Program personal sau introdus din fabrică "Sâmbătă"		1		15		Egyedi program vagy naponta előre beállított program "szombat"	
Program personal sau introdus din fabrică "Duminică"		1		16		Egyedi program vagy naponta előre beállított program "vasárnap"	
Copiere program zilnic "Copiere zi pe zi"		1		17		Egyedi program vagy naponta előre beállított program "Előző nap beállításainak átmásolása"	

**PROGRAMARE SĂPTĂMÂNALĂ**

Centrala este furnizată cu trei programe de funcționare, deja stabilite (meniu 1 - parametri "program predefinit")

**HETI IDŐZÍTÉS**

A kazán három előre beállított programmal rendelkezik. (1-es menü – "Előre beállított programok" paraméter).

**Programul prestabilit 1**  
de luni până duminică

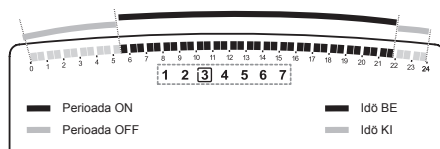

**1-es előre beállított program**  
hétfőtől vasárnapig

I INTERVAL ORAR	
de la 00.00 la 05.30	Perioada OFF
al II lea INTERVAL ORAR	
de la 05.30 la 22.00	Perioada ON
al III lea INTERVAL ORAR	
de la 22.00 la 23.59	Perioada OFF

I ÓRATARTOMÁNY	
00.00 - 05.30	Idő KI
II ÓRATARTOMÁNY	
05.30 - 22.00	Idő BE
III ÓRATARTOMÁNY	
22.00 - 23.59	Idő KI

**Programul prestabilit 2**  
de luni până duminică

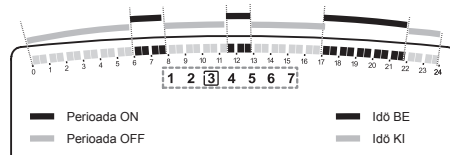

**2-es előre beállított program**  
hétfőtől vasárnapig

I INTERVAL ORAR	
de la 00.00 la 06.00	Perioada OFF
al II lea INTERVAL ORAR	
de la 06.00 la 08.00	Perioada ON
al III lea INTERVAL ORAR	
de la 08.00 la 11.30	Perioada OFF
al IV lea INTERVAL ORAR	
de la 11.30 la 13.00	Perioada ON
al V lea INTERVAL ORAR	
de la 13.00 la 17.00	Perioada OFF
al VI lea INTERVAL ORAR	
de la 17.00 la 22.00	Perioada ON
al VII lea INTERVAL ORAR	
de la 22.00 la 23.59	Perioada OFF

I ÓRATARTOMÁNY	
00.00 - 06.00	Idő KI
II ÓRATARTOMÁNY	
06.00 - 08.00	Idő BE
III ÓRATARTOMÁNY	
08.00 - 11.30	Idő KI
IV ÓRATARTOMÁNY	
11.30 - 13.00	Idő BE
V ÓRATARTOMÁNY	
13.00 - 17.00	Idő KI
VI ÓRATARTOMÁNY	
17.00 - 22.00	Idő BE
VII ÓRATARTOMÁNY	
22.00 - 23.59	Idő KI

**Programul prestabilit 3**  
de luni până duminică

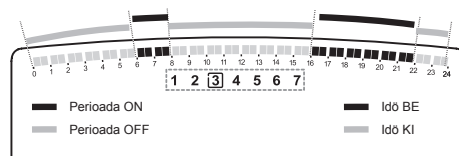

**3-as előre beállított program**  
hétfőtől vasárnapig

I INTERVAL ORAR	
de la 00.00 la 06.00	Perioada OFF
al II lea INTERVAL ORAR	
de la 06.00 la 08.00	Perioada ON
al III lea INTERVAL ORAR	
de la 08.00 la 16.00	Perioada OFF
al IV lea INTERVAL ORAR	
de la 16.00 la 22.00	Perioada ON
al V lea INTERVAL ORAR	
de la 22.00 la 23.59	Perioada OFF

I ÓRATARTOMÁNY	
00.00 - 06.00	Idő KI
II ÓRATARTOMÁNY	
06.00 - 08.00	Idő BE
III ÓRATARTOMÁNY	
08.00 - 16.00	Idő KI
IV ÓRATARTOMÁNY	
16.00 - 22.00	Idő BE
V ÓRATARTOMÁNY	
22.00 - 23.59	Idő KI

**Abilitarea unuia din programele reglate din fabrică**

Pentru a activa unul din programele săptămânale reglate din fabrică procedați astfel:

- apăsați tasta MENU/OK; cifra meniului emite un semnal intermitent 0 0 0
- rotiți encoder ➤ până când selectați meniul 1 0 0
- apăsați tasta MENU/OK pentru a accesa parametrii
- rotiți encoder ➤ în sens orar până la vizualizarea pe display a mesajului "Selectati zona de programare" 1 0 5
- apăsați tasta MENU/OK pentru a accesa lista cu opțiunile disponibile pentru c. de încălzire
- rotiți encoder ➤ și selectați "zona 1 încălzire" sau "zona 1 încălzire" (daca e prezenta)
- apăsați tasta MENU/OK pentru a confirma alegerea zonei
- rotiți encoder ➤ pentru a selecta "Program predefinit" 1 0 6
- apăsați tasta MENU/OK pentru a accesa lista temporizatoarelor prestabilite
- rotiți encoder ➤ pentru a selecta unul din cele 3 programe introduse (de ex: "Progr. Prestabilit 2")
- apăsați tasta MENU/OK pentru a confirma alegerea
- Apăsați tasta Esc pentru a ieși

**Vizualizarea pe display a programelor reglate din fabrică**

Pentru a vizualiza pe display programul ales, accesați din nou meniul 1, după indicațiile de mai sus, apoi rotiți encoder ➤ până la vizualizarea mesajului "Vizualizarea Zonelor Definite" 1 0 4.

Apăsați tasta MENU/OK pentru a accesa lista cu temporizatoarele de vizualizat.

Rotiți encoder ➤ și selectați zona de încălzire care vă interesează (de ex: "zona 1 încălzire").

Apăsați din nou tasta MENU/OK și confirmați alegerea; programul ales va apărea pe display. Apăsați tasta Esc pentru a ieși

Pentru a pastra programarea activa, după iesirea din meniu apăsați tasta Ceas iar pe display va apărea simbolul. ⌚

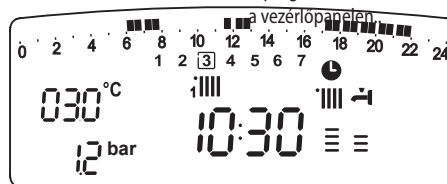

**Modificarea programului prestabilit**

Pentru a adapta programarea orară la propriile exigențe, puteți modifica programul reglat din fabrică.

Accesați meniul 1 după indicațiile din pagina anterioară și rotiți encoder până la vizualizarea zilelor sau zilei de modificat după dorință.

Ex: 1 0 9 "Sâmbătă -> duminică" de modificat ca mai jos:

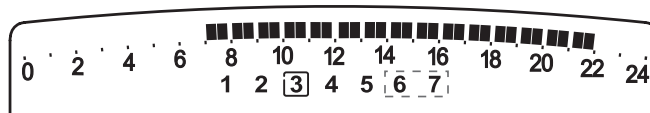

I INTERVAL ORAR	
de la 00.00 la 07.00	Perioda OFF
al II lea INTERVAL ORAR	
de la 07.00 la 22.00	Perioda ON
al III lea INTERVAL ORAR	
de la 22.00 la 23.59	Perioda OFF

**Egy előre beállított program alkalmazása**

Az egyik előre beállított heti program aktiválásához a következőket tegye:

- nyomja meg a MENU/OK gombot, a kijelzőn a 0 0 0 menü jelenik meg;
- a kódoló gomb ➤ eltekerésével válassza ki a 1 0 0 menüt;
- MENU/OK gomb megnyomásával érheti el a paramétereket;
- tekerje a kódoló gombot ➤ az óramutató járásával megegyező irányban, míg a 105 "Seleziona Zona da Programmare" meg nem jelenik a kijelzőn;
- a MENU/OK gomb megnyomásával eljuthat a fűtési zónák kiválasztásához;
- a kódoló gomb ➤ eltekerésével kiválaszthatja az 1. zónát, vagy 2. zónát (ha van);
- a MENU/OK gomb megnyomásával mentse el a választott zónát;
- a kódoló gomb ➤ eltekerésével kiválaszthatja a 106 "Programmi pre impostati"
- MENU/OK gomb megnyomásával juthat el az előre beállított programokhoz;
- a kódoló gomb ➤ eltekerésével választhat a három beállított program közül; (pl. 2-es előre beállított program)
- a MENU/OK gombbal mentheti el a kiválasztott programot
- az ESC gomb megnyomásával léphet ki a menüből.

**A beállított program megjelenítése a kijelzőn**

A kiválasztott program kijelzőn történő megjelenítéséhez a fent jelzett módon menjen újra az 1-es menübe, a kódoló gombot ➤ tekerje el az 1 0 4 "Zónabeállítások megjelenítése"-hez.

Az időzítésbeállítás megjelenítésének kiválasztásához nyomja meg a MENU/OK gombot. A kódoló gomb ➤ eltekerésével válassza ki az érdekelt fűtési zónát (pl.: "1. zóna").

A MENU/OK gomb újbóli megnyomásával megerősítheti a kiválasztást, és a program megjelenik a kijelzőn.

A program aktiválásához, miután kijött a menüből, nyomja meg a program-óra gombot ⌚

**Az előre beállított program módosítása**

Az igényeknek megfelelő időzítésbeállítás érdekében az előre beállított program módosítható.

A fenti módon menjen be az 1-es menübe, és a kódoló gomb ➤ feltekerésével válassza ki a napot/napokat, amelyekre módosítani kívánja az előre beállított programot.

Például: 1 0 9 „szombat -> vasárnap” módosítása az alábbiak szerint:

I ÓRATARTOMÁNY	
00.00 - 07.00	Idő KI
II ÓRATARTOMÁNY	
07.00 - 22.00	Idő BE
III ÓRATARTOMÁNY	
22.00 - 23.59	Idő KI

Apăsați MENU/OK pentru a intra în modalitatea de modificare.

Pe display apare mesajul "Apăsați MENU/OK pentru a intra în modalitatea de modificare.

Pe display apare mesajul "Mișcă Cursor"; rotiți encoder pentru a vă poziționa pe perioada de timp de modificat – cursorul va emite un semnal intermitent iar pe ceas va apărea ora selectată (pe intervale de 15 minute).



A MENU/OK gomb megnyomásával lépjen be a módosítási módba. A kijelzőn megjelenik a "Kurzor mozgatása" felirat, a kódoló gomb eltekerésével a kurzort helyezze a megváltoztatni kívánt időszakra – a kurzor felvillan és a programórán megjelenik a kiválasztott idő 15 perces egységenként.

Apăsați tasta MODE până când vedeți mesajul "Perioadă OFF" (pentru a programa de ex stingerea cazanului cu o oră înainte de programul reglat inițial – de la 06,00 la 07,00).

Rotiți encoder pentru a poziționa cursorul pe ora dorită.

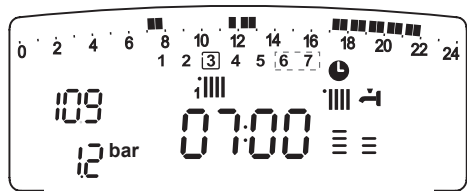
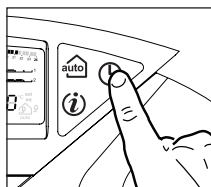

Perioada OFF Idő KI

Egy nem aktív, utolsó fűtési időszak beállítására nyomja meg a program-óra gombot Mode „Idő KI” felirat fel nem tűnik. (pl. „Idő KI”: egy időszak ON (bekapcsolt) órájának törlésére, 06.00-07.00-ig)

A kódoló gomb tekerésével a kurzor elmozdítható a beállítani kívánt órára.

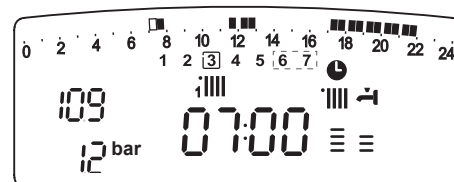

Perioada ON Idő BE

În afară de vizualizarea orelor pe display, ceasul mai arată și ora selectată, pe intervale de 15 minute.

După modificarea perioadei alese, apăsați tasta MODE și selectați "Perioadă ON" pentru a programa perioada următoare de aprindere (în exemplul nostru, un singur interval, de la 07.00 la 24.00).

A kijelzőn lévő órataromány módosításán túlmenően a program-óra megmutatja a 15 perces egységenként kiválasztott időt is

Egy utolsó, előre kiválasztott időszak módosításához nyomja meg a program-órát, és válassza ki az „Idő BE” programot, a működés (begyűjtás) egy utolsó időszakának beállításához, példánkban 07.00-től 22.00 óráig.

Rotiți l'encoder pentru a deplasa cursorul în dreptul orei care vă interesează (de ex., orele 22.00). Cursorul, mișcându-se, va vizualiza toată perioada de funcționare, ON).

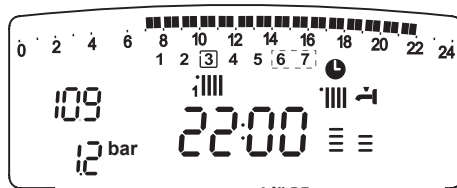

Perioada ON Idő BE

A kódoló gomb tekerésével helyezze át a kurzort a kívánt órára (példánkban 22.00). A kurzort mozgatva az egész ON (bekapcsolt) időszak láthatóvá válik.

După efectuarea tuturor modificărilor, apăsați tasta Meniu/Ok pentru a confirma modificarea programării orare.

Apăsați Tasta Esc pentru a vă întoarce la pagina de vizualizare.

Pentru a activa programul, după ce ați ieșit din meniu, apăsați tasta CEAS; pe display apare simbolul

Az összes módosítás után az időzítésbeállításban történt módosítások elmentéséhez nyomja meg a MENU/OK gombot. Ezután a normál megjelenítéshez való visszatéréshez nyomja meg az ESC gombot.

A beállítás aktiválásához, a menüből való kilépés után nyomja meg a program-órát a vezérlőpanelen, ezáltal a kijelzőn láthatóvá válik a jel.

Selectând "Perioada OFF" sau "Perioada ON" puteți introduce și alte intervale, pentru a adapta programul la exigențele dvs.

Se poate deci modifica și programul zilnic selectând, în meniul 1, ziua care vă interesează; introduceți Perioadele OFF și Perioadele ON după procedeu de mai sus.

Az „Idő KI” vagy „Idő BE” kiválasztásával a szükségleteknek megfelelően más időszakokat is beállíthatunk, akár napi szinten is. A napi beállítás az 1-es menüből módosítható, kiválasztva a kívánt napot, új OFF (kikapcsolt) időszakot, illetve ON (bekapcsolt) időszakot beállítva, a fent leírtak szerint.

### Aplicarea modificării și altor zile din săptămână

Dacă doriți să modificați programul altei zile din săptămână (de ex., vineri) utilizând același program ales pentru o altă zi (de ex, programul anterior pentru sâmbătă -> duminică) este suficient să copiați programul preferat peste programul altei/altor zile.

Accesați meniul 1 după indicațiile din paragraful anterior; rotiți encoder până la vizualizarea, pe display, a mesajului 1 1 1 "Copiere zi pe zi".

### Módosítás átvétele a hét más napjaira

Ha a hét egy másik napjának (pl. péntek) beállítását módosítani szeretné más nap/napok ugyanolyan beállításával, (pl. előző szombat -> vasárnap), elegendő, ha az előre kiválasztott nap beállításait átmásolja a kívánt másik napra.

Menjen be az 1-es menübe az előző bekezdésben leírtak szerint, és a kódoló gombot tekerje addig, míg a 117 „Előző nap beállításainak átmásolása” láthatóvá nem válik a kijelzőn.

Apăsați tasta MENU/Ok pentru a activa modificarea; pe display apare "Selectare ziua pentru copiere".

Rotiți encoder până în dreptul zilei de copiat (de ex., sâmbătă); pe display apare programul prevăzut pentru sâmbătă.

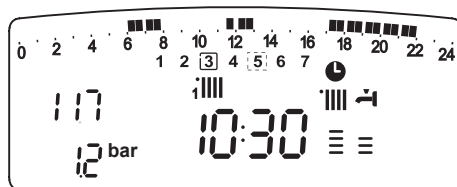

Copiere zi pe zi Előző nap beállításainak átmásolása

A módosítás aktiválásához nyomja meg a MENU/OK gombot, a kijelzőn megjelenik a „Másolandó nap kiválasztása”. Tekerje el a kódoló gombot a másolandó napig, pl. szombat, és a kijelzőn láthatóvá válik a szombatra beállított program.

Apăsați tasta MENU/Ok; pe display apare "Selectare zi de modificat".

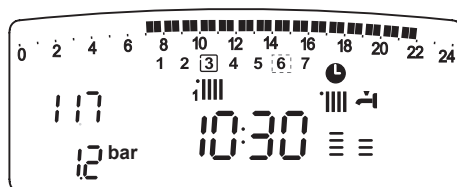

Sâmbătă szombat

Nyomja meg a MENU/OK gombot, a kijelzőn megjelenik „A másolt nap helyének kiválasztása”.

A kódoló gombot tekerje, amíg a kijelzőn meg nem látszik az előre kiválasztott nap, pl. péntek.

Rotiti butonu encoder pana cand pe display va apareia ziua dorita, de exemplu - Vineri

Apăsați tasta MENU/Ok pentru a confirma modificarea. Apăsați Esc pentru a vă întoarce la vizualizarea obișnuită.

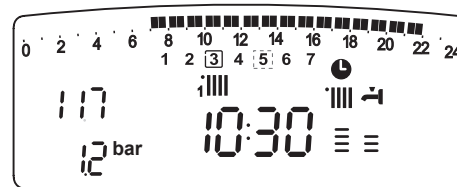

Vineri péntek

A módosítás elmentéséhez nyomja meg a MENU/OK gombot.

A normál megjelenítéshez nyomja meg az ESC gombot.

### Funcția Party

Funcția Party permite reglarea funcționării circuitului de încălzire (regim funcționare confort) pentru o perioadă minimă de 15 minute până la un maxim de 6 ore, anulând momentan programarea orară zilnică (vezi paragr PROGRAMARE ORARĂ)

Pentru a activa funcția procedați astfel:

- apăsați tasta MENU/OK; cifra meniului emite un semnal intermitent 0 0 0
- rotiți encoder ➤ până când selectați meniul 1 0 1
- apăsați tasta MENU/OK pentru a accesa parametrul
- rotiți encoder ➤ în sens orar până la vizualizarea pe display a mesajului "Perioadă Party" 1 0 1
- apăsați tasta MENU/OK
- rotiți encoder ➤ pentru a selecta perioada care vă interesează; ora este afișată pe displayul ceasului
- apăsați tasta MENU/OK pentru a confirma și activa funcția
- pe display apare indicația "Perioada Party până la orele XX"
- apăsați tasta Esc pentru iesirea din meniul



### Funcționare la TEMPERATURĂ REDUSĂ

Funcția permite întreruperea funcționării circuitului de încălzire (regim funcționare confort) pentru o perioadă minimă de 15 minute până la un maxim de 6 ore, anulând momentan programarea orară zilnică (vezi paragr PROGRAMARE ORARĂ)

Pentru a activa funcția procedați astfel:

- apăsați tasta MENU/OK; cifra meniului emite un semnal intermitent 0 0 0
- rotiți encoder ➤ până când selectați meniul 1 0 2
- apăsați tasta MENU/OK pentru a accesa parametrul
- rotiți encoder ➤ în sens orar până la vizualizarea pe display a mesajului "Temp. Redusă" 1 0 2
- apăsați tasta MENU/OK
- rotiți encoder ➤ pentru a selecta perioada care vă interesează; ora este afișată pe displayul ceasului
- apăsați tasta MENU/OK pentru a confirma și activa funcția
- pe display apare indicația "Temperatura redusa pana la #"
- apăsați tasta Esc pentru iesirea din meniul

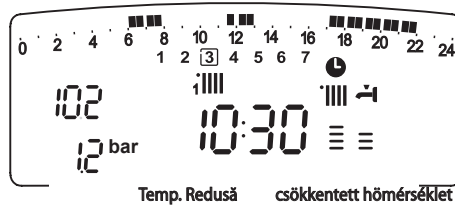

### Funcția HOLIDAY

Funcția permite micșorarea temperaturii sau întreruperea funcționării cazanului pe o perioadă de minim o zi și maxim 3 Lună.

Programul săptămânal reglat se activează automat după încheierea perioadei alocate.

Funcția Holiday exclude încălzirea apei acumulate:

Pentru a activa funcția procedați astfel:

- apăsați tasta MENU/OK; cifra meniului emite un semnal intermitent 0 0 0
- rotiți encoder ➤ până când selectați meniul 1 0 3
- apăsați tasta MENU/OK pentru a accesa parametrul
- rotiți encoder ➤ în sens orar până la vizualizarea pe display a mesajului "Perioadă Vacanță" 1 0 3
- apăsați tasta MENU/OK
- rotiți encoder ➤ pentru a selecta perioada care vă interesează; perioada este afișată pe displayul ceasului
- apăsați tasta MENU/OK pentru a confirma și activa funcția
- pe display apare indicația "Perioada vacanta pana la #"
- apăsați tasta Esc pentru iesirea din meniul



### Parti periódus funcció

A Parti periódus funcció lehetővé teszi egy minimum 15 perces, maximum 6 órás periódusra történő fűtés beállítását, ezzel átmenetileg törölve a beállított napi programot (lásd IDŐZÍTÉS BEÁLLÍTÁSA bekezdést).

A funkciót a következőképpen aktiválhatja:

- nyomja meg a MENU/OK gombot, a kijelzőn a 0 0 0 menü jelenik meg;
- a kódoló gomb ➤ fino a selezionare il menu 1 0 1- "Időzítés beállít."
- A MENU/OK gomb megnyomásával lépjen a paraméterekhez;
- az óramutató járásával megegyező irányban tekerje le a kódoló gombot a 1 0 1 „parti periódus” kijelzőn való megjelenítéséhez;
- nyomja meg a MENU/OK gombot;
- a kódoló gomb ➤ eltekerésével válassza ki a beállítani kívánt periódust, az időzítést a kijelzőn a program-óra mutatja
- MENU/OK gomb megnyomásával mentse és aktiválja a funkciót;
- a kijelzőn a következő látható: "Parti periódus a következő időpontig #"
- az ESC gomb megnyomásával léphet ki a menüből

### CSÖKKENTETT HŐMÉRSÉKLET funkció

A Csökkentett hőmérséklet funkció lehetővé teszi a fűtés átmeneti kikapcsolását egy minimum 15 perces, maximum 6 órás periódusra, ezzel átmenetileg törölve a beállított napi programot (lásd IDŐZÍTÉS BEÁLLÍTÁSA bekezdést).

A funkciót a következőképpen aktiválhatja:

- nyomja meg a MENU/OK gombot, a kijelzőn a 000 menü jelenik meg; 0 0 0
- a kódoló gomb eltekerésével válassza ki a 100 menüt; 1 0 0
- "Időzítés beállít."
- A MENU/OK gomb megnyomásával lépjen a paraméterekhez;
- az óramutató járásával megegyező irányban tekerje le a kódoló gombot a 1 0 2 "csökkentett hőmérséklet", "kijelzőn való megjelenítéséhez;
- nyomja meg a MENU/OK gombot;
- a kódoló gomb ➤ eltekerésével válassza ki a beállítani kívánt periódust, az időzítést a kijelzőn a program-óra mutatja
- MENU/OK gomb megnyomásával mentse és aktiválja a funkciót;
- a kijelzőn a következő látható: "Csökkent.hőmérsék. a következő időpontig #"
- az ESC gomb megnyomásával léphet ki a menüből.

### Szabadság funkció

A funkció lehetővé teszi a fűtés felfüggesztését egy minimum egy napos, maximum 3 hónapos periódusra. A beállított heti program automatikusan újraaktiválódik a beállított periódus végén.

A szabadság funkció kizárja a tárolós fűtést is.

A funkciót a következőképpen aktiválhatja:

Per attivare la funzione procedere come segue:

- nyomja meg a MENU/OK gombot, a kijelzőn a 000 menü jelenik meg; 0 0 0
- a kódoló gomb ➤ eltekerésével válassza ki a 100 menüt; 1 0 0
- "Időzítés beállít."
- a MENU/OK gomb megnyomásával lépjen a paraméterekhez;
- az óramutató járásával megegyező irányban tekerje le a kódoló gombot 1 0 3 a "szabadság" kijelzőn való megjelenítéséhez;
- nyomja meg a MENU/OK gombot;
- a kódoló gomb ➤ eltekerésével válassza ki a beállítani kívánt periódust, a kijelzőn a program-óra mutatja;
- MENU/OK gomb megnyomásával mentse és aktiválja a funkciót;
- a kijelzőn a következő látható: "Szabadság a következő időpontig #"
- az ESC gomb megnyomásával léphet ki a menüből



**MENIUL 4 - PARAMETRII ZONA 1**  
**MENIUL 5 - PARAMETRII ZONA 2**

meniu	submeniul	parametrii	Descrierea parametrului "Text pe display"	Domeni	Setări de fabrică	Note
<b>4 PARAMETRII ZONA 1</b>						
4	0	<b>REGLARE TEMPERATURI</b>				
4	0	0	Reglarea temperaturii pe timp de zi Zona 1 "Temperatură Zi Zona 1"	de la 16 la 30 (°C)	20	<b>activ numai cu un dispozitiv Bus conectat</b>
4	0	1	Reglarea temperaturii pe timp de Noapte Zona 1 "Temp. Nocturnă Zona 1"	de la 16 la 30 (°C)	16	
4	0	2	Reglarea Temperaturii Fixe pentru Tur in Zona 1 "Temp. Fixă"	de la 35 la 82 (°C) Instalatii cu alte temperaturi	70	<b>Activa doar cu termoreglare la temperatura fixa</b>
<b>5 PARAMETRII ZONA 2</b>						
5	0	<b>REGLARE TEMPERATURI</b>				
5	0	0	Reglarea temperaturii pe timp de zi Zona 2 "Temperatură Zi Zona 2"	de la 16 la 30 (°C)	20	<b>activ numai cu un dispozitiv Bus conectat</b>
5	0	1	Reglarea temperaturii pe timp de Noapte Zona 2 "Temp. Nocturnă Zona 1"	de la 16 la 30 (°C)	16	
5	0	2	Reglarea Temperaturii Fixe pentru Tur in Zona 2 "Temp. Fixă"	de la 35 la 82 (°C) Instalatii cu alte temperaturi	70	<b>Activa doar cu termoreglare la temperatura fixa</b>

**4. MENÜ – 1. ZÓNA JELLEMZŐI**  
**5. MENÜ – 2. ZÓNA JELLEMZŐI**

menü	alimnű	paraméter	„Szöveg a kijelzőn”	skála	Gyári beállítás	Megjegyzés
<b>4 1. ZÓNA JELLEMZŐI</b>						
4	0	<b>HÖMÉRSÉKLET-BEÁLLÍTÁS</b>				
4	0	0	1. zóna nappali hőmérsékletének beállítása "1. zóna nappali hőmérséklete"	16 - 30 (°C)	20	<b>Csatlakoztatott átalakító esetén aktív (választható)</b>
4	0	1	„1. zóna éjszakai hőmérsékletének beállítása” "1. zóna éjszakai hőmérséklete"	da 16 a 30 (°C)	16	
4	0	2	állandó hőmérséklet beállítása "állandó hőmérséklet"	35-82 (oC) előremenő hőmérséklet	70	<b>Rögzített hőmérsékleten hőszabályzóval aktív</b>
<b>5 2. ZÓNA JELLEMZŐI</b>						
5	0	<b>HÖMÉRSÉKLET-BEÁLLÍTÁS</b>				
5	0	0	Impostazione Temperatura Giorno Zona 2 "2. zóna nappali hőmérséklete"	da 16 a 30 (°C)	20	<b>Csatlakoztatott átalakító esetén aktív (választható)</b>
5	0	1	Impostazione Temperatura Notte Zona 2 "2. zóna éjszakai hőmérséklete"	da 16 a 30 (°C)	16	
5	0	2	Impostazione Temperatura fissa riscaldamento "állandó hőmérséklet"	35-82 (oC) előremenő hőmérséklet	70	<b>Rögzített hőmérsékleten hőszabályzóval aktív</b>

**Reglarea temperaturii de zi si de noapte ale zonei de incalzire (activa numai cu un dispozitiv Bus conectat)**

În cazul racordării cazanului Genus cu un dispozitiv bus (de ex cu o telecomandă REMOCON) puteți stabili temperatura ambiantă dorită pe timp de zi și pe timp de noapte, în baza unui program orar.

În modalitatea de încălzire, activarea și funcționarea cazanului au scopul de a atinge și menține temperatura reglată.

**Reglarea temperaturii pe timp de zi**

Pentru reglarea temperaturii ambiente in regim de zi, procedati in felul urmator:

- apăsați tasta MENU/OK; cifra meniului emite un semnal intermitent 000
- rotiți encoder ⌚ până când selectați meniul 000 - "Param. Zona 1"
- apăsați tasta MENU/OK pentru a intra in submeniu - va apareea 400 - "Reglare Temperaturi"
- apăsați tasta MENU/OK pentru a accesa parametri - va apareea 400 - "Temperatură Zi Zona 1"
- apăsați tasta MENU/OK pentru a modifica parametrul;
- rotiți butonul encoder ⌚ pentru a selectiona noua valoare;
- apăsați tasta MENU/OK pentru a memora modificarea;
- apăsați tasta Esc pentru a iesi din meniu

Pentru a introduce temperatura de zi pentru zona 2 (daca exista) procedati dupa cum s-a indicat mai sus selectionand meniul 5.

**Fűtési zóna nappali és éjszakai hőmérséklet-beállítás**

A modulációs Genus kazán kapcsolása esetén lehetőség nyílik a kívánt hőmérséklet stabilizálására nappalra és éjszakára, a beállított időzítés alapján. A kazán fűtési aktiválása és működése a beállított hőmérséklet elérésekor és fenntartásakor ér véget.

**Nappali hőmérséklet beállítás**

A nappali hőmérséklet beállítása az alábbiak szerint történik:

- nyomja meg a MENU/OK gombot, a kijelzőn a 000 menü jelenik meg;
- a kódozó gomb ⌚ eltekerésével válassza ki a 400 menü 000 - "1. zóna jellemzői"
- a MENU/OK gomb megnyomásával lépjen az almenükhöz; a kijelzőn a 400 - "Hőmérséklet-beállítás"
- a MENU/OK gomb megnyomásával lépjen a paraméterekhez, a kijelzőn 400 - "1. zóna nappali hőmérséklete"
- nyomja meg a MENU/OK gombot a paraméter módosítására;
- a kódozó gomb ⌚ eltekerésével válassza ki az új értéket;
- MENU/OK gomb megnyomásával mentse a módosítást;
- az ESC gomb megnyomásával léphet ki a menüből.

A 2. zóna nappali hőmérsékletének beállításánál (ha létezik) a fentiek szerint járjon el, az 5-ös menü kijelölésével.

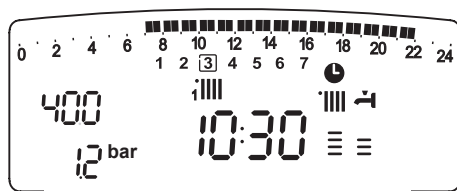

**Reglarea temperaturii pe timp de Noapte**

Pentru introducerea temperaturii pe timp de noapte, procedati dupa cum urmeaza:

- apăsați tasta MENU/OK; cifra meniului emite un semnal intermitent 000
- rotiți encoder până când selectați meniul 400 - "Param. Zona1"
- apăsați tasta MENU/OK pentru a intra in submeniu - va apare 400 - "Reglare Temperaturi"
- apăsați tasta MENU/OK pentru a accesa parametri - va apare 400
- rotiți butonul encoder pentru a selectiona parametrul 401 - "Zona 1 TNotte"
- apăsați tasta MENU/OK pentru a modifica parametrul;
- rotiți butonul encoder pentru a selectiona noua valoare;
- apăsați tasta MENU/OK pentru a memora modificarea;
- apăsați tasta Esc pentru a iesi din meniu.

Pentru a introduce temperatura de noapte pentru zona 2 (daca exista) procedati dupa cum s-a indicat mai sus selectinand meniul 5.

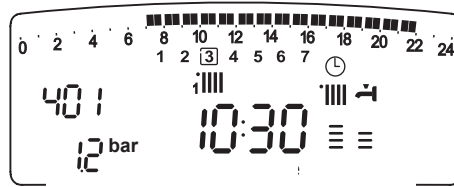

Temp. Nocturnă Zona 1

**Éjszakai hőmérséklet beállítása**

Az éjszakai hőmérséklet beállítása az alábbiak szerint történik:

- nyomja meg a MENU/OK gombot, a kijelzőn a 000 menü jelenik meg;
- a kódoló gomb eltekerésével válassza ki a 400 menüt - "1. zóna jellemzői"
- a MENU/OK gomb megnyomásával lépjen az almenükhöz; a kijelzőn a 400 - "Hőmérséklet-beállítás"
- a MENU/OK gomb megnyomásával lépjen a paraméterekhez, a kijelzőn 400 jelenik meg;
- a kódoló gomb eltekerésével válassza ki a 401 - "1. zóna éjszakai hőmérséklete" paramétert;
- nyomja meg a MENU/OK gombot a paraméter módosítására;
- a kódoló gomb eltekerésével válassza ki az új értéket;
- MENU/OK gomb megnyomásával mentse a módosítást;
- az ESC gomb megnyomásával léphet ki a menüből.

A 2. zóna éjszakai hőmérsékletének beállításánál (ha létezik) a fentiek szerint járjon el, az 5-ös menü kijelölésével.

**Reglarea Temperaturii Fixe pentru Tur in zonele de incalzire.**

Parametrul se va utiliza pentru a modifica temperatura de incalzire daca se activeaza Termoreglarea la temperatura fixa

E posibila reglarea temperaturii pentru Zona 1 si pentru Zona 2 (daca e prezenta).

Pentru modificarea temperaturii procedati in felul urmator:

- apăsați tasta MENU/OK, cifra meniului emite un semnal intermitent 000
- rotiți butonul encoder până când selectați meniul 400 - "Param. Zona1"
- apăsați tasta MENU/OK pentru a intra in submeniu - va apare 400 - "Reglare Temperaturi"
- apăsați tasta MENU/OK OK pentru a accesa parametri - va apare 400
- rotiți butonul encoder pentru a selectiona parametrul 402 - "Temp. Fixă"
- apăsați tasta MENU/OK pentru a modifica parametrul;
- rotiți butonul encoder pentru a selectiona noua valoare
- apăsați tasta MENU/OK pentru a memora modificarea;
- apăsați tasta Esc pentru a iesi din meniu.

Pentru reglarea Temperaturii Fixe de Incalzire pentru Zona 2 (daca este prezenta) se procedeaza la fel selectinand meniul 5.

**Előremenő rögzített fűtés-oldali hőmérséklet beállítása**

A paraméter az előremenő fűtés-oldali hőmérséklet módosítására szolgál, ha rögzített hőmérsékleten a hőszabályzó aktívált.

A hőmérséklet az 1. zónában és a 2. zónában szabályozható (ha létezik).

Az üzembehelyező által beállított hőmérséklet az alábbiak szerint módosítható:

- nyomja meg a MENU/OK gombot, a kijelzőn a 000 menü jelenik meg;
- a kódoló gomb eltekerésével válassza ki a 400 menüt - "1. zóna jellemzői"
- a MENU/OK gomb megnyomásával lépjen az almenükhöz; a kijelzőn a 400 - "Hőmérséklet-beállítás"
- a MENU/OK gomb megnyomásával lépjen a paraméterekhez, a kijelzőn a 400 jelenik meg;
- a kódoló gomb eltekerésével válassza ki a 402 paramétert "állandó hőmérséklet"
- nyomja meg a MENU/OK gombot a paraméterekhez való lépéshez;
- a kódoló gomb eltekerésével válassza ki a paraméter új értékét;
- MENU/OK gomb megnyomásával mentse a módosítást;
- az ESC gomb megnyomásával léphet ki a menüből.

A 2. zóna rögzített fűtés-oldali hőmérsékletének beállításánál (ha létezik) a fentiek szerint járjon el, az 5-ös menü kijelölésével.

**Tasta INFO**

Apăsați tasta INFOrații pentru a accesa un meniu care vă permite vizualizarea datelor indicate în tabelul de mai jos; Rotind encoder se derulează informațiile. Pentru a ieși apăsați tasta ESC.

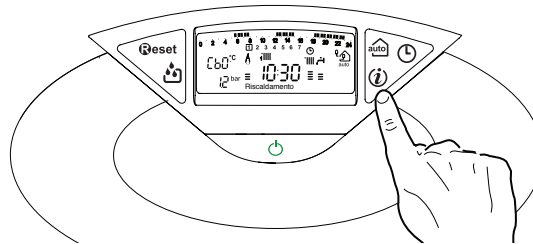

**INFO Gomb**

Az INFO gomb megnyomásával a lenti táblázat adatai érhetőek el. A kódoló gomb eltekerésével különböző információkat futtathatunk végig. Az ESC gombbal léphet ki.

Elenco informazioni visualizzate
Ora curentă
Presiunea circuitului de încălzire (bari)
Temperatura externă (°C) - doar cu sonda externa conectata (optional)
Temperatura internă (°C) - doar cu senzor de ambient modulant (optional)
Debit apă caldă menajeră (l/h)
Temperatura reglată c. încălzire (°C)
Temperatura a.c.m. reglată (°C)
Luni ramase pana la urmatoarea intretinere
Telefon; Nume CAT se vizualizeaza daca s-au introdus la parametrii 890 - 891)
Temperatura confort c. sanitar (°C) - se Activată
Funcția Auto (Activată/Dezactivată) Apare simbolul pe display

Megjelenített információk
Óra
Fűtővíznyomás
Külső hőmérséklet # (°C) - csak külső szonda csatlakoztatásával (választható)
Belső hőmérséklet # (°C) - csak saját (gyári) szobatermosztáttal (választható)
Percenkénti melegvízhozam (l/m)
Beállított fűtési hőmérséklet (°C)
Beállított melegvíz-hőmérséklet (°C)
Hónapok száma a köv. karbantartásig
A szakszerviz telefonja és neve (a 890 – 891 paraméter beállítása esetén jelenik meg)
Komfort kikapcsolva (°C) - se attivata
AUTO funkció "Engedélyezve" vagy "Letiltva" jelenik meg a kijelzőn

### Tasta AUTO - Activare Termoreglare

Funcția AUTO permite adaptarea funcționării cazanului la condițiile ambientale externe și la tipul de instalație care există.

Permite atingerea rapidă a unei temperaturi de confort, fără a risipi inutil bani, energie sau eficiență; în plus, reduce considerabil uzura componentelor.

Pentru informații detaliate cu privire la dispozitivele care pot fi racordate la cazan precum și la programarea acestuia, în funcție de instalația pe care o aveți, apălați un instalator calificat.

În cazanele obișnuite, temperatura apei în elementele de încălzire este reglată la o valoare ridicată (70-80°C), ceea ce garantează o încălzire eficientă pe parcursul zilelor foarte friguroase, dar și o mare risipă de energie în zilele mai puțin reci (de ex toamna sau primăvara). Acest lucru determină deci supraîncălzirea localurilor după oprirea termostatului, care duce nu numai la o mare risipă de curent, dar și dăunează mediului înconjurător.

Noua funcție AUTO "preia comanda" cazanului și alege modalitatea optimă de funcționare în baza condițiilor mediului, dispozitivelor externe conectate, precum și a performanțelor cerute (decide constant puterea la care trebuie să funcționeze cazanul în funcție de condițiile mediului și temperatura cerută în încăperi).

Senzor extern  
Külső érzékelő

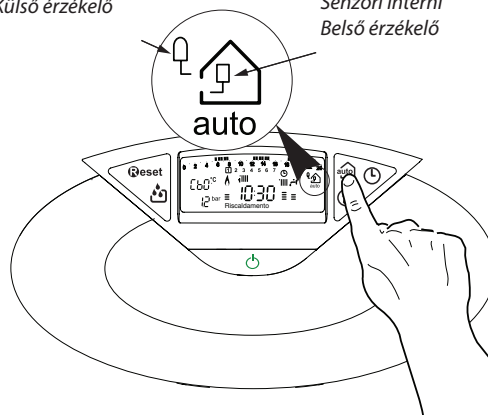

### AUTO gomb – Hőszabályzó aktiválása

Az AUTO funkcióval a kazán működése a külső környezeti feltételekhez és a berendezés típusához alkalmazkodik.

A komfortérzetet hamarabb biztosítja hatékonyság, pénz-, és energiaveszteség nélkül, jelentősen csökkentve az alkatrészek elhasználódását.

Vegye fel a kapcsolatot szakszervezeseinkkel, akik a kazánhoz kapcsolható berendezésekről és beállításairól bővebb információt nyújtanak.

A normál működésű kazánokban valójában a vízhőmérsékletet magas értékre állították be (70-80°C), ezzel hatékony fűtést garantálva a hideg téli napokra, és tartalékot képezve a kevésbé hideg, őszi és tavaszi napokra. Ez a szokás a környezet megnövekedett fűtési jelenségét hordozza magában, a termosztát kikapcsolását követően, energiaveszteség és a megelégedettség hiányának következményével.

Az új AUTO funkció a kazán „parancsát” közvetítve kiválasztja a legjobb működési rendszert, a környezeti feltételek, a kazánnal kapcsolatos külső hatások, és az igényelt teljesítmény alapján (folyamatosan szabályozza a működési teljesítményt a környezeti feltételek és a környezet által igényelt hőmérséklet alapján).

### Schimbare gaz

Centralele noastre sunt proiectate atât pentru funcționarea cu gaz metan, cât și cu gaz GPL.

În cazul în care ar fi necesară transformarea, adresați-vă unui tehnician autorizat al Centrului de Asistență Tehnică. (vezi certificatul de garanție)

### Întreținere

Întreținerea (verificarea, revizia) este obligatorie prin lege și este esențială pentru siguranța, buna funcționare și durata centralei.

La fiecare 24 de luni este obligatorie efectuarea analizei gazelor arse (combustiei) pentru a controla randamentul și emisiile de substanțe poluante. (conform PT A1/2002).

Toate aceste operațiuni sunt înscrise în livretul aparatului.

### Átállítás más gáztípusra

Kazánjaink tervezése egyaránt lehetővé teszi a földgázzal és propán bután gázzal történő működtetést.

Amennyiben szükségessé válik a gázátállítás, forduljon a vállalatunkkal szerződött szakszervezetek egyikéhez.

### Karbantartás

A karbantartás törvényileg előírt és elengedhetetlen feltétel a kazán hosszú élettartamának fenntartásához, megfelelő és biztonságos működéséhez.

Tervezze be a szakszerviz munkatársával a kazán éves rendszeres karbantartását.

A rendszeres és helyes karbantartás alacsonyabb működési költségeket jelent.

Szanowni Państwo.

Pragniemy podziękować za wybór podczas zakupów kotła naszej produkcji. Jesteśmy pewni, że dostarczyliśmy Państwu produkt o istotnych walorach technicznych.

Niniejsza instrukcja obsługi została opracowana specjalnie po to, aby przekazać Państwu ważne wskazówki i sugestie dotyczące zainstalowania, właściwego użytkowania, a także okresowej obsługi i konserwacji kotła, co pozwoli w pełni docenić jego zalety.

Książeczkę tę należy starannie przechowywać, aby mogła zawsze służyć jako źródło informacji niezbędnych do korzystania z naszego urządzenia.

Nasz Serwis Obsługi Technicznej właściwy dla strefy Państwa zamieszkania pozostaje do całkowitej dyspozycji w razie pojawienia się najmniejszego problemu związanego z nowo nabytym kotłem.

Z wyrazami szacunku

### GWARANCJA

Aby skorzystać z gwarancji należy skontaktować się z Autoryzowanym Serwisem MTS właściwym dla strefy Państwa zamieszkania aby dokonać tzw. pierwszego uruchomienia kotła.

Po upewnieniu się co do prawidłowego funkcjonowania kotła, Autoryzowany Serwis MTS dostarczy Państwu wszystkie informacje potrzebne do jego właściwego użytkowania i uaktywni funkcjonowanie Gwarancji ze strony MTS, wypełniając egzemplarz karty gwarancyjnej.

Aby uzyskać numer telefonu najbliższego Centrum Obsługi, możecie Państwo skorzystać z naszej strony internetowej: [www.mtsgroup.pl](http://www.mtsgroup.pl)

Niniejsza książeczka, wraz z podręcznikiem "Instrukcje techniczne instalowania, okresowej obsługi i konserwacji", stanowią istotną, a zarazem nieodłączną część produktu. Użytkownik powinien starannie przechowywać obydwie wraz z kotłem, któremu powinny towarzyszyć nawet w przypadku przekazania go innemu właścicielowi lub użytkownikowi i/lub w sytuacji zainstalowania kotła w innym miejscu przy innej instalacji.

Należy uważnie zapoznać się z instrukcjami i uwagami zawartymi zarówno w tej książeczce, jak i w Instrukcjach technicznych instalowania, okresowej obsługi i konserwacji, gdyż dostarczają one ważnych wskazówek dotyczących bezpieczeństwa w czasie instalowania, użytkowania i obsługi urządzenia.

Opisywane urządzenie służy do wytwarzania ciepłej wody do użytku domowego. Powinno być podłączone do instalacji centralnego ogrzewania i do sieci rozprowadzającej ciepłą wodę użytkową o takich parametrach, które odpowiadałyby jego mocy, osiągom i możliwościom technicznym.

Zabronione jest wykorzystywanie tego urządzenia do celów niezgodnych z tym, co zostało opisane w tej książeczce. Konstruktor nie ponosi żadnej odpowiedzialności za powstałe ewentualnie szkody, wynikające z niewłaściwego, błędnego i nieracjonalnego użytkowania, a także takie, które byłyby wynikiem zignorowania instrukcji i wskazówek zawartych w tej książeczce. Technik instalator powinien mieć uprawnienia do instalowania urządzeń grzewczych zgodnie z normami i obowiązującymi aktualnie przepisami, a na zakończenie prac wystawić klientowi dokument deklaracji zgodności.

Zainstalowanie, obsługa i jakiegokolwiek interwencja techniczna w trakcie użytkowania powinny być wykonywane przy poszanowaniu aktualnie obowiązujących norm i w oparciu o instrukcje dostarczone przez konstruktora urządzenia. W przypadku uszkodzenia i/lub niewłaściwego działania należy wyłączyć urządzenie, zamknąć zawór doprowadzający gaz i nie starać się naprawiać samemu, ale zwrócić się do personelu o odpowiednich kwalifikacjach. Ewentualne naprawy powinny być dokonywane przez osoby wykwalifikowane wyłącznie przy użyciu oryginalnych części zamiennych. Niezastosowanie się do powyższego zalecenia może wpłynąć na bezpieczeństwo pracy, jak również zwalnia konstruktora urządzenia od jakiegokolwiek odpowiedzialności.

W przypadku prac lub konserwacji elementów znajdujących się w pobliżu kanałów lub innych fragmentów ciągu odprowadzania spalin należy wyłączyć kocioł, a po zakończeniu wspomnianych prac zlecić sprawdzenie skuteczności odprowadzania spalin osobom o odpowiednich kwalifikacjach.

W przypadku nie używania kotła przez dłuższy okres czasu należy:

- odłączyć zasilanie elektryczne ustawiając wyłącznik zewnętrzny instalacji elektrycznej na pozycję "WYŁĄCZ";
- zamknąć kurki gazu oraz wody w instalacji grzewczej i ciepłej wody użytkowej;
- opróżnić instalację grzewczą i ciepłej wody użytkowej, jeśli jest niebezpieczeństwo zamarznięcia wody.

Vážený pane,

chtěli bychom Vám poděkovat za to, že jste se při koupi rozhodl pro kotel naší výroby. Jsme si jisti, že jsme Vám dodali výrobek na vysoké technické úrovni.

Tento návod byl připraven s cílem poskytnout Vám potřebné informace, upozornění a rady ohledně instalace, správného použití a údržby tohoto výrobku a umožnit Vám tak naplno ocenit jeho vlastnosti.

Návod pečlivě uschovejte za účelem jeho další konzultace.

Naše servisní služba pro danou oblast Vám je zcela k dispozici ohledně veškerých potřeb.

S pozdravem

### ZÁRUKA

K tomu, abyste mohli tuto záruku využít, je třeba kontaktovat

oblastní Servisní středisko MTS nejpozději do 3 měsíců od data instalace kotle.

Po prověrce řádné funkce kotle Vám servisní středisko MTS dodá veškeré informace o jeho řádné užívání a přikročí k aktivaci Záruky MTS předáním kopie příslušného lístku.

**Toto zařízení slouží k ohřevu teplé vody, určené pro použití v domácnosti.**

**Musí být připojeno do rozvodu topení a do okruhu teplé užitkové vody TUV v souladu s jeho vlastnostmi a výkonem.**

**Je zakázáno použití k odlišným účelům, než je výhradně uvedeno.**

**Výrobce nemůže být odpovědný za případné škody vyplývající z nesprávného, chybného nebo nerozumného použití nebo z nedodržení pokynů uvedených v tomto návodu.**

Technik provádějící instalaci musí být autorizován k instalaci zařízení pro topení v souladu se zákonem č. 46 z 05.03.1990 a po ukončení práce musí zákazníkovi vydat prohlášení o shodě.

Instalace, údržba a jakýkoli zásah musí být provedeny v souladu s platnými normami a pokyny poskytnutými výrobcem.

V případě poruchy a/nebo nesprávné činnosti vypněte zařízení, zavřete kohout přívodu plynu a nepokoušejte se o jeho opravu, ale obraťte se na kvalifikovaný personál.

Případné opravy mohou být provedeny pouze kvalifikovanými technikami, kteří přitom musí použít výhradně originální náhradní díly. Nedodržení výše uvedených pokynů může negativně ovlivnit bezpečnost zařízení a způsobit propadnutí jakékoli odpovědnosti ze strany výrobce.

V případě prací nebo údržby struktur nacházejících se v blízkosti potrubí nebo zařízení na odvádění kouře a jejich příslušenství je třeba vypnout zařízení a po ukončení prací nechat provést kontrolu potrubí a zařízení kvalifikovaným technickým personálem.

V případě dlouhodobé nečinnosti kotle je třeba:

- odpojit elektrické napájení přepnutím vnějšího vypínače do polohy „OFF“ (VYPNUTO);
- zavřít kohouty přívodu plynu, rozvodu tepla a okruhu TUV;
- existuje-li nebezpečí zamrznutí, vyprázdnit rozvod tepla a okruh TUV.

V případě definitivního vyřazení kotle z činnosti je třeba nechat provést příslušné operace kvalifikovaným technickým personálem.

Před čištěním vnějších částí je třeba vypnout kotel a přepnout vnější vypínač do polohy „OFF“ (VYPNUTO).

V místnosti, kde je nainstalován kotel, nepoužívejte ani neskladujte lehce zápalné látky.

W przypadku definitywnego wyłączenia kotła z pracy należy odpowiednio prace powierzyć personelowi o odpowiednich kwalifikacjach.

W celu wyczyszczenia zewnętrznych elementów należy wyłączyć kocioł ustawiając wyłącznik zewnętrzny instalacji elektrycznej na pozycję "WYŁĄCZ".

Nie używać ani nie przechowywać w pomieszczeniu, w którym jest zainstalowany kocioł żadnych substancji łatwopalnych.

### Oznakowanie CE

Znak CE stanowi gwarancję, że urządzenie odpowiada wymaganiom następujących dyrektyw:

- **90/396/CEE**  
dotyczącej urządzeń zasilanych gazem
- **89/336/CEE**  
dotyczącej kompatybilności elektromagnetycznej
- **92/42/CEE**  
dotyczącej sprawności energetycznej

### Normy bezpieczeństwa

Znaczenie symboli:

Brak przestrzegania tego typu zaleceń pociąga za sobą ryzyko uszkodzeń ciała osób, w określonych sytuacjach mogących prowadzić nawet do ich śmierci.  
Brak przestrzegania tego typu zaleceń pociąga za sobą ryzyko uszkodzenia, w określonych sytuacjach także poważnego, przedmiotów, roślin lub zwierząt.

#### Nie wykonywać operacji, które związane byłyby z dostaniem się do wnętrza kotła.

Porażenie prądem spowodowane obecnością elementów pod napięciem.  
Uszkodzenia ciała polegające na oparzeniach spowodowanych istnieniem elementów o wysokiej temperaturze lub skaleczeniach o ostre i wystające krawędzie

#### Nie wykonywać operacji, które wymagałyby odłączenia kotła od jego instalacji.

Porażenie prądem spowodowane obecnością elementów pod napięciem.  
Zalanie pomieszczeń na skutek wypływu wody z odłączonych rur.  
Eksplozje, pożary lub zatrucia z powodu ulatniania się gazu z odłączonych rur.

#### Nie doprowadzać do uszkodzenia elektrycznego przewodu zasilającego.

Porażenie prądem spowodowane obecnością nie izolowanych przewodów pod napięciem.

#### Nie pozostawiać żadnych przedmiotów na urządzeniu.

Uszkodzenia ciała spowodowane upadkiem tego przedmiotu na skutek wibracji.  
Uszkodzenie samego urządzenia lub innych przedmiotów w pobliżu, spowodowane upadkiem tego przedmiotu na skutek wibracji.

#### Nie wchodzić na urządzenie.

Uszkodzenia ciała spowodowane upadkiem z urządzenia.  
Uszkodzenie samego urządzenia lub innych przedmiotów w pobliżu spowodowane upadkiem urządzenia wyrwanego z uchwyty.

#### Nie wchodzić na krzesła, stołki, niestabilne drabiny lub inne niepewne podparcia podczas czyszczenia urządzenia.

Uszkodzenia ciała spowodowane upadkiem z wysokości lub przycięcie sobie palców (składaną drabiną).

#### Nie przystępować do czyszczenia urządzenia zanim się go najpierw nie wyłączy ustawiając wyłącznik zewnętrzny na pozycję "WYŁ".

Porażenie prądem spowodowane obecnością elementów pod napięciem.  
**Do czyszczenia urządzenia nie stosować środków owadobójczych, rozpuszczalników ani agresywnych detergentów.**

Możliwość uszkodzenia elementów z tworzyw sztucznych lub powierzchni pokrytych emalią.

#### Nie wykorzystywać urządzenia do celów innych niż normalna praca w warunkach domowych.

Uszkodzenie urządzenia na skutek przeciążenia nadmierną pracą.  
Uszkodzenie przedmiotów traktowanych w nieodpowiedni sposób.

#### Nie dopuszczać do urządzenia dzieci ani osób niedoświadczonych.

Uszkodzenie urządzenia wynikłe z nieodpowiedniego użytkowania  
**Gdyby pojawiła się woń spalenizny albo widać by było dym wychodzący z urządzenia, odłącz natychmiast zasilanie elektryczne, zamknąć główny zawór gazu, otworzyć okna i powiadomić personel techniczny.**

Uszkodzenia ciała związane z poparzeniami, wdychaniem szkodliwych substancji lub zatruciem.

#### Gdyby dało się wyczuć silną woń gazu, zamknąć główny zawór gazu, otworzyć okna i powiadomić personel techniczny.

Eksplozje, pożary lub zatrucia.

### Značení ES

Značka ES/CE dává záruku, že přístroj vyhovuje základním předpokladům normy o plynových přístrojích 90/396/EHS, základním předpokladům normy o elektromagnetické kompatibilitě 89/366/EHS a že kromě toho vyhovuje základním předpokladům normy o výkonu 92/42/EHS.

### Bezpečnostní pokyny

Vysvětlivky k symbolům:



Nedodržení upozornění má za následek ublížení na zdraví osob, za jistých okolností také smrtelné



Nedodržení upozornění má za následek způsobení škod na majetku, rostlinách nebo ublížení zvířatům, za jistých okolností také vážné



#### Neprovádějte operace vyžadující otevření zařízení

Zásah elektrickým proudem následkem přítomnosti součástí pod napětím.  
Osobní ublížení na zdraví na základě popálenin způsobených přítomností přehřátých součástí nebo následkem přítomnosti ostrých hran a výčnělků.



#### Neprovádějte operace vyžadující demontáž zařízení z polohy, do které bylo nainstalováno.

Zásah elektrickým proudem následkem přítomnosti součástí pod napětím.  
Vytopení následkem úniku vody z odpojených potrubí.  
Výbuchy, požary nebo otrava na základě úniku plynu z odpojených potrubí.



#### Nepoškozte kabel elektrického napájení.

Zásah elektrickým proudem následkem přítomnosti odkrytých vodičů pod napětím.



#### Nenechávejte předměty na zařízení.

Osobní ublížení na zdraví následkem pádu předmětu způsobenému vibracemi.  
Poškození zařízení nebo předmětů nacházejících se pod ním následkem pádu předmětu způsobenému vibracemi.



#### Nevystupujte na zařízení.

Osobní ublížení na zdraví následkem pádu zařízení.  
Poškození zařízení nebo předmětů nacházejících se pod ním následkem pádu zařízení po jeho odpojení od upevnění.



#### Při čištění zařízení nelezte na židle, podnožky, žebříky ani na nestabilní podložky.

Osobní ublížení na zdraví následkem pádu z výšky nebo pádu zapříčiněného žebříkem (u dvojítych žebříků).



#### Neprovádějte operace čištění zařízení, aniž byste předtím vypnuli zařízení a přepnuli vnější vypínač do polohy OFF (VYPNUTO).

Zásah elektrickým proudem následkem přítomnosti součástí pod napětím.  
**K čištění zařízení nepoužívejte insekticidy, rozpouštědla ani agresivní čisticí prostředky.**



Poškození součástí z plastů nebo nátěrů.



#### Nepoužívejte zařízení k odlišným účelům než k běžnému použití v domácnosti.

Poškození zařízení následkem přetížení v rámci činnosti.  
Poškození předmětů následkem nevhodného zacházení.



#### Nenechávejte používat zařízení děti nebo nepoučené osoby.

Poškození zařízení následkem nesprávného použití.  
**V případě, že ucítíte zápach spaleniny, nebo při úniku kouře ze zařízení vypněte elektrické napájení zařízení, zavřete hlavní kohout přívodu plynu, otevřete okna a upozorněte na vzniklý problém příslušného technika.**  
Osobní ublížení na zdraví následkem popálenin, inhalace kouře, otravy.



#### V případě, že ucítíte výrazný zápach plynu, zavřete hlavní kohout přívodu plynu, otevřete okna a upozorněte na vzniklý problém příslušného technika.

Výbuchy, požary nebo otravy.



## Panel sterowania

## Ovládací panel

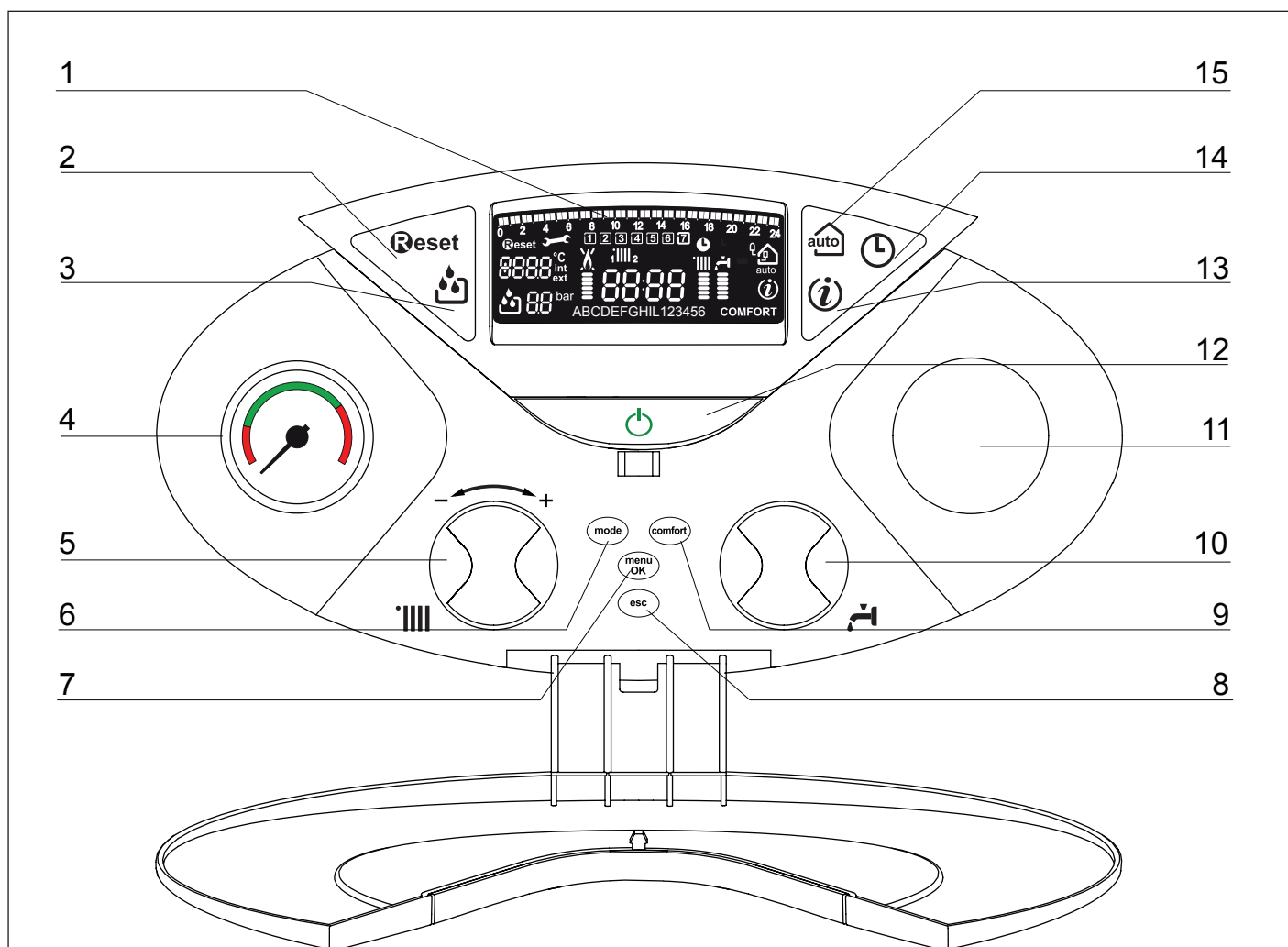

## Opis:

1. Wyświetlacz (patrz następna strona)
2. Przycisk RESET
3. Przycisk FILLING
4. Manometr
5. Pokrętko regulacji temperatury ogrzewania lub programowania używane również jako pokrętko nawigacji i programowania funkcji wewnątrz menu, przedstawionymi na poniższych stronach
6. Przycisk MODE (Wybór trybu działania kotła - patrz str. 6)
7. Przycisk MENU/OK (Programowanie)
8. Przycisk Esc
9. Przycisk COMFORT
10. Pokrętko regulacji temperatury wody użytkowej
11. Miejsce do zamontowania zegara programującego (opcjonalne)
12. Przycisk ON/OFF
13. Przycisk INFO
14. Przycisk ZEGAR
15. Przycisk AUTO (Włączenie Termoregulacji)

## Vysvětlivky:

1. Displej (viz následující strana)
2. Tlačítko RESET
3. Tlačítko FILLING
4. Vodoměr
5. Otočný ovladač teploty ohřevu / k použití také jako programovací "encoder" pro navigaci a programování v menu jak je popsáno na dalších stránkách.
6. Tlačítko MODE (Volba režimu činnosti kotle - viz str. 6)
7. Tlačítko MENU/OK (Programování)
8. Tlačítko Esc
9. Tlačítko COMFORT
10. Otočný ovladač regulace teploty okruhu TUV
11. Příprava pro programovací hodiny (volitelné příslušenství)
12. Tlačítko ON/OFF
13. Tlačítko INFO
14. Tlačítko OROLOGIO
15. Tlačítko AUTO (Aktivace Termoregulace)

Wyświetlacz

Displej

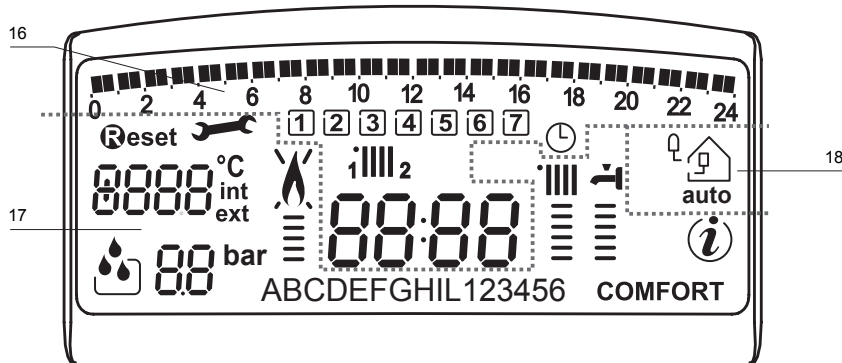

Opis:

16. Programowanie tygodniowe

Vysvětlivky:

16. Týdenní programování

Programowanie godzinowe



Hodinové naprogramování

Dzień tygodnia (pon.....nie)



Den v týdnu (pon.....ned)

Wskazywanie strefy związanej z wyświetlaniem/ustawianiem przedziału czasowego (strefa 1 i strefa 2) dla ogrzewania



Zobrazení zóny týkající se zobrazování/nastavení hodinového naprogramování (zóna 1 a zóna 2) pro ohřev

Data i godzina



Datum a čas

Programowanie godzinowe włączone



Hodinové naprogramování ohřevu aktivováno

17. Praca i diagnostyka

17. Funkce a diagnostika

Cyfry wskazujące:

- stan kotła i aktualne temperatury
- ustawienia menu
- sygnalizacja kodów błędů
- Wyświetlona temperatura wewnętrzna (tylko z podłączonym urządzeniem BUS)
- temperatura zewnętrzna z zamontowanym czujnikiem zewnętrznym



Informační číslice:

- stav kotle a naměřené teploty
- nastavení menu
- signalizace chybových kódů
- Zobrazená vnitřní teplota (pouze s připojenou sběrnici BUS)
- Zobrazená vnější teplota (s připojenou vnější sondou)

Żądanie przycisku Reset kocioł zablokowany



Požadavek na tlačítko Reset kotel v poruše

Żądanie interwencji serwisu technicznego



Požadavek na zásah servisní služby

Żądanie napełnienia instalacji - wciśnij przycisk dopelniania FILLING



Požadavek na naplnění rozvodu - stiskněte tlačítko Dopouštění

manometr cyfrowy



Digitální hydrometr

Sygnalizacja obecności płomienia lub blokady działania



Signalizace přítomnosti plamene nebo zablokování činnosti

Działanie w trybie ogrzewania i wskazywanie poziomu ustawionej temperatury



Činnost při ohřevu a znázornění úrovně nastavené teploty

Działanie w trybie ogrzewania i wskazywanie poziomu ustawionej temperatury



Činnost v rámci TUV a znázornění úrovně nastavené teploty

Tekst przewijany



Posuvný text

Włączona funkcja Komfort wody użytkowej



Komfort TUV aktivován

Wyświetlanie menu Info



Zobrazení menu Info

18. Kontrola otoczenia i zdalne sterowanie

Funkcja Auto aktywowana (Termoregulacja aktywna) wraz ze wskazaniem ewentualnych czujników wewnętrznych lub zewnętrznych.



18. Ovládání prostředí a řízení periferií

Funkce AUTO aktivní (Termoregulace aktivní) s indikací prostorového termostatu (bus) nebo venkovní sondy (je-li instalováno)

**UWAGA**

Instalacja, pierwsze uruchomienie i ustawienia kotła, a także czynności konserwacyjne powinny być wykonywane zgodnie z instrukcjami i wyłącznie przez wykwalifikowany personel.

Niewłaściwie zainstalowany kocioł może spowodować szkody w stosunku do ludzi, zwierząt lub rzeczy, za które producent nie ponosi odpowiedzialności.

**Przygotowanie do działania**

Jeśli kocioł ma być zainstalowany wewnątrz mieszkania, należy sprawdzić, czy spełnione są wymogi w zakresie dopływu powietrza i wentylacji pomieszczenia (zgodnie z obowiązującymi przepisami).

Kontrolować okresowo ciśnienie wody na wyświetlaczu i sprawdzać, czy przy zimnej instalacji mieści się ono w przedziale między 0,6 i 1,5 bara. Jeśli wartość ciśnienia jest niższa od minimalnej, na wyświetlaczu pojawi się żądanie napełnienia.

Należy uzupełnić ilość wody naciskając przycisk FILLING (patrz str. 7).

Jeśli spadek ciśnienia zdarza się bardzo często, prawdopodobnie w instalacji następuje wyciek wody. W takim przypadku niezbędna jest interwencja hydraulika.

**Procedura zapalania palnika**

Nacisnąć przycisk ON/OFF (12), wyświetlacz zaświeci się:



Tryb działania zostanie wyświetlony w postaci trzech cyfr przedstawionych na powyższym rysunku:

pierwsza cyfra wskazuje tryb działania

- 0 XX** = Stan gotowości, tekst na wyświetlaczu wskazuje wybrany tryb pracy (zima lub lato)
- C XX** = wybieg pompy w trybie ogrzewania
- c XX** = Postcyrkulacja w trybie ogrzewania
- d XX** = żądanie ciepłej wody użytkowej
- h XX** = Postcyrkulacja po pobraniu wody użytkowej
- F XX** = aktywna funkcja zapobiegająca zamarzaniu pompy obiegowej  
= aktywna funkcja zapobiegająca zamarzaniu palnika

druga i trzecia cyfra wskazują:

- w przypadku braku żądania temperaturę na wyjściu
- w trybie ogrzewania temperaturę na wyjściu
- w trybie podgrzewania wody użytkowej temperaturę ciepłej wody użytkowej
- w trybie przeciwwzamarzania temperaturę na wyjściu.

**Wybór trybu działania**

Wybór trybu działania następuje przy pomocy przycisku MODE (6):

**UPOZORNĚNÍ**

Instalace, první zapnutí a seřízení v rámci údržby musí být prováděny výhradně kvalifikovaným personálem a v souladu s uvedenými pokyny.

Chybná instalace může způsobit škody osobám, zvířatům a škody na majetku, za které výrobce nemůže být odpovědný.

**Příprava k činnosti**

Je-li kotel nainstalován uvnitř bytu, zkontrolujte, zda jsou dodržena nařízení týkající se přívodu vzduchu a ventilace místnosti (v rámci platné legislativy).

Pravidelně kontrolujte tlak vody na displeji a zkontrolujte, zda se jeho hodnota s rozvodem zastudena pohybuje v rozmezí od 0,6 do 1,5 bar. Když se tlak nachází pod minimální hodnotou, displej bude signalizovat potřebu naplnění rozvodu.

Zajistěte doplnění stisknutím tlačítka Filling (viz str. 7).

Když je pokles tlaku příliš častý, je pravděpodobné, že se v rozvodu vyskytuje únik vody. V takovém případě je potřebný zásah vodoinstalatéra.

**Postup při zapnutí**

Stiskněte tlačítko ON/OFF (12); dojde k rozsvícení displeje:

Režim činnosti bude zobrazen třemi číslicemi zvýrazněnými na výše uvedeném obrázku:

první číslice poukazuje na režim činnosti:

- 0 XX** = Pohotovostní režim, na displeji je zobrazen mód fungování kotle (zima nebo léto)
- C XX** = Požadavek na ohřev
- c XX** = Docirkulace topení
- d XX** = požadavek na teplou vodu z okruhu TUV
- h XX** = Docirkulace topení po odběru z okruhu TUV
- F XX** = aktivní ochrana cirkulátoru proti zamrznutí  
= aktivní ochrana hořáku proti zamrznutí

Druhá a třetí číslice označují:

- výstupní teplotu v případě, že není přítomen žádný požadavek
- výstupní teplotu v režimu ohřevu
- teplotu vody v okruhu TUV v režimu okruhu TUV
- výstupní teplotu v režimu ochrany proti zamrznutí.

**Volba režimu činnosti**

Volba režimu činnosti se provádí prostřednictvím tlačítka MODE (6):

Tryb działania	Wyświetlacz	Displej	Režim činnosti
<i>zima</i> - ogrzewanie + produkcja ciepłej wody użytkowej			<i>zima</i> - ohřev + produkce teplé vody pro okruh TUV
<i>lato</i> - tylko produkcja ciepłej wody użytkowej			<i>léto</i> - pouze produkce teplé vody pro okruh TUV

Wyświetlacz pokazuje wybrany tryb pracy w fazie spoczynku "stand-by" (nie ma żądania pracy ani w trybie grzania ani produkcji ciepłej wody użytkowej) "zima" albo "lato"

Zapalenie się palnika jest sygnalizowane na wyświetlaczu symbolem , kreski z boku wskazują moc

Na displeji je zobrazen mód fungování v poloze stand-by (není požadavek ani na topení ani na TUV) "zima" nebo "léto"

Zapnutí hořáku je signalizováno na displeji symbolem; pomlčky na okraji informují o použitém výkonu.



**Regulacja ogrzewania**

Za pomocą przycisku **MODE** wybrać działanie zimowe. Można uregulować temperaturę wody za pomocą pokrętki **"5"**, uzyskuje się wtedy wodę o zmiennej temperaturze od około 42°C do około 85°C.

Ustawiona wartość miga na wyświetlaczu.

**Regulace topení**

Prostřednictvím tlačítka **MODE** zvolte zimní provoz. Teplotu vody topení lze regulovat prostřednictvím otočného ovladače **"5"** čímž se získá voda s proměnlivou teplotou, přibližně od 42°C a 85°C. Zvolená hodnota bude zobrazena na blikajícím displeji.

**Regulace teploty vody v okruhu TUV**

Prostřednictvím tlačítka **MODE** zvolte letní provoz. Teplotu vody okruhu TUV lze regulovat prostřednictvím otočného ovladače **"10"** čímž se získá voda s proměnlivou teplotou, přibližně od 36°C a 60°C.

Zvolená hodnota bude zobrazena na blikajícím displeji.

**Funkce COMFORT**

Zařízení umožňuje maximalizovat komfort při výdeji teplé vody TUV prostřednictvím funkce **"COMFORT"**, která v období nečinnosti udržuje druhotný výměník v teplém stavu.

Tato funkce může být aktivována stisknutím tlačítka **COMFORT**.

Je-li tato funkce aktivována, na displeji se zobrazí nápis **"COMFORT"**.

**Regulacja temperatury wody użytkowej**

Przy pomocy przycisku **MODE** wybrać działanie letnie.

Można uregulować temperaturę wody użytkowej za pomocą pokrętki **"10"**, uzyskuje się wtedy wodę o zmiennej temperaturze od około 36°C do około 60°C.

Ustawiona wartość miga na wyświetlaczu.

**Funkcja KOMFORT**

Urządzenie umożliwia zwiększenie komfortu w dostarczaniu ciepłej wody użytkowej dzięki funkcji **"COMFORT"**, która utrzymuje ciepło we wtórnym wymienniku ciepła w okresach nieaktywności.

Tę funkcję można włączyć, naciskając przycisk **COMFORT**.

Gdy funkcja jest aktywna, na wyświetlaczu świeci się napis **COMFORT**.

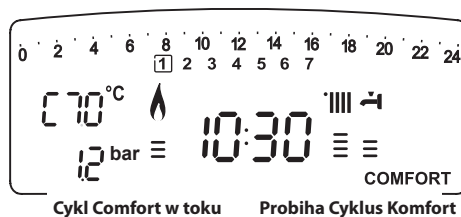
**Przerwanie ogrzewania**

Aby przerwać ogrzewanie należy nacisnąć przycisk **MODE**, z wyświetlacza zniknie symbol **||||**. Kocioł będzie wówczas działał w trybie letnim, podgrzewając tylko wodę do celów użytkowych, ze wskazaniem ustawionej temperatury.

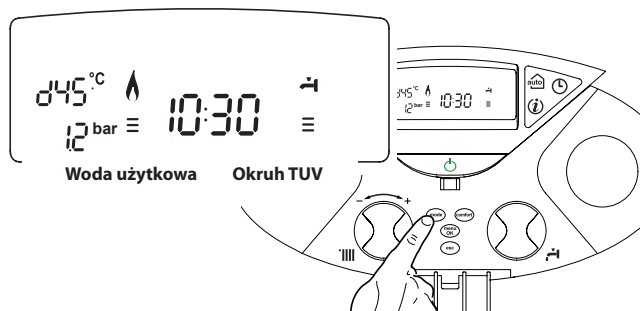
**Přerušení topení**

Přerušení topení se provádí stisknutím tlačítka **MODE**; na displeji se zobrazí symbol **||||**. Kotel zůstane v letním provozu, v rámci kterého bude produkovat pouze teplou vodu pro použití v okruhu TUV a bude zobrazovat nastavenou teplotu.

**Procedura wyłączenia**

Aby wyłączyć kocioł należy nacisnąć przycisk **ON/OFF**, na wyświetlaczu pozostanie wtedy wyświetlony tylko program i zegar.

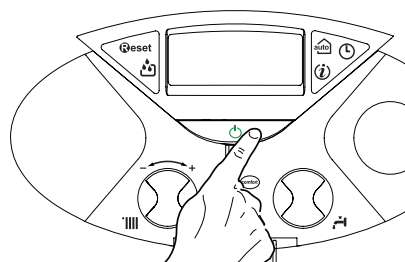
**Postup při vypnutí**

Za účelem vypnutí kotle stiskněte tlačítko **ON/OFF**; displej bude zobrazovat pouze naprogramování a hodiny.

Aby całkowicie wyłączyć kocioł należy umieścić zewnętrzny wyłącznik elektryczny w pozycji **OFF**, wtedy wyświetlacz zgaśnie. Zakręcić zawór dopływu gazu.

Za účelem úplného vypnutí kotle přepněte vnější elektrický vypínač do polohy **OFF**; dojde k vypnutí displeje. Zavřete závěrací ventil přívodu plynu.

### Warunki zatrzymania urządzenia

Kocioł jest chroniony przed nieprawidłowym działaniem przy użyciu wewnętrznych systemów kontrolnych karty elektronicznej, który w razie potrzeby stosuje blokadę zabezpieczającą. W przypadku zablokowania urządzenia na wyświetlaczu panelu sterowania wyświetlany jest kod wskazujący rodzaj i przyczynę zatrzymania.

Mogą wystąpić dwa rodzaje zatrzymania.

### Zatrzymanie ze względów bezpieczeństwa

Ten rodzaj błędu ma charakter „przejściowy”, to znaczy jest automatycznie eliminowany po usunięciu przyczyny, która spowodowała jego wystąpienie, na wyświetlaczu widoczny jest symbol  i opis kodu (ERR/ 10 1).

Natychmiast po ustąpieniu przyczyny zatrzymania urządzenie uruchamia się ponownie i podejmie normalną pracę.

Jeśli kocioł w dalszym ciągu sygnalizuje zatrzymanie ze względów bezpieczeństwa, należy go wyłączyć. Przeszawić zewnętrzny wyłącznik elektryczny na pozycję OFF, zamknąć kurek gazu i skontaktować się z wykwalifikowanym technikiem.

### Zatrzymanie z powodu niedostatecznego ciśnienia wody

W przypadku niewystarczającego ciśnienia wody w obiegu grzewczym kocioł sygnalizuje zatrzymanie ze względów bezpieczeństwa.

Na wyświetlaczu pojawia się kod 1 11 oraz symbol .

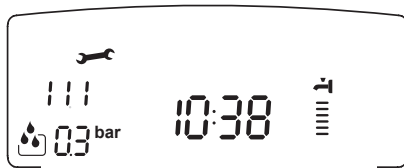

Naciśnij przycisk napełniania

Stisknete tlačítko dopustení

Można przywrócić działanie systemu, uzupełniając wodę poprzez naciśnięcie przycisku napełniania FILLING .

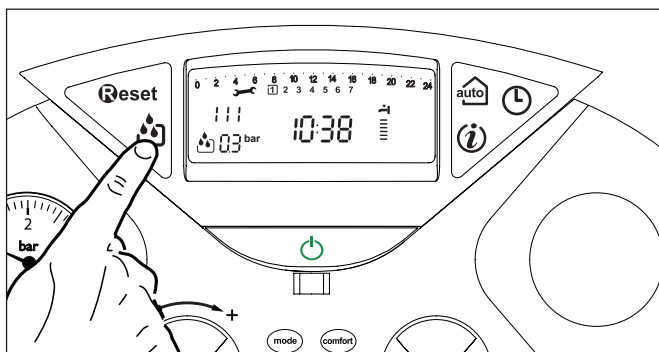

Činnost systému je možné obnovit po doplnění vody stisknutím tlačítka FILLING .

Kocioł automatycznie uzupełni ilość wody, przywracając normalny poziom ciśnienia. Jeśli uzupełnienie okaże się niewystarczające, można jeszcze raz nacisnąć przycisk napełniania, powtarzając tę czynność maksimum 5 razy w ciągu 50 minut po zatrzymaniu kotła.

W takim przypadku, jak również jeśli żądanie uzupełnienia często się powtarza, należy wyłączyć kocioł, ustawić zewnętrzny wyłącznik elektryczny w pozycji OFF, zamknąć zawór gazu i skontaktować z wykwalifikowanym technikiem w celu sprawdzenia czy nie następują gdzieś wycieki wody.

Kotel automaticky zabezpečí doplnění a uvede tlak na běžnou hodnotu. V případě, že pokus o doplnění nebude postačující, je možné znovu stisknout tlačítko doplnění a zopakovat uvedený postup 5 krát v průběhu 50 minut od zastavení kotle.

V tomto případě nebo v případě opakovaných požadavků na doplnění vypněte kotel, přepněte vnější elektrický vypínač do polohy OFF, zavřete zavírací ventil přívodu plynu a obraťte se na kvalifikovaného technika za účelem kontroly přítomnosti případných úniků vody.

### Blokada działania

Ten typ błędu ma charakter „nie przejściowy”, to znaczy nie jest automatycznie eliminowany, a na wyświetlaczu pojawia się napis .

Na wyświetlaczu widoczny jest symbol  i Reset i opis kodu (ERR/ 50 1).

W tym przypadku kocioł nie uruchamia się ponownie automatycznie i może być odblokowany tylko poprzez naciśnięcie przycisku **Reset**.

Jeśli po kilku próbach odblokowania problem powtarza się, należy wezwać wykwalifikowanego technika.

### Zablokování činnosti

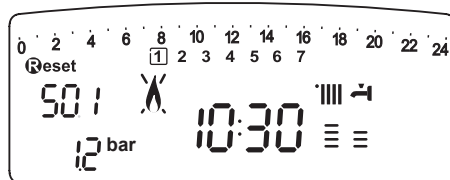

Brak płomienia

Chybějící plamen

Tento druh chyby je „trvalého” typu, to znamená, že nebude automaticky odstraněn a na displeji se zobrazí symbol  - **Reset**, a popis kodu (ERR/ 50 1).

V tomto případě kotel nebude uveden do činnosti automaticky a bude moci být odblokován teprve stisknutím tlačítka **Reset**.

Po několika pokusech o odblokování je třeba v případě, že se problém opakuje, požádat o zásah kvalifikovaného technika.

### WAŻNE

JEŚLI URZĄDZENIE CZĘSTO SIĘ BLOKUJE, NALEŻY WEZWAĆ AUTORYZOWANY SERWIS TECHNICZNY. ZE WZGLĘDÓW BEZPIECZEŃSTWA MOŻLIWE JEST MAKSYMALNIE PIĘCIOKROTNE ZRESETOWANIE KOTŁA W CIĄGU 15 MINUT (POPRAWIEZ NACIŚNIĘCIEM PRZYCIŚNIKA **Reset**).

JEŚLI BLOKADA WYSTĄPIŁA JEDEN RAZ LUB ZDARZA SIĘ SPORADYCZNIE, NIE STANOWI TO ŻADNEGO PROBLEMU.

### DŮLEŽITÁ INFORMACE

V PŘÍPADĚ, ŽE SE ZABLOKOVÁNÍ OPAKUJE PŘÍLIŠ ČASTO, DOPORUČUJEME OBRÁTIT SE NA AUTORIZOVANÉ STŘEDIŠKO SERVISNÍ SLUŽBY. Z BEZPEČNOSTNÍCH DŮVODŮ KOTEL UMOŽNÍ MAXIMÁLNĚ 5 OBNOVENÍ ČINNOSTI (STISKNUTÍ TLAČÍTKA **Reset** V PRŮBĚHU 15 MINUT.

OBČASNĚ NEBO JEDNORÁZOVĚ ZABLOKOVÁNÍ NEPŘEDSTAVUJE PROBLÉM.

Tabela Błędów powodujących Blokadę Działania

Tabulka chyb signalizovaných v případě zablokování činnosti

opis	wyświetlacz	displej	popis
Przegrzanie	1 01		Příliš vysoká teplota
Brak płomienia	5 01		Chybějící plamen
Niewystarczający	1 03		Nedostatečná cirkulace
	1 04		
	1 05		
	1 06		
	1 07		
Niewystarczający Obieg (wymagane uzupełnienie)	1 11		Nedostatečná cirkulace (je potřebné doplnění)
Zadziałanie sondy spalin / sonda spalin rozwart	6 01		lášah spalinové sondy
Błąd karty	3 05		Chyba karty
Błąd karty	3 06		Chyba karty
Błąd karty	3 07		Chyba karty

### Chwilowe Zatrzymanie z powodu nieprawidłowego odprowadzania spalin (24 CF) 6 01

Ten system kontrolny blokuje kocioł w przypadku wystąpienia nieprawidłowego odprowadzania spalin.

Blokada urządzenia jest chwilowa i jest sygnalizowana kodem błędu 6 01 "Zaniki płomienia".

Po 12 minutach kocioł rozpoczyna procedurę włączania; jeśli zostały przywrócone prawidłowe warunki działania, kocioł będzie dalej pracował, w przeciwnym wypadku zablokuje się i cykl zostanie powtórzony.

#### ⚠ UWAGA!

W przypadku nieprawidłowego działania lub częstych blokad, należy wyłączyć kocioł, odłączyć zasilanie elektryczne poprzez ustawienie wyłącznika zewnętrznego w pozycji OFF, zamknąć zawór gazu i skontaktować się z Serwisem lub z wykwalifikowanym technikiem w celu usunięcia nieprawidłowości w odprowadzaniu spalin po uprzednim ustaleniu jej przyczyny.

### Zabezpieczenie przed zamarzaniem

Kocioł jest wyposażony w system zabezpieczający przed zamarzaniem, który kontroluje temperaturę na wyjściu kotła: jeśli temperatura ta spadnie poniżej 8°C, na 2 minuty włącza się pompa (obieg w instalacji grzewczej).

Po dwóch minutach pracy pompy poprzez kartę elektroniczną dokonywana jest odpowiednia kontrola:

- a- jeśli temperatura na wyjściu jest > od 8°C, pompa zatrzymuje się;
- b- jeśli temperatura na wyjściu jest > od 4°C i < od 8°C, pompa włącza się na kolejne 2 minuty;
- c- jeśli temperatura na wyjściu jest < od 4°C, zapala się palnik (w trybie ogrzewania z minimalną mocą), który będzie działał aż do osiągnięcia temperatury 33°C. Po osiągnięciu tej temperatury palnik zgaśnie, a pompa będzie pracować przez kolejne dwie minuty.

Zabezpieczenie przed zamarzaniem działa tylko wtedy, jeśli kocioł funkcjonuje całkowicie prawidłowo:

- ciśnienie w instalacji jest wystarczające;
- kocioł jest podłączony do zasilania elektrycznego (symbol  świeci się);
- kocioł ma zapewniony dopływ gazu.

### Dočasné zastavení následkem poruchy odvodu spalin (24 CF) 6 01

Tato kontrola zablokuje kotel v případě výskytu poruchy odvodu spalin.

Zablokování zařízení je dočasné a je signalizováno chybovým kódem 6 01 "Oddálení plamene".

Po uplynutí 12 minut kotel zahájí proceduru zapálení; pokud se obnoví běžné podmínky, bude pokračovat v činnosti, v opačném případě se zablokuje a celý cyklus se zopakuje.

#### ⚠ UPOZORNĚNÍ!

V případě nesprávné činnosti nebo opakovaných zásahů vypnutí kotle vypněte elektrické napájení přepnutím vnějšího vypínače do polohy OFF, zavřete přívod plynu a obraťte se na servisní službu nebo na kvalifikovaného technika za účelem zjištění příčiny a odstranění poruchy odvodu spalin.

### Bezpečnostní funkce ochrany proti zamrznutí

Kotel je vybaven ochranou proti zamrznutí, která zajišťuje kontrolu teploty na přívodu kotle: Když teplota klesne pod 8°C, dojde k zapnutí čerpadla (cirkulace v rozvodu topení) na dobu 2 minut.

Po skončení dvouminutové cirkulace elektronická karta ověří následující:

- a- Když je výstupní teplota > 8°C, dojde k zastavení čerpadla;
- b- když je výstupní teplota > 3°C a < 8°C, čerpadlo bude zapnuto na další 2 minuty;
- c- když je teplota na přívodu < 3°C, dojde k zapnutí hořáku (v rámci topení, s minimálním výkonem) až po dosažení 33°C. Po dosažení uvedené teploty se hořák vypne a cirkulátor zůstane v činnosti po dobu dalších dvou minut.

Ochrana proti zamrznutí je aktivní pouze v případě dokonale funkčního kotle, charakterizovaného:

- dostatečným tlakem v rozvodu;
- předepsaným elektrickým napájením (symbol  svítí);
- přívodem plynu.

**Wejście do Menu Ustawień i Regulacji**

Klawisz programowy MENU/OK zapewnia dostęp do serii menu, które umożliwiają dostosowanie działania kotła do instalacji i do potrzeb użytkownika.

Dostępne są następujące menu:

**menu 0** = Godzina - Data - Język

**menu 1** = Programowanie godzinowe

menu 4 = Parametry Strefy 1 - menu 4 = Parametry Strefy 1 - (pod menu 0 - parametry 0 1 2)

menu 5 = Parametry Strefy 2 - menu 5 = Parametry Strefy 2 - (pod menu 0 - parametry 0 1 2)

Parametry odnoszące się do dostępnych menu zawarte są na kolejnych stronach.

Dostęp do różnych parametrów oraz ich zmianę uzyskuje się poprzez przycis MENU/OK lub przycisk  i pokrętkę wyboru (patrz poniższy rysunek). Na wyświetlaczu ukazuje się opis menu i poszczególnych parametrów.

**Přístup do Menu Nastavování a Regulace**

Prostřednictvím programovacího tlačítka MENU/OK je možný přístup do série menu, která umožňují přizpůsobit činnost kotle rozvodu a požadavkům uživatele.

K menu, která jsou k dispozici, patří:

**menu 0** = Čas - Datum - Jazyk

menu 1 = Hodinové naprogramování

menu 4 = Zóny 1 - (sottomenu 0 - *parametry 0 1 2*)

menu 5 = Zóny 2 - (sottomenu 0 - *parametry 0 1 2*)

menu Info - přístup prostřednictvím tlačítka Info  
 Parametry týkající se dostupných menu jsou uvedeny na následujících stranách. Přístup k parametrům a změna jejich hodnot se provádí prostřednictvím tlačítka MENU/OK nebo tlačítka  a kodéru (viz níže uvedený obr.). Na displeji bude zobrazen popis menu a jednotlivých parametrů.

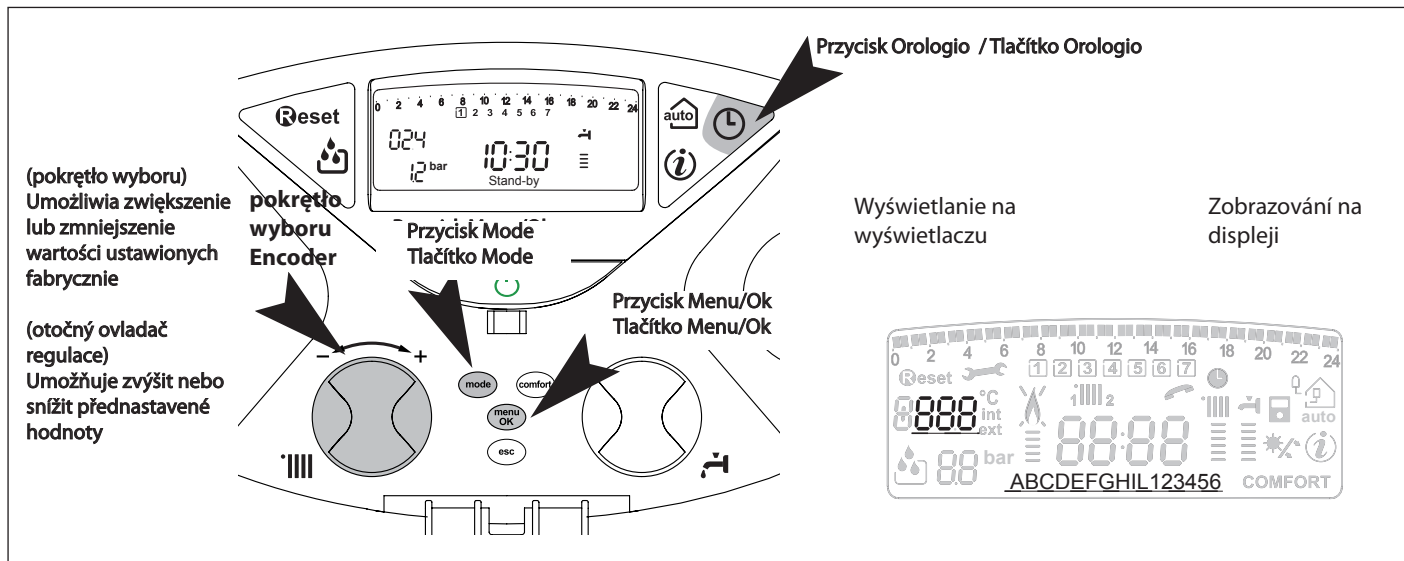

## MENU 0 - DATA I GODZINA - JĘZYK

## MENU 0 - JAZYK-CAS-DATUM

opis "Tekst na wyświetlaczu"		menu	menu	pod menu	podmenu	popis "Text na displeji"		
<b>DATA I GODZINA - JĘZYK</b>		<b>0</b>				<b>JAZYK-CAS-DATUM</b>		
wybór języka na wyświetlaczu "Język"	english Polski Cesky .....	<b>0</b>	<b>0</b>			"Jazyk"	english Polski Cesky .....	
ustawienie daty i godziny "Data + godzina"	godzina	<b>0</b>	<b>1</b>			"Datum + Cas"	hodiny	"Nastavte hodiny a stisknete MODE"
	minuty						minuty	"Nastavte minuty a stisknete MODE"
	rok						rok	"Nastavte rok a stisknete MODE"
	miesiąc						měsíc	"Nastavte mesíc a stisknete MODE"
	dzień						den	"Nastavte den a stisknete MODE"
	dzień tygodnia (poniedziałek.....niedziela)						den v týdnu (pondělí ....neděle)	"Nastavte den v tydnu a stisknete OK."
Uaktualnienie automatyczne czasu "Ustawienie czasu letniego"	ručne lub automatyczne	<b>0</b>	<b>2</b>			"Nastaveni Letniho Casu"	Manuální nebo automatický	



**Ustawianie języka wyświetlacza**

Data i godzina ustawiane są poprzez menu 0 - pod menu 0, postępować zgodnie z poniższymi wskazówkami:

- Nacisnąć przycisk MENU/OK, na wyświetlaczu miga 0 0 0.
- Nacisnąć przycisk MENU/OK, na wyświetlaczu miga 0 0 0.
- Nacisnąć przycisk MENU/OK, aby przejść do pod menu 0.
- Przy obracaniu pokrętło wyboru  na wyświetlaczu ukażą się dostępne języki.
- Po wybraniu języka nacisnąć przycisk MENU/OK, aby zapisać zmianę.
- Nacisnąć przycisk Esc, aby wyjść z menu.

**Ustawienie daty i godziny**

Data i godzina ustawiane są poprzez menu 0 - pod menu 1, postępować zgodnie z poniższymi wskazówkami:

- Nacisnąć przycisk MENU/OK, na wyświetlaczu miga 0 0 0.
- Nacisnąć przycisk MENU/OK, na wyświetlaczu miga 0 0 0.
- Nacisnąć przycisk MENU/OK, aby przejść do pod menu .
- Obracać pokrętło wyboru  wybrać pod menu 0 1 0.
- Nacisnąć przycisk MENU/OK, aby przejść do pod menu 0 1 0.
- zaczynają migać w sekwencji godzina, minuty, etc. (zobacz tabele)
- Obracać pokrętło wyboru  w celu ustawienia żądanych wartości i nacisnąć przycisk -MODE, aby potwierdzić wszystkie wprowadzone dane.
- Po wprowadzeniu wszystkich żądanych danych nacisnąć przycisk MENU/OK w celu ich zapisania.
- Nacisnąć przycisk Esc, aby wyjść z menu.

**Automatyczna aktualizacja czasu**

wybór języka jest dokonywany w menu 0 - pod menu 2, postępować zgodnie z poniższymi wskazówkami

- Nacisnąć przycisk MENU/OK, na wyświetlaczu miga 0 0 0;
- Nacisnąć ponownie przycisk MENU/OK, na wyświetlaczu miga 0 0 0 ;
- Obracać pokrętłem aby wybrać pod menu 0 2 0
- Nacisnąć ponownie przycisk MENU/OK, na wyświetlaczu miga 0 2 0;
- Obracać pokrętłem aby wybrać Ręczne lub Automatyczne
- Nacisnąć ponownie przycisk MENU/OK, aby aktywować funkcję
- Nacisnąć przycisk ESC aby wyjść z menu



**Nastavení jazyku pro displej**

Nastavení data a času se provádí v menu 0 - podmenu 0, postupujte takto:- Stiskněte tlačítko MENU/OK; na displeji bude blikat 0 0 0.

- Opětovně tlačítko MENU/OK; na displeji bude blikat 0 0 0 .
- Opětovně tlačítko MENU/OK, pro přístup do podmenu
- Otáčením encoder  se na displeji zobrazí jazyky, které jsou k dispozici.
- Po zvolení jazyka uložte provedenou změnu stisknutím tlačítka MENU/OK.
- Ukončete zobrazování menu stisknutím tlačítka Esc.

**Nastavení data a času**

Nastavení data a času se provádí v menu 0 - podmenu 1, postupujte takto:

- Stiskněte tlačítko MENU/OK; na displeji bude blikat 0 0 0 .
- Opětovně tlačítko MENU/OK; na displeji bude blikat 0 0 0
- Opětovně tlačítko MENU/OK, pro přístup do podmenu
- Otáčením encoder  pro výběr v podmenu 0 1 0
- Opětovně tlačítko MENU/OK, pro přístup do podmenu 0 1 0.
- Začne postupně problikávat hodina, minuty, atd. (viz. tabulka)
- Otáčením encoder  zvolte hodnotu a stiskněte tlačítko MODE kvůli potvrzení každého zadání.
- Po zadání všech požadovaných údajů uložte provedené změny stisknutím tlačítka MENU/OK.
- Ukončete zobrazování menu stisknutím tlačítka Esc.

**Automatická aktualizace letního času**

Zadání jazyku v menu 0- podmenu 2,



postupujte takto:

- stiskněte tlačítko Menu/OK,svítí 0 0 0;
- stiskněte opět tlačítko Menu/OK, svítí 0 0 0 ;
- otáčejte encoder pro výběr podmenu 0 2 0
- stiskněte opět tlačítko Menu/OK pro přístup do podmenu 0 2 0;
- otáčejte encoder pro výběr manuální nebo automatický;
- stiskněte tlačítko Menu/OK pro potvrzení;
- stiskněte tlačítko Esc pro ukončení.

**MENU 1****PROGRAMOWANIE GODZINOWE**

Kocioł umożliwi ustawienie programu tygodniowego w taki sposób, aby idealnie dostosować jego działanie do Waszych potrzeb i do Waszego stylu życia.

Aby wejść do menu 1 postępować zgodnie z poniższymi wskazówkami





- Nacisnąć przycisk MENU/OK na wyświetlaczu miga 
- Obracać pokrętkę aby przeglądać listę menu i wybrać 
- Nacisnąć przycisk MENU/OK aby wejść w menu ;
- Aby przewinąć listę parametrów, jakie można ustawić w menu 1, należy obracać encoder , poszczególne parametry zostaną wskazane na wyświetlaczu.

W celu zmiany lub zaprogramowania parametrów należy przeczytać informacje znajdujące się na kolejnych stronach.

**MENU 1****HODINOVÉ NAPROGRAMOVÁNÍ**

Kotel umožňuje nastavení týdenního naprogramování kvůli dokonalému přizpůsobení činnosti kotle vašim potřebám a vašemu životnímu stylu.

Pro přístup do menu 1 postupujte takto:

- Stisknete tlačítko MENU/OK na displeji bude blikat .
  - Pootočením encoder  pro výběr v menu .
  - Stisknete tlačítko MENU/OK pro přístup do menu 1;
  - Pootočením encoder  prolistujete nastavitelné parametry menu 1 jednotlivé parametry jsou označeny textem na displeji.
- Změnu nebo programování parametrů vysvětlujeme na následujících stranách.

Opis parametru "Tekst na wyświetlaczu"		menu	menu	parametr	parametr	Popis parametru "Text na displeji"	
<b>PROGRAMOWANIE GODZINOWE</b>		<b>1</b>				<b>HODINOVÉ NAPROGRAMOVÁNÍ</b>	
Funkcja Party - patrz str. 14 "Temp podwyższona"	od 15 minut do 6 godzin	1		01		Funkce Party – viz str. 14 "Doba trvání slavnosti"	od 15 minut do 6 hodin
Czasowa dezaktywacja ogrzewania - patrz str. 14 "Temp obniżona"	od 15 minut do 6 godzin	1		02		Dočasné zrušení ohřevu – viz str. 14 "Sníž. teplota"	od 15 minut do 6 hodin
Funkcja Holiday - patrz str. 14 "Wakacje"	od 0 dni do 3 miesięcy	1		03		Funkce Holiday – viz str. 14 "Období dovolené"	Od 0 dnů až do 3 měsíců
Wybór programu wyświetlanego na wyświetlaczu - patrz str. 11 "Wyświetl ustawienie stref"	strefa 1 strefa 2	1		04		Zobrazení zvoleného programu na displeji – viz str. 11 "Zobrazit Nastavení Zon"	zóna 1 zóna 2
Wybór strefy do zaprogramowania "Wybór strefy do programowania"	strefa 1 strefa 2	1		05		Volba zón určených k naprogramování "Zvolte zónu, kterou hodláte naprogramovat"	zóna 1 zóna 2
Program ustawiony fabrycznie (patrz następny par.) "Programy fabryczne"	prog. ustawiony fabr.1 prog. ustawiony fabr.2 prog. ustawiony fabr.3	1		06		Přednastavené naprogramování (viz následující odstavec) "Prednastavené Programy"	přednast. program 1 přednast. program 2 přednast. program 3
Program osobisty lub ustawiony fabrycznie na wszystkie dni tygodnia "poniedziałek -> niedziela"		1		07		Uživatelské nebo přednastavené naprogramování všech dnů v týdnu "Pondělí->Nedele"	
Program osobisty lub ustawiony fabrycznie na dni robocze "poniedziałek -> piątek"		1		08		Uživatelské nebo přednastavené naprogramování pracovních dnů "Pondělí->Pátek"	
Program osobisty lub ustawiony fabrycznie na dni wolne "sobota -> niedziela"		1		09		Uživatelské nebo přednastavené naprogramování svátečních dnů "Sobota->Nedele"	
Programmazione personale o preimpostata giornaliera "poniedziałek"		1		10		Uživatelské nebo přednastavené denní naprogramování "Pondělí"	
Program osobisty lub ustawiony fabrycznie dzienny "wtorek"		1		11		Uživatelské nebo přednastavené denní naprogramování "Úterý"	
Program osobisty lub ustawiony fabrycznie dzienny "środa"		1		12		Uživatelské nebo přednastavené denní naprogramování "Středa"	
Program osobisty lub ustawiony fabrycznie dzienny "czwartek"		1		13		Uživatelské nebo přednastavené denní naprogramování "Čtvrtek"	
Program osobisty lub ustawiony fabrycznie dzienny "piątek"		1		14		Uživatelské nebo přednastavené denní naprogramování "Pátek"	
Program osobisty lub ustawiony fabrycznie dzienny "sobota"		1		15		Uživatelské nebo přednastavené denní naprogramování "Sobota"	
Program osobisty lub ustawiony fabrycznie dzienny "niedziela"		1		16		Uživatelské nebo přednastavené denní naprogramování "Nedele"	
Kopij program z dnia na dzień - patrz str. 14 "Kopij z dnia na dzień"		1		17		Kopie programování den po dni - viz str. 14 "Kopie den po dni"	

**PROGRAMOWANIE TYGODNIOWE**

Kocioł jest dostarczany z trzema już ustawionymi programami działania (menu 1- parametr "programmi pre impostati").

**TÝDENNÍ NAPROGRAMOVÁNÍ**

Kotel je dodáván se třemi již nastavenými programy činnosti (menu 1 – parametr "programmi pre impostati").

**Program ustawiony fabrycznie 1**  
od poniedziałku do niedzieli

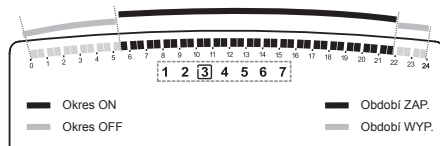

**Přednastavený program 1**  
od pondělí do neděle

I PRZEDZIAŁ CZASOWY	
od 00.00 do 05.30	Okres OFF
II PRZEDZIAŁ CZASOWY	
od 05.30 do 22.00	Okres ON
III PRZEDZIAŁ CZASOWY	
od 22.00 do 23.59	Okres OFF

I. ČASOVÉ PÁSMO	
od 00.00 do 05.30	Období VYP.
II. ČASOVÉ PÁSMO	
od 05.30 do 22.00	Období ZAP.
III. ČASOVÉ PÁSMO	
od 22.00 do 23.59	Období VYP.

**Program ustawiony fabrycznie 2**  
od poniedziałku do niedzieli

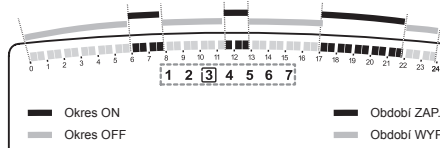

**Přednastavený program 2**  
od pondělí do neděle

I PRZEDZIAŁ CZASOWY	
od 00.00 do 06.00	Okres OFF
II PRZEDZIAŁ CZASOWY	
od 06.00 do 08.00	Okres ON
III PRZEDZIAŁ CZASOWY	
od 08.00 do 11.30	Okres OFF
IV PRZEDZIAŁ CZASOWY	
od 11.30 do 13.00	Okres ON
V PRZEDZIAŁ CZASOWY	
od 13.00 do 17.00	Okres OFF
VI PRZEDZIAŁ CZASOWY	
od 17.00 do 22.00	Okres ON
VII PRZEDZIAŁ CZASOWY	
od 22.00 do 23.59	Okres OFF

I. ČASOVÉ PÁSMO	
od 00.00 do 06.00	Období VYP.
II. ČASOVÉ PÁSMO	
od 06.00 do 08.00	Období ZAP.
III. ČASOVÉ PÁSMO	
od 08.00 do 11.30	Období VYP.
IV. ČASOVÉ PÁSMO	
od 11.30 do 13.00	Období ZAP.
V. ČASOVÉ PÁSMO	
od 13.00 do 17.00	Období VYP.
VI. ČASOVÉ PÁSMO	
od 17.00 do 22.00	Období ZAP.
VII. ČASOVÉ PÁSMO	
od 22.00 do 23.59	Období VYP.

**Program ustawiony fabrycznie 3**  
od poniedziałku do niedzieli

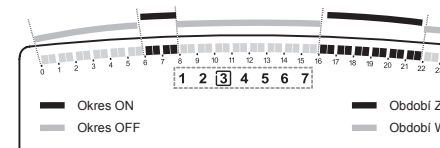

**Přednastavený program 3**  
od pondělí do neděle

I PRZEDZIAŁ CZASOWY	
od 00.00 do 06.00	Okres OFF
II PRZEDZIAŁ CZASOWY	
od 06.00 do 08.00	Okres ON
III PRZEDZIAŁ CZASOWY	
od 08.00 do 16.00	Okres OFF
IV PRZEDZIAŁ CZASOWY	
od 16.00 do 22.00	Okres ON
V PRZEDZIAŁ CZASOWY	
od 22.00 do 23.59	Okres OFF

I. ČASOVÉ PÁSMO	
od 00.00 do 06.00	Období VYP.
II. ČASOVÉ PÁSMO	
od 06.00 do 08.00	Období ZAP.
III. ČASOVÉ PÁSMO	
od 08.00 do 16.00	Období VYP.
IV. ČASOVÉ PÁSMO	
od 16.00 do 22.00	Období ZAP.
V. ČASOVÉ PÁSMO	
od 22.00 do 23.59	Období VYP.

**Uruchomienie jednego z programów ustawionych fabrycznie**

Aby aktywować jeden z tygodniowych programów ustawionych fabrycznie, należy wykonać następujące czynności:

- nacisnąć przycisk MENU/OK miga cyfra menu 000
- obracać encoder aż do wyboru menu 100
- nacisnąć przycisk MENU/OK, aby wejść w parametry
- obracać encoder zgodnie z ruchem wskazówek zegara, dopóki na wyświetlaczu nie ukaże się napis "Wybór strefy do programowania" 105
- nacisnąć przycisk MENU/OK, aby dokonać wyboru strefy ogrzewania
- obracać encoder i wybrać "Strefa 1" lub "Strefa 2" (jeśli obecna)
- nacisnąć przycisk MENU/OK, aby potwierdzić wybór strefy
- obracać encoder aż do wyboru opcji "Programy fabryczne" 106
- nacisnąć przycisk MENU/OK, aby wejść w programy ustawione fabrycznie
- obracać enkoder wybierając jeden z 3 wprowadzonych programów (np: Prog Ustaw Fabr 2)
- nacisnąć przycisk MENU/OK, aby potwierdzić wybór
- Nacisnąć przycisk Esc, aby wyjść z menu.

**Wyświetlanie na wyświetlaczu ustawionego programu**

Aby wyświetlić na wyświetlaczu wybrany program należy ponownie wejść w menu 1, zgodnie z powyższymi wskazówkami, i obracać enkoder aż do wyświetlenia się komunikatu "Wyświetl ustawienie stref" 104.

Nacisnąć przycisk MENU/OK aby dokonać wyboru programu godzinowego, który ma być wyświetlony. Obracając enkoder wybiera się żadaną strefę ogrzewania (np.: "Strefa 1").

Naciskając ponownie przycisk MENU/OK, potwierdza się wybór i program ukazuje się na wyświetlaczu.

Aby aktywować program należy po wyjściu z menu nacisnąć przycisk OROLOGIO, na wyświetlaczu pojawi się symbol ☀.

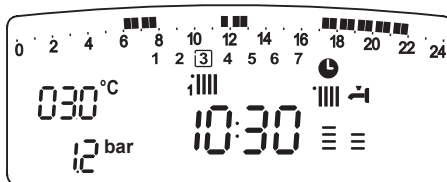
**Zmiana programu ustawionego fabrycznie**

Aby dostosować programowanie godzinowe do własnych potrzeb, można zmienić program ustawiony fabrycznie.

Wejść w menu 1, zgodnie ze wskazówkami zawartymi na poprzedniej stronie, i obracać enkoder aż do wyświetlenia dni lub dnia, dla których zamierza się zmienić program ustawiony fabrycznie.

Przykład: 109 "sabato -> domenica" do zmiany jak określono poniżej

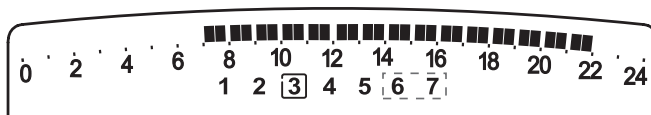

I PRZEDZIAŁ CZASOWY	
od 00.00 do 07.00	Okres OFF
II PRZEDZIAŁ CZASOWY	
od 07.00 do 22.00	Okres ON
III PRZEDZIAŁ CZASOWY	
od 22.00 do 23.59	Okres OFF

**Aktivace jednoho z přednastavených programů**

Za účelem aktivace jednoho z týdenních přednastavených naprogramování postupujte následovně:

- stisknete tlačítko MENU/OK; číslice menu 000 bude blikat
- otáčejte encoder až do zvolení menu 100
- stisknutím tlačítka MENU/OK si zajistíte přístup k parametrům
- otáčejte encoder ve směru hodinových ručiček, dokud se na displeji nezobrazí "Zvolte zónu, kterou hodláte naprogramovat" 105
- stisknutím tlačítka MENU/OK si zajistíte přístup k volbě zóny ohřevu
- pootočte encoder a zvolte "Zóna 1" nebo "Zóna 2" (pokud je)
- stisknutím tlačítka MENU/OK potvrďte zvolenou zónu
- otáčejte encoder až do volby "Prednastavené Programy" 106
- stisknutím tlačítka MENU/OK si zajistíte přístup k přednastaveným programům
- otáčením encoder si zvolte jeden ze 3 vložených programů (např.: Přednast. Prog. 2)
- stisknutím tlačítka MENU/OK potvrďte uskutečněnou volbu
- Nacisnąć przycisk Esc, aby wyjść z menu.

**Zobrazení nastaveného programování na displeji.**

Za účelem zobrazení zvoleného programu na displeji realizujte znovu přístup do menu 1 výše uvedeným způsobem a otáčejte kodérem až do zobrazení "Visualizza impostazione zone".

Stisknutím tlačítka MENU/OK zrealizujte přístup k volbě hodinového programu, který hodláte zobrazit. Otáčením encoder zvolte požadovanou zónu ohřevu (např.: "Zona 1").

Opětovným stisknutím tlačítka MENU/OK se potvrdí volba a programování bude zobrazeno na displeji.

Aktivace naprogramování se provádí po ukončení zobrazování menu stisknutím tlačítka OROLOGIO; na displeji se zobrazí symbol ☀.

**Změna přednastaveného programu.**

Za účelem přizpůsobení hodinového naprogramování vlastním potřebám je možné měnit přednastavený program

Vstupte do menu 1 způsobem uvedeným na předchozí straně a pootočte kodérem až do zobrazení dnů nebo dne, pro které hodláte změnit přednastavený program.

Príklad: "sabato -> domenica" má být změněno níže uvedeným způsobem

I. ČASOVÉ PÁSMO	
od 00.00 do 07.00	Období VYP.
II. ČASOVÉ PÁSMO	
od 07.00 do 22.00	Období ZAP.
III. ČASOVÉ PÁSMO	
od 22.00 do 23.59	Období VYP.

Nacisnąć przycisk MENU/OK aby wejść w tryb wprowadzania zmian.

Na wyświetlaczu pojawi się napi "Przeuń kursor", obracając enkoder należy ustawić kursor na przedziale czasowym, jaki ma być zmieniony – kursor miga, a na zegarze wskazywana jest godzina, ustawiana w modułach 15 minutowych.

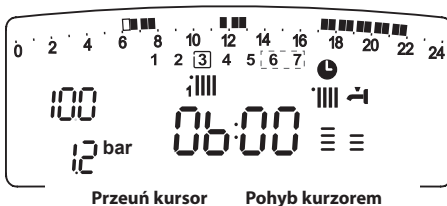



Stisknete tlačítko MENU/OK za účelem vstupu do režimu změny.

Na displeji se zobrazí nápi "Pohyb kurzorem", otáčením kodéru přesuňte kurzor na období času určeného ke změně – kurzor bude blikat a na hodinách bude zobrazen zvolený čas formou 15 minutových kroků.

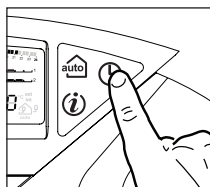

Naciskać przycisk OROLOGIO  dopóki nie pojawi się napis "Okres OFF" aby zaprogramować kolejny okres, w którym ogrzewanie ma być nieaktywne (np. "Periodo OFF" aby zlikwidować godzinny okres ON od 06.00 do 07.00). Obracając enkoder ustawia się kursor na żądanych godzinach.



Stiskněte tlačítko OROLOGIO  až do zobrazení nápisu "Období VYP." za účelem naprogramování dalšího období, během kterého ohřev nebude aktivní (Např. "Periodo OFF" na odebrání jedné hodiny z období ON od 06,00 do 07,00). Pootočením kodéru přesuňte kurzor až na požadovaný čas.



Okres OFF Období VYP.

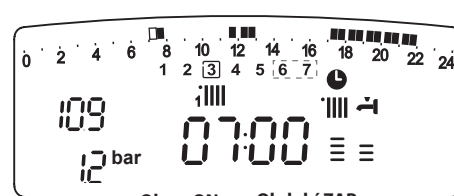

Okres ON Období ZAP.

Poza zmianą przedziału czasowego widocznego na wyświetlaczu, zegar wskazuje godzinę ustawioną w modułach 15 minutowych. Po dokonaniu zmiany wybranego okresu należy nacisnąć przycisk OROLOGIO  i wybrać "Okres ON" aby zaprogramować kolejny okres włączenia, w naszym przykładzie cały okres pomiędzy 7.00 a 22.00.

Kromě změny časového pásma, znázorněného na displeji, hodiny ukazují zvolenou hodinu formou 15 minutových kroků.



Po ukončení změny předvoleného období stiskněte tlačítko OROLOGIO  a zvolte "Období ZAP." za účelem naprogramování dalšího období zapnutí, v našem příkladu jediné období od 07.00 do 22.00.

Obracając enkoder przesunąć kursor na żądaną godzinę (w naszym przykładzie 22.00). Przy obracaniu kursora będzie widoczny cały okres ON.



Okres ON Období ZAP.

Otáčením kodéru přesuňte kurzor na požadovanou hodnotu (v našem příkladu 22.00). Při svém pohybu kurzor zviditelní celé období ZAP.

Po dokonaniu wszystkich zmian nacisnąć przycisk MENU/Ok aby potwierdzić zmianę programu godzinowego. Nacisnąć przycisk Esc w celu powrotu do zwykłej zawartości wyświetlacza. Aby aktywować program należy po wyjściu z menu nacisnąć przycisk OROLOGIO , na wyświetlaczu pojawi się symbol .

Po provedení změn potvrďte stisknutím tlačítka MENU/OK změnu hodinového naprogramování.

Stisknutím tlačítka Esc se vrátíte na běžné zobrazení.

Aktivace naprogramování se provádí po ukončení zobrazování menu stisknutím tlačítka OROLOGIO; na displeji se zobrazí symbol .

Wybierając "Okres OFF" lub "Okres ON" można wprowadzać inne okresy, aby dostosować program do własnych, codziennych potrzeb. Można zmieniać program dzienny wybierając, w obrębie menu 1, żądany dzień i wprowadzając nowe Okresy OFF i Okresy ON, jak opisano powyżej.

Po volbě "Období VYP." nebo "Období ZAP." je možné zvolit další období, aby se naprogramování přizpůsobilo vlastním požadavkům.

Je možné změnit denní naprogramování volbou požadovaného dne uvnitř menu 1 a zadáním nových Období VYP. a období ZAP. v souladu s výše uvedeným způsobem.

### Wprowadzanie zmian w innych dniach tygodnia.

Jeśli chce się zmienić program któregoś dnia tygodnia (np. piątku) na taki sam, jaki został już ustawiony dla innego dnia lub dni (np. wcześniejsza sobota -> niedziela), wystarczy skopiować ustawiony program na ten dzień, który ma być zmieniony. Wejść w menu 1, zgodnie ze wskazówkami zawartymi w poprzednim paragrafie, i obracać enkoder aż do ukazania się na wyświetlaczu komunikatu "Kopiuje z dnia na dzień".

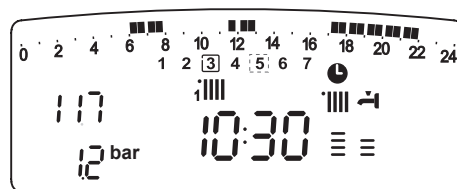

Kopiuje z dnia na dzień Kopie den po dni

### Aplikace změny na další dny v týdnu.

Přejete-li si převést změnu naprogramování dalšího dne v týdnu (např. pátek) za stejný, již nastavený pro jiný den nebo více dnů (např. předcházející sobota -> neděle), stačí zkopírovat naprogramování zvoleného dne na jiný den, který je předmětem vašeho zájmu.

Zabezpečte si přístup do menu 1 způsobem uvedeným v předchozím odstavci a otáčejte kodérem až do zobrazení hlášen "Kopie den po dni".

Nacisnąć przycisk MENU/Ok aby aktywować zmianę, na wyświetlaczu ukaże się komunikat "Wybór dnia z którego kopiujemy". Obracając enkoder dopóki nie ukaże się dzień do skopiowania, np. sobota, a na wyświetlaczu program przewidziany na sobotę.

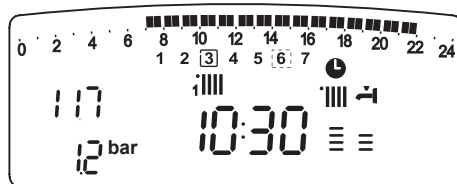

sobota sobota

Stiskněte tlačítko MENU/OK za účelem aktivace změny; na displeji se zobrazí "SZvolte den na zkopírování".

Otáčejte kodérem až po den, který hodláte zkopírovat, např. sobotu, a na displeji se zobrazí programování předurčené pro sobotu.

Nacisnąć przycisk MENU/Ok, na wyświetlaczu pojawi się komunikat "Wybór dnia do którego kopiujemy".

Stiskněte tlačítko MENU/OK, na displeji se zobrazí "Zvolte den, na který zkopírovat".

Obracając enkoder dopóki na wyświetlaczu nie ukaże się wybrany dzień, np. "venerdì".

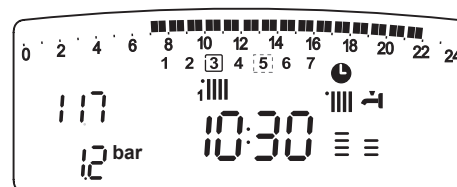

piątek Pátek

Otáčejte kodérem až do zobrazení zvoleného dne, např. "nebo", na displeji.





Stisknutím tlačítka MENU/OK potvrďte uskutečněnou změnu. Tiskněte Esc, dokud se nevrátíte na běžné zobrazování.

Nacisnąć przycisk MENU/Ok, aby potwierdzić zmianę. Naciskać Esc aż do powrotu do zwykłej zawartości wyświetlacza.

**Funkcja Party - "Temp podwyższona"**

Funkcja Party umożliwia ustawienie działania w trybie ogrzewania, na minimum 15 minut i maksimum 6 godzin, czasowo anulując ustawiony program dzienny (patrz par. PROGRAMOWANIE GODZINOWE).

W celu włączenia tej funkcji należy wykonać następujące czynności:

- nacisnąć przycisk MENU/OK, miga cyfra menu 000
- obracać encoder  przewijając listę menu i wybrać,  - "Programowanie godzinowe"
- nacisnąć przycisk MENU/OK aby wejść w parametry
- obracać encoder  w celu wyboru parametru, na wyświetlaczu ukaże się napis "Temp podwyższona" 101,
- nacisnąć przycisk MENU/OK, "Ustaw okres Party"
- obracać encoder  w celu ustawienia żadanego okresu, wybrane godziny zostaną ukazane na wyświetlaczu poprzez funkcję zegara,
- nacisnąć przycisk MENU/OK aby potwierdzić i włączyć tę funkcję.
- na wyświetlaczu ukaże się informacja "Okres Party do XX"
- naciskać Esc aż do powrotu do zwykłej zawartości wyświetlacza.

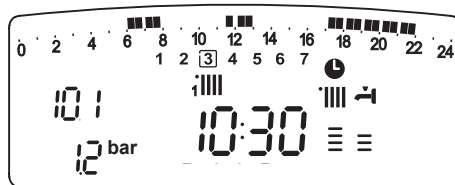





Temp podwyższona

**Funkcja Party - "Doba trwania sławności"**

Funkcja Party umożliwia nastawienie czynności ogrzewania na dobowo minimum 15 minut i maksimum 6 godzin przy jednoczesnym dočasnym zruśnięciu nastawionego denniego naprogramowania (viz odst. HODINOVÉ NAPROGRAMOVÁNÍ).



Za účelem aktivace uvedené funkce postupujte následovně:

- Stiskněte tlačítko MENU/OK; číslice v menu bude blikat 000
- pootočením encoder  prolistujte seznam menu a  zvolte, - "Hodinové naprogramování"
- stiskněte tlačítko MENU/OK, pro přístup k parametrům
- pootočením encoder  zvolte příslušný parametr a na displeji se zobrazí "Periodo Party" 101,
- stiskněte tlačítko MENU/OK, "Nastavit režim Párty"
- otáčením encoder  zvolte nastavované období; načasování bude zobrazeno na displeji hodin,
- potvrďte aktivaci funkce stisknutím tlačítka MENU/OK
  - na displeji se zobrazí informace "Režim Párty az do XX"
  - tiskněte Esc, dokud se nevrátíte na běžné zobrazování.

**Funkcja OBNIŻONA TEMPERATURA - "Temp obniżona"**

Funkcja Obniżona Temperatura umożliwia chwilowe wyłączenie działania w trybie ogrzewania, na minimum 15 minut i maksimum 6 godzin, czasowo anulując ustawiony program dzienny. PROGRAMOWANIE GODZINOWE).

W celu włączenia tej funkcji należy wykonać następujące czynności:

- nacisnąć przycisk MENU/OK, miga cyfra menu 000
- obracać encoder  przewijając listę menu i wybrać,  - "Temp obniżona" 102,
- nacisnąć przycisk MENU/OK, "Ustaw okres temp obniżonej"
- obracać encoder  w celu ustawienia żadanego okresu, wybrane godziny zostaną ukazane na wyświetlaczu poprzez funkcję zegara,
- nacisnąć przycisk MENU/OK aby potwierdzić i włączyć tę funkcję
- na wyświetlaczu ukaże się informacja "Temperatura obniżona do #"
- naciskać Esc aż do powrotu do zwykłej zawartości wyświetlacza.

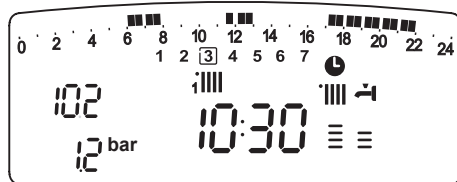





Temp obniżona

**Funkce SNÍŽENÉ TEPLoty - "Sníž. teplota"**

Funkce Snížené teploty umožňuje dočasné vyloučit činnost ohřevu, na dobu minimum 15 minut a maximum 6 hodin, za současného dočasného zrušení nastaveného denního naprogramování (viz odst. HODINOVÉ NAPROGRAMOVÁNÍ).

Za účelem aktivace uvedené funkce postupujte následovně:

- Stiskněte tlačítko MENU/OK; číslice v menu bude blikat 000
- pootočením encoder  prolistujte seznam menu  a zvolte .
- stiskněte tlačítko MENU/OK, pro přístup k parametrům
- pootočením encoder  zvolte příslušný parametr a na displeji se zobrazí 102 "Sníž. teplota",
- stiskněte tlačítko MENU/OK, "Nastavit Zkrácené období"
- otáčením encoder  zvolte nastavované období; načasování bude zobrazeno na displeji hodin,
- potvrďte aktivaci funkce stisknutím tlačítka MENU/OK
  - na displeji se zobrazí informace "Režim Dovolená az do #"
  - tiskněte Esc, dokud se nevrátíte na běžné zobrazování.





**Funkcja HOLIDAY - "Wakacje"**

Funkcja ta umożliwia zatrzymanie działania kotła w trybie ogrzewania na okres od minimum 1 dnia do maksimum 99 dni.

Ustawiony program tygodniowy włącza się ponownie automatycznie po upływie ustawionego okresu czasu.

Funkcja Holiday wyłącza również ogrzewanie zbiornika akumulacyjnego.

W celu włączenia tej funkcji należy wykonać następujące czynności:

- nacisnąć przycisk MENU/OK, miga cyfra menu 000
- obracać encoder  przewijając listę menu i wybrać ,
- nacisnąć przycisk MENU/OK aby wejść w parametry
- obracać encoder  w celu wyboru parametru, na wyświetlaczu ukaże się napis "Wakacje" 103,
- nacisnąć przycisk MENU/OK,
- obracać encoder  w celu ustawienia miesiąca, który ukaże się na wyświetlaczu poprzez funkcję zegara, następnie nacisnąć przycisk MODE,
- obracać encoder  w celu ustawienia dnia, który ukaże się na wyświetlaczu poprzez funkcję zegara, następnie nacisnąć przycisk MODE,
- nacisnąć przycisk MENU/OK, aby potwierdzić i włączyć tę funkcję
- na wyświetlaczu ukaże się informacja "Okres Holiday do #"
- naciskać Esc aż do powrotu do zwykłej zawartości wyświetlacza.

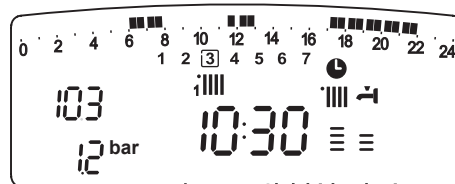

Wakacje





**Funkce HOLIDAY - "Období dovolené"**

Tato funkce umožňuje pozastavit činnost kotle za účelem ohřevu na dobu nejméně 1 dne a maximum 99 dnů.

Po skončení nastaveného období dojde k automatické aktivaci nastaveného týdenního programu.

Funkce Holiday vyloučí také ohřev akumulace.

Za účelem aktivace uvedené funkce postupujte následovně:

- Stiskněte tlačítko MENU/OK; číslice v menu bude blikat 000
- pootočením encoder  prolistujte seznam menu  a zvolte .
- stiskněte tlačítko MENU/OK, pro přístup k parametrům
- pootočením encoder  zvolte příslušný parametr a na displeji se zobrazí "Období dovolené" 103,
- stiskněte tlačítko MENU/OK,
- pootočením encoder  zvolte požadovaný měsíc, který se zobrazí na displeji hodin, a stiskněte tlačítko MODE,
- pootočením encoder  zvolte požadovaný den, který se zobrazí na displeji hodin, a stiskněte tlačítko MODE,
- potvrďte aktivaci funkce stisknutím tlačítka MENU/OK
- na displeji se zobrazí informace "Režim Dovolená az do #"
- tiskněte Esc, dokud se nevrátíte na běžné zobrazování.

**MENU 4 - USTAWIENIA STREFY 1**  
**MENU 5 - USTAWIENIA STREFY 2**

menu	pod menu	parametry	opis Tekst na wyświetlaczu	zakres	ustawienia fabryczne	uwagi
<b>4 USTAWIENIA STREFY 1</b>						
<b>4 0 USTAWIENIE TEMPERATUR</b>						
4	0	0	"Temp. dzienna strefa1"	od 16 do 30 (°C)	20	Aktywne tylko z podłączonym sterownikiem modulującym (opcja)
4	0	1	"Temp. nocna strefa1"	od 16 do 30 (°C)	16	
4	0	2	"Stala temp CO"	od 35 do 82 (°C) instalacje wysokich parametrów temp.	70	Aktywne tylko z regulacją o stałej temperaturze
<b>5 USTAWIENIA STREFY 2</b>						
<b>5 0 USTAWIENIE TEMPERATUR</b>						
5	0	0	"Temp. dzienna strefa2"	od 16 do 30 (°C)	20	Aktywne tylko z podłączonym sterownikiem modulującym (opcja)
5	0	1	"Temp. nocna strefa2"	od 16 do 30 (°C)	16	
5	0	2	"Stala temp CO"	od 35 do 82 (°C) instalacje wysokich parametrów temp.	70	Aktywne tylko z regulacją o stałej temperaturze

**MENU 4 - PARAMETRY ZÓNY1**  
**MENU 5 - PARAMETRY ZÓNY2**

menu	podmenu	parametri	popis "Text na di- spleji"	range	Prednastavení z výrobního závođu	poznámka
<b>4 PARAMETRY ZÓNY1</b>						
<b>4 0 NASTAVENI TEPLIT</b>						
4	0	0	Zadání denní teploty "Denni Teplota Zony1"	od 16 do 30 (°C)	20	Aktivní pouze s připojeným zařízením sběrnice
4	0	1	Zadání noční teploty "Nocni Teplota Zony1"	od 16 do 30 (°C)	16	
4	0	2	Zadání fixní teploty topení "Nemenná teplota"	od 35 do 82 (°C) Ne pro podlahové topení	70	Aktivní pouze s termoregulací a fixní teplotou
<b>5 PARAMETRY ZÓNY2</b>						
<b>5 0 NASTAVENI TEPLIT</b>						
5	0	0	Zadání denní teploty "Denni Teplota Zony2"	od 16 do 30 (°C)	20	Aktivní pouze s připojeným zařízením sběrnice
5	0	1	Zadání noční teploty "Temp. nocna strefa2"	od 16 do 30 (°C)	16	
5	0	2	Zadání fixní teploty topení "Nemenná teplota"	od 35 do 82 (°C) Ne pro podlahové topení	70	Aktivní pouze s termoregulací a fixní teplotou

**Ustawienie temperatury dziennej i nocnej w obiegach grzewczych** (aktywne tylko z podłączonym urządzeniem bus)

W przypadku podłączenia kotła Genus do urządzenia można ustawić żądaną temperaturę otoczenia w dzień i w nocy, na podstawie wprowadzonego programu godzinowego.

W trybie ogrzewania uruchomienie i działanie kotła ma na celu osiągnięcie i utrzymanie ustawionych temperatur.

**Ustawienie temperatury Diennej - "Temp. dzienna strefa1"**

Aby ustawić dzienną temperaturę pomieszczeń, postępować zgodnie z poniższymi wskazówkami

- nacisnąć przycisk MENU/OK, miga cyfra menu **000**
- obracać encoder **↻** przewijając listę menu i wybrać **000**  
- "Ustawienia strefy 1"
- nacisnąć przycisk MENU/OK aby wejść w pod menu zaczyna mrużyć **400** - "Ustawienie temperatur"
- obracać pokrętko aż do parametru **400** - "Temp. dzienna strefa1"
- nacisnąć przycisk MENU/OK aby zmienić parametr;
- obracać pokrętko aby wybrać nową wartość parametru;
- nacisnąć przycisk MENU/OK aby zapisać zmianę;
- naciskać Esc aż do powrotu do zwykłej zawartości wyświetlacza.

Aby ustawić dzienną temperaturę strefy 2 (jeśli obecna) postępować zgodnie z powyższymi wskazówkami zmieniając menu 5

**Nastavení denní a noční teploty vytápěných zón (aktivní pouze s připojeným zařízením sběrnice)**

V případě spojení kotla Genus se zařízením sběrnice je možné určit požadované teploty prostředí pro den a noc na základě zadaného hodinového naprogramování.

V režimu topení je cílem aktivace a činnosti kotla dosažení a udržování nastavených teplot.

**Nastavení Denní teploty - "Denni Teplota Zony1"**

Pro nastavení denní teploty prostředí postupujte takto:

- stisknete tlačítko MENU/OK; číslice v menu bude blikat **000**
- pootočením encoder **↻** prolistujete seznam menu **000** a zvolte  
- "Parametry Zóny1"
- stisknete tlačítko Menu/OK pro přístup do podmenu, svítí **400** - "Nastaveni Teplotr"
- stisknete tlačítko Menu/OK pro přístup k parametrům, svítí **400** - "Denni Teplota Zony1"
- stisknete tlačítko Menu/OK pro modifikaci parametru;
- otáčejte encoder pro výběr nového zadání;
- stisknete tlačítko Menu/OK pro potvrzení změny;
- tisknete Esc, dokud se nevrátíte na běžné zobrazování.

Pro zadání denní teploty zóny 2 (pokud je) postupujte dle návodu výše s vybraným menu 5



**Ustawienie temperatury Nocnej - "Temp. nocna strefa1"**

Aby ustawić *nocna* temperaturę pomieszczeń, postępować zgodnie z poniższymi wskazówkami

- nacisnąć przycisk MENU/OK, miga cyfra menu 000
- obracać pokrętkę przeliczając listę menu i wybrać 400
- "Ustawienia strefy 1"
- nacisnąć przycisk MENU/OK aby wejść w pod menu zaczyna mrukać 400 - "Ustawienie temperatur"
- nacisnąć przycisk MENU/OK aby wejść w parametry zaczyna mrukać 400
- obracać pokrętkę aż do parametru 400
- "Temp. nocna strefa 1"
- nacisnąć przycisk MENU/OK aby zmienić parametr;
- obracać pokrętkę aby wybrać nową wartość parametru;
- nacisnąć przycisk MENU/OK aby zapisać zmianę;
- naciskać Esc aż do powrotu do zwykłej zawartości wyświetlacza.

Aby ustawić *nocna* temperaturę strefy 2 (jeśli obecna) postępować zgodnie z powyższymi wskazówkami zmieniając menu 5

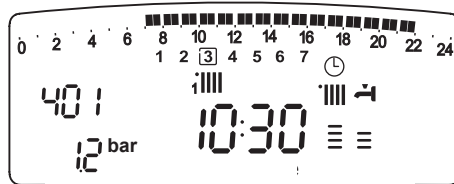

Temp. nocna strefa1

Nocni Teplota Zony1

**Ustawienie Stałej Temperatury zasilania stref obiegu grzewczego**

Parametr jest używany w przypadku zmiany temperatury zasilania obiegu grzewczego jeśli jest aktywowana Termoregulacja stałotemperaturowa

Możliwe jest sterowanie temperaturą obiegów grzewczych Strefy 1 i Strefy 2 (jeśli obecna) aby zmodyfikować stałą temperaturę przez instalatora, postępować zgodnie z poniższymi wskazówkami:

- nacisnąć przycisk MENU/OK., zaczyna mrukać cyfra menu 000
- obracać pokrętkę wyboru aż do parametru 400
- "Parametry Strafa 1"
- nacisnąć przycisk MENU/OK aby wejść w pod menu, zaczyna mrukać 400 - "Ustawienie Strefy1"
- nacisnąć przycisk MENU/OK aby wejść w parametry, zaczyna mrukać 400
- obracać pokrętkę aż do wyboru parametru 400
- "Temperatura Stał. strefa 1"
- nacisnąć przycisk MENU/OK aby wejść w parametry,;
- obracać pokrętkę aby wybrać nową wartość parametru ;
- nacisnąć przycisk MENU/OK aby zapisać zmian;
- nacisnąć przycisk ESC aby wyjść z menu

Aby ustawić stałą temperaturę strefy 2 (jeśli obecna) postępować zgodnie z powyższymi wskazówkami zmieniając menu 5

**Przycisk INFO**

Naciskając Przycisk INFO, które umożliwi wyświetlenie danych wskazanych w poniższej tabeli. Obracając enkoder można przewijać różne informacje. Aby wyjść należy nacisnąć przycisk Esc.

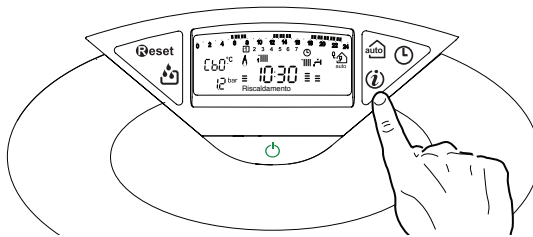

Lista wyświetlanych informacji
Godzina dzień
Ciśnienie w obwodzie grzewczym (bar)
Temperatura zewnętrzna (°C) - tylko przy podłączonym czujniku zewnętrznym
Temperatura wewnętrzna (°C) - tylko przy podłączonym modulującym czujniku otoczenia (opcja)
Natężenie przepływu wody użytkowej (l/m)
Ustawiona temperatura ogrzewania (°C)
Ustawiona temperatura wody użytkowej (°C)
Ilość dni do następnej konserwacji
Telefon i Nazwa Serwisu Technicznego (jest wyświetlany jeśli został ustawiony w parametrze 890 - 891)
Temperatura komfort wody użytkowej (°C)
Funkcja AUTO (Włączona/Wyłączona)

**Nastavení Noční teploty - "Nocni Teplota Zony1"**

Pro zadání noční teploty prostředí postupujte takto:

- stiskněte tlačítko MENU/OK; číslice v menu bude blikat 000
- pootočením encoder 000 prolistujte seznam menu 400 a zvolte - "Parametry Zóny1"
- stiskněte tlačítko Menu/OK pro přístup do podmenu, svítí 400 - "Nastavení Teploty"
- stiskněte tlačítko Menu/OK pro přístup k parametrům, svítí 400
  - otáčejte encoder k vybraní parametru 400
  - "Nocni Teplota Zony1"
- stiskněte tlačítko Menu/OK pro modifikaci parametru;
- otáčejte encoder pro výběr nové hodnoty;
- stiskněte tlačítko Menu/OK pro potvrzení změny;
- stiskněte Esc, dokud se nevrátíte na běžné zobrazování.

Pro zadání denní teploty zóny 2 (pokud je) postupujte dle výše uvedeného návodu s vybraným menu 5.

**Zadání fixní teploty na výstupu topení**

Parametr slouží k modifikaci teploty výstupu topení je-li aktivní termoregulace a fixní teplota. Je možné regulovat teplotu zón 1 a 2 (pokud jsou)

Pro modifikaci fixní teploty postupujte takto:

- stiskněte tlačítko Menu/OK, svítí číslo menu 000
- otáčejte encoder pro výběr menu 400
- "parametry zóny 1"
- stiskněte tlačítko Menu/OK pro přístup do podmenu, svítí 400 - "zadání Zóny 1"
- stiskněte tlačítko Menu/OK pro přístup k parametrům, svítí 400
- otáčejte encoder pro výběr parametru 400
- "Fixní teplota topení Zóny 1"
- stiskněte tlačítko Menu/OK pro přístup k parametru;
- otáčejte encoder pro výběr nové hodnoty parametru;
- stiskněte tlačítko Menu/OK pro potvrzení změny;
- stiskněte tlačítko Esc pro ukončení.

Pro zadání fixní teploty topení Zóny 2 (pokud je) postupujte dle návodu výše s vybraným menu 5.

**Tlačítko INFO**

Stisknutím tlačítka INFO je zajištěn přístup do menu info, v němž je možné zobrazit údaje uvedené v následující tabulce. Otáčením kodéru je možné prolistovat jednotlivé informace. Zobrazování tohoto menu můžete ukončit stisknutím tlačítka Esc.

Seznam zobrazovaných informací
Hodina dne
Tlak v rozvodu topení (bar)
Vnější teplota (°C) - pouze s připojenou vnější sondou
Vnější teplota (°C) - pouze s připojenou vnější sondou
Průtok vody v okruhu TUV (l/m)
Nastavená teplota topení (°C)
Nastavená teplota okruhu TUV (°C)
Zbývající dny do následující údržby
Telefon a jméno CAT (po nastavení je zobrazováno pod parametrem 890 - 891)
Komfortní teplota okruhu TUV (°C)
Funkce Auto (Zapnuta/Vyloučena)

### Przycisk Auto – Włączenie Termoregulacji

Funkcja Auto umożliwia dostosowanie działania kotła do zewnętrznych warunków środowiskowych i do rodzaju instalacji roboczej.

Pozwala szybciej osiągnąć komfort środowiskowy bez niepotrzebnej straty pieniędzy, energii i wydajności, znacznie ograniczając zużycie poszczególnych części.

**Prosimy o kontakt z naszym wykwalifikowanym technikiem, który udzieli Państwu informacji na temat urządzeń, jakie mogą zostać podłączone do kotła oraz zaprogramuje kocioł stosownie do potrzeb instalacji.**

W zwykłych kotłach temperatura wody w elementach grzejnych jest ustawiona na wysoką wartość (70-80°C), zapewniając skuteczne ogrzewanie przez kilka zimnych dni zimy, które jednak okazuje się nadmierne w ciągu wielu mniej chłodnych, jesiennych i wiosennych dni. Powoduje to powstawanie zjawiska przegrzania pomieszczeń po wyłączeniu termostatu, z czym wiążą się straty energii i niekorzystne warunki środowiskowe.

Nowa funkcja Auto przejmie "comando" kotłem i wybiera najlepszy system pracy w oparciu o warunki środowiskowe, urządzenia zewnętrzne podłączone do kotła oraz żądane osiągi (na bieżąco decyduje o mocy działania na podstawie analizy warunków środowiskowych i żądanej temperatury otoczenia)

Czujniki wewnętrzne  
Interní snímače

Czujnik zewnętrzny  
Externí snímač

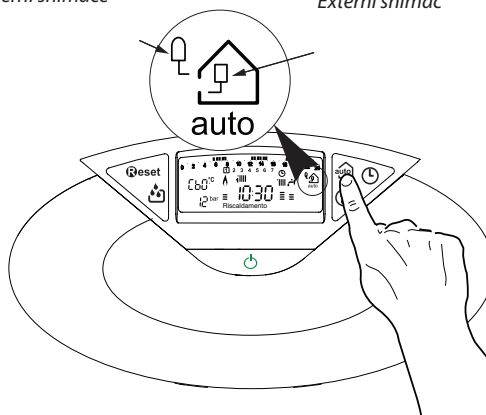

U běžných kotlů je teplota vody v topných článcích nastavena běžně na vysokou hodnotu (70-80°C), čímž se zajišťuje účinný ohřev během několika málo chladných dnů zimy, přičemž v méně chladných dnech, typických pro podzimní a jarní období, je tento ohřev nadměrný. Tento způsob nastavování zapříčiňuje nadměrný ohřev v prostředích po vypnutí termostatu s následným plýtváním energií a nesprávnými podmínkami pro příjemné prostředí.

Nová funkce Auto je "vlast" z kotle a zvolí optimální funkční režim na základě situace v prostředí, na základě externích zařízení připojených ke kotli a na základě požadovaného výkonu (nepřetržitě rozhoduje na základě podmínek v prostředí a na základě požadované teploty).

### Zmiana rodzaju gazu

Kotły naszej produkcji są zaprojektowane zarówno do współpracy z gazem ziemnym, jak i gazem płynnym.

W przypadku, gdyby okazało się konieczne przestawienie urządzenia, należy zwrócić się do technika posiadającego odpowiednie kwalifikacje lub do autoryzowanego przez nas Serwisu Obsługi Technicznej.

### Okresowa obsługa i konserwacja

Okresowa obsługa jest istotna dla zapewnienia bezpieczeństwa, dobrego funkcjonowania i trwałości kotła.

Powinna być dokonywana co 12 miesięcy.

Wszystkie te operacje powinny być zarejestrowane w karcie gwarancyjnej urządzenia.

### Změna druhu spalovaného plynu

Naše kotle jsou projektovány jak pro funkci na zemní plyn, tak i kapalný plyn LPG.

Pokud je nutné přístroj přestavit na jiný druh plynu, je třeba se obrátit na kvalifikovaného technika anebo na naše autorizované Servisní technické středisko.

### Údržba

Údržba zařízení je stanovena podle zákona a je rovněž nezbytným předpokladem pro bezpečnost, řádnou funkci a trvanlivost kotle.

Podle příloženého dílu H – Vládního výnosu č. 551 ze dne 21.12.99 a podle normy UNI 10436 – musí být údržba vykonávána každých 12 měsíců.

Veškeré příslušné operace musejí být zaznamenávány do knihy zařízení.

Уважаемый покупатель!

Мы хотим поблагодарить Вас за сделанный Вами выбор – приобретение котла нашего производства.

Мы уверены, что предоставили Вам технически совершенную продукцию.

Данное руководство содержит указания и рекомендации в части монтажа, правильной эксплуатации и технического обслуживания котла.

Внимательно изучите руководство и храните его в доступном месте. Наши сервисные центры всегда в Вашем распоряжении.

С наилучшими пожеланиями, компания “Мерлони ТермоСанитари СпА”

Настоящее руководство по эксплуатации является неотъемлемой частью комплекта поставки котла. Пользователь должен хранить его в доступном месте вблизи котла, в том числе в случае передачи котла другому владельцу или пользователю и/или при установке котла в другом месте.

Внимательно ознакомьтесь с указаниями и предупреждениями, содержащимися в руководстве по эксплуатации, так как в них приводятся важные правила по технике безопасности при монтаже, эксплуатации и техническом обслуживании изделия.

Данный котел предназначен для отопления помещений и приготовления горячей воды для хозяйственно-бытовых нужд.

Котел следует подключить к контурам отопления и горячего водоснабжения (ГВС), которые должны соответствовать его техническим характеристикам.

Строго запрещается использовать котел в целях, не указанных в данной инструкции. Производитель не несет ответственности за повреждения, являющиеся следствием ненадлежащей эксплуатации котла или несоблюдения требований данной инструкции.

Монтаж, техническое обслуживание и другие работы с котлом должны проводиться в полном соответствии с требованиями нормативных документов и инструкций производителя.

В случае неисправности и/или нарушения нормальной работы выключите котел, закройте газовый кран и вызовите квалифицированного специалиста. Запрещается выполнять ремонт котла самостоятельно.

Все ремонтные работы, при обязательном использовании оригинальных запасных частей, должны проводиться квалифицированными специалистами. **ПРИ НЕСОБЛЮДЕНИИ ТРЕБОВАНИЙ ДАННОЙ ИНСТРУКЦИИ СУЩЕСТВЕННО СНИЖАЕТСЯ БЕЗОПАСНОСТЬ ЭКСПЛУАТАЦИИ КОТЛА И АННУЛИРУЮТСЯ ГАРАНТИЙНЫЕ ОБЯЗАТЕЛЬСТВА ПРОИЗВОДИТЕЛЯ.**

При проведении технического обслуживания или любых работ в непосредственной близости от воздухопроводов, дымоходов или их принадлежностей, следует выключить котел и закрыть газовый кран. После завершения всех работ, проверьте эффективность функционирования воздухопроводов и дымоходов.

В случае длительного перерыва в эксплуатации котла необходимо:

- выключить электропитание котла, установив внешний двухполюсный выключатель в положение OFF (ВЫКЛ);

- перекрыть газовый кран, краны системы отопления и краны ГВС;

- если существует вероятность замерзания системы, то следует слить воду из контура отопления и из контура ГВС.

При окончательном выключении котла поручите эту операцию квалифицированному специалисту.

При чистке котел следует выключить и перевести двухполюсный выключатель в положение OFF (ВЫКЛ).

Чистку следует проводить с помощью ткани, смоченной в мыльной воде. Не используйте агрессивные моющие средства, инсектициды или другие токсичные вещества.

Не используйте и не храните легковоспламеняющиеся вещества в помещении, в котором установлен котел.

### ГАРАНТИЯ

**Гарантия на данное оборудование вступает в силу с момента первого пуска, о чем в гарантийном талоне обязательно делается соответствующая отметка.**

**Первый пуск должен осуществляться специализированной организацией в соответствии с требованиями гарантийного талона и инструкций производителя.**

### Техника безопасности



*Обозначения:*

*Невыполнение данного требования может привести к травмам вплоть до смертельного исхода.*



*Невыполнение данного требования может привести к повреждению оборудования, растений или животных.*



**Не производите действий, при которых требуется открыть котел.**

Опасность получения травм в результате поражения электрическим током, ожогов при контакте с горячими компонентами котла и порезов об острые выступы и края.



**Не производите действий, при которых требуется демонтировать котел.**

Опасность получения травм в результате поражения электрическим током. Опасность утечки воды через поврежденные водопроводы и затопления помещения. Опасность утечки газа через поврежденный газопровод, которая может привести к взрыву, пожару или отравлению.



**Бережно обращайтесь с кабелем электропитания.**

Опасность получения травм в результате поражения электрическим током.



**Не ставьте посторонние предметы на котел.**

Опасность получения травмы, повреждения котла или имущества в результате падения предметов.



**Не вставляйте на котел.**

Опасность получения травм в результате падения с высоты. Опасность повреждения котла или имущества в результате падения котла из-за отсоединения креплений.



**Не вставляйте на стулья, табуретки, лестницы или неустойчивые приспособления для чистки котла.**

Опасность получения травм в результате падения с высоты.



**Перед чисткой котла отключите его от сети электропитания.**

Опасность поражения электрическим током.



**При чистке котла не пользуйтесь растворителями, агрессивными моющими средствами или инсектицидами.**

Опасность повреждения пластмассовых или окрашенных деталей.



**Используйте котел строго по назначению.**

Опасность повреждения котла в результате перегрузки или неправильного обращения.



**Не допускайте к управлению котлом детей и необученных лиц.**

Опасность повреждения котла в результате неправильного обращения.



**При появлении запаха дыма отключите электропитание, закройте основной газовый кран, откройте окна и вызовите квалифицированного специалиста.**

Опасность получения ожогов, вдыхания дыма и отравления.



**При появлении запаха дыма выключите электропитание, закройте основной газовый кран, откройте окна и вызовите квалифицированного специалиста.**

Опасность взрыва, пожара или отравления.

ПАНЕЛЬ УПРАВЛЕНИЯ

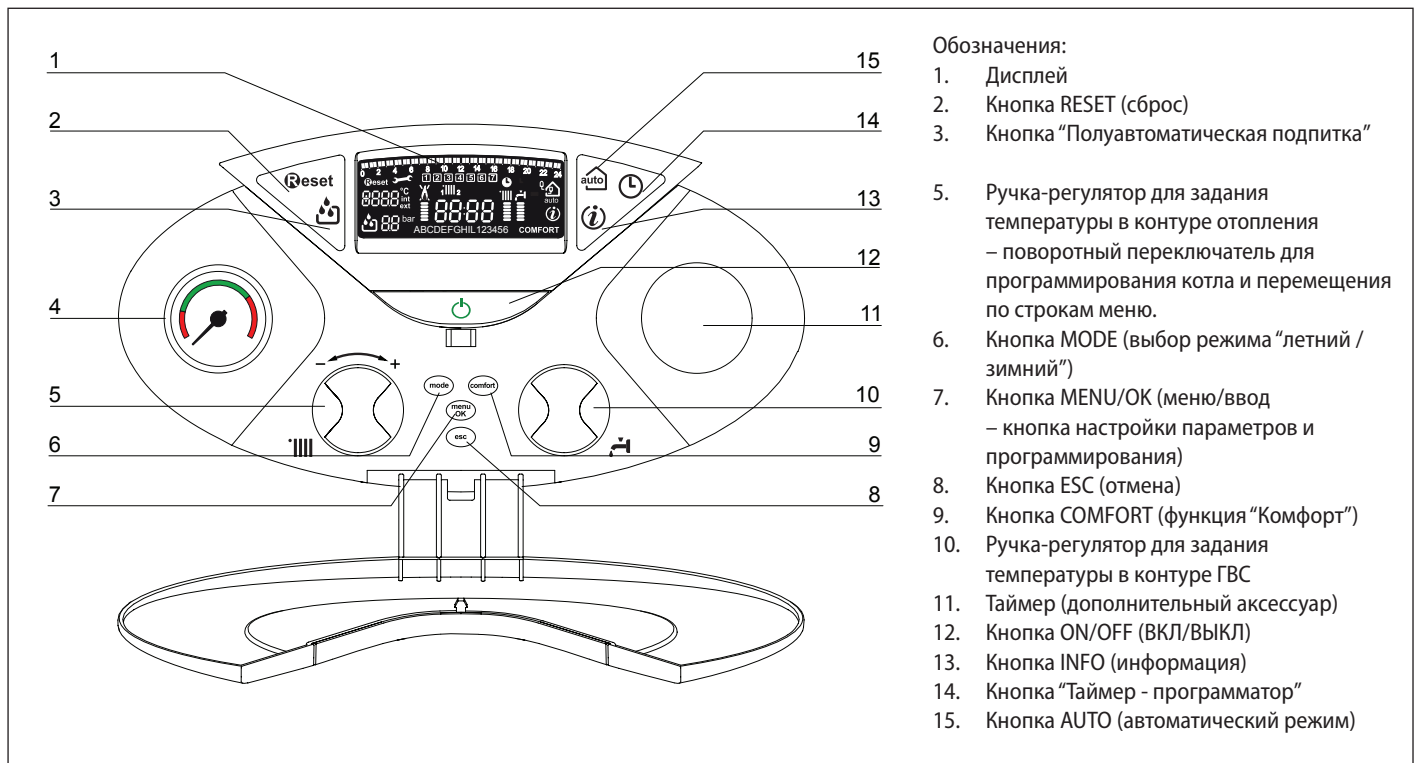

Обозначения:

1. Дисплей
2. Кнопка RESET (сброс)
3. Кнопка “Полуавтоматическая подпитка”
5. Ручка-регулятор для задания температуры в контуре отопления – поворотный переключатель для программирования котла и перемещения по строкам меню.
6. Кнопка MODE (выбор режима “летний / зимний”)
7. Кнопка MENU/OK (меню/ввод – кнопка настройки параметров и программирования)
8. Кнопка ESC (отмена)
9. Кнопка COMFORT (функция “Комфорт”)
10. Ручка-регулятор для задания температуры в контуре ГВС
11. Таймер (дополнительный аксессуар)
12. Кнопка ON/OFF (ВКЛ/ВЫКЛ)
13. Кнопка INFO (информация)
14. Кнопка “Таймер - программатор”
15. Кнопка AUTO (автоматический режим)

Дисплей

**Обозначения:**

16. Индикаторы таймера - программатора

Режим работы  
 0 2 4 6 8 10 12 14 16 18 20 22 24

1 2 3 4 5 6 7 День недели (Пон., ... Воскр.)

i |||| 2 Зона 1 – котел работает в режиме, отображаемом на дисплее, зона 2 – котел работает по программатору в режиме отопления

88:88 Дата и время

🕒 Котел работает по программатору в режиме отопления

17. Индикация: сервис и диагностика

Цифровые индикаторы:  
 8888 °C int ext  
 - состояние котла и уставка температуры  
 - настройки меню  
 - отображение кодов неисправностей  
 - отображение температуры воздуха в помещении (только при подключении регулятора температуры по шине передачи данных – дополнительный аксессуар)  
 - отображение температуры наружного воздуха (при подключении внешнего датчика – дополнительный аксессуар)

18. Индикация внешних устройств контроля и управления

Работа в АВТОМАТИЧЕСКОМ режиме (активен режим автоматического регулирования температуры - функция AUTO) с отображением внутренних или внешних датчиков температуры

	Требуется нажать кнопку сброса (RESET)
	Необходима техническая помощь
	Требуется подпитка контура отопления (в процессе подпитки индикатор мигает)
	Цифровой индикатор давления
	Индикатор наличия пламени или отключения котла
	Работа в режиме отопления и отображение уровня установленной температуры
	Работа в режиме ГВС и отображение уровня установленной температуры
ABCDE...	Бегающая строка / отображение сообщений для пользователей
<b>COMFORT</b>	Активирована функция “Комфорт” (контур ГВС)
	Функция INFO

**ВНИМАНИЕ!**

Монтаж, ввод в эксплуатацию, регулировки и техническое обслуживание должен выполнять квалифицированный специалист согласно действующим нормам и правилам. Неправильный монтаж котла может привести к травмам людей и животных и вызвать повреждение имущества. За неправильный монтаж котла изготовитель котла ответственности не несет.

**Основные проверки**

При установке котла внутри помещения убедитесь, что соблюдаются все условия, связанные с поступлением воздуха в помещение и его вентиляцией, предписанные действующим законодательством. Регулярно проверяйте давление воды в контуре отопления по дисплею и следите, чтобы в холодной системе оно находилось в диапазоне от 0,6 до 1,5 бар. Если давление упадет ниже минимального значения, то на дисплее появится индикатор подпитки системы. Нажмите кнопку "Полуавтоматическая подпитка" и котел автоматически восстановит необходимое давление. Если давление слишком часто падает, значит, в системе имеется утечка. В этом случае следует вызвать квалифицированного специалиста для ее устранения.

**Первый пуск**

Включите котел, нажав кнопку ON/OFF (ВКЛ./ОТКЛ.) на панели управления. На дисплее высветится следующее:



Три режима функционирования отображаются с помощью трех индикаторов (см. рисунок).

Первый индикатор отображает режим функционирования:

- 0 XX – Режим Ожидания (текст на дисплее указывает на выбранный режим работы – зимний или летний)
- С XX – Отопление
- с XX – Задержка отключения насоса в режиме отопления
- d XX – Горячее водоснабжение
- H XX – Задержка отключения насоса в режиме ГВС
- F XX – Режим защиты от замерзания (насос работает)
- Режим защиты от замерзания (горелка работает)

Второй и третий индикаторы отображают:

- температуру воды при отсутствии запроса на отопление
- температуру воды в контуре отопления
- температуру воды в контуре ГВС
- температуру воды в режиме защиты от замерзания.
- w trybie przeciwwzamarzania temperaturę na wyjściu.

**Рабочие режимы**

С помощью кнопки (6) MODE (режим) можно выбрать летний или зимний режим работы; символ выбранного режима отобразится на дисплее.

Режим функционирования	Дисплей
Зимний режим – Отопление + ГВС	
Летний режим – Только ГВС	

Если котел находится в режиме ожидания (отсутствуют запросы на работу в режиме отопления ГВС), то текст на дисплее указывает выбранный режим функционирования (зимний или летний).

Функционирование горелки отображается на дисплее символом , потребляемая мощность отображается внизу с помощью черточек.

**Регулирование температуры воды в контуре отопления**

С помощью кнопки MODE (режим) можно выбрать режим отопления. Регулирование температуры воды в контуре отопления осуществляется с помощью ручки - регулятора "5". Установив показания индикатора между минимальным и максимальным значениями, можно задать температуру воды в диапазоне от 42 до 82 °С. Значение заданной температуры будет мигать на дисплее.



**Регулирование температуры воды в контуре ГВС**

С помощью кнопки MODE (режим) можно выбрать режим ГВС. Регулирование температуры воды в контуре ГВС осуществляется с помощью ручки - регулятора "10". Установив показания индикатора между минимальным и максимальным значениями, можно задать температуру воды в диапазоне от 36 до 56 оС. Значение заданной температуры будет мигать на дисплее.

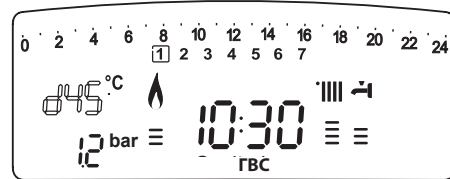

**Функция (режим) "Комфорт"**

В комфортном режиме работы котел постоянно поддерживает комфортную температуру воды в контуре ГВС. В данном режиме вторичный теплообменник находится в горячем состоянии все время, пока включен котел, что дает возможность поддерживать более высокую температуру воды в контуре ГВС и сокращает время приготовления горячей воды до 3-5 секунд. Комфортный режим включается при нажатии кнопки COMFORT. При работе в этом режиме на дисплее появляется надпись COMFORT.





### Выключение режима отопления

Чтобы выключить режим отопления, нажмите кнопку MODE; на дисплее отобразится число "111". Кнопку MODE можно использовать для активации режима ГВС или для перевода котла в режим ожидания (выключение всех режимов).

На рисунке внизу показан процесс перевода котла в режим ГВС; при этом на дисплее отображается заданная температура воды в контуре ГВС.

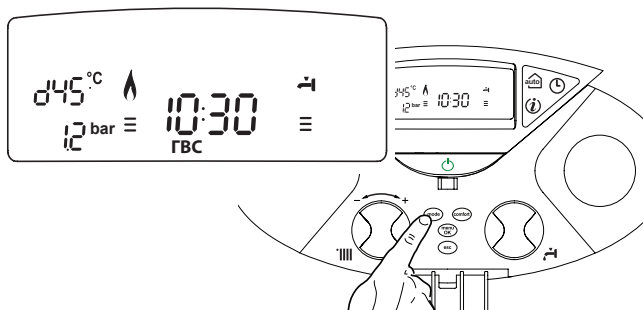

### Выключение котла

Чтобы выключить котел, нажмите кнопку ON/OFF (ВКЛ/ВЫКЛ); на дисплее останутся отображение индикаторов таймера-программатора и времени. Функция защиты от замерзания при этом также выключается.

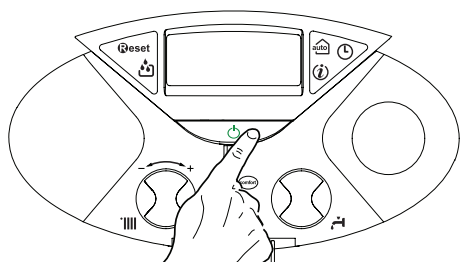

Полное выключение котла осуществляется переводом внешнего двухполюсного выключателя в положение OFF (ВЫКЛ); дисплей при этом гаснет.

После отключения котла от сети электропитания закройте газовый кран.

### Устройства защиты котла

Защита котла в случае возникновения неисправностей осуществляется с помощью постоянных внутренних проверок, проводимых электронным блоком, который выключает котел при необходимости. В случае выключения котла после такой проверки на дисплее отобразится код неисправности, указывающий на тип и причину выключения.

Существует два типа выключения котла:

#### Защитное выключение

При выключении этого типа котел автоматически включится после устранения неисправности; тип неисправности отобразится на дисплее символом вместе с кодом неисправности (например, ERR / 101).

Как только причина неисправности будет устранена, котел снова включится и продолжит работу.

При таком выключении можно попытаться восстановить нормальную работу котла, выключив его и включив снова с помощью кнопки ВКЛ/ВЫКЛ с панели управления.

Если на дисплее остается символ неисправности, то выключите котел. Убедитесь, что внешний двухполюсный выключатель находится в положении ВЫКЛ, закройте газовый кран и обратитесь к квалифицированному специалисту.

### Защитное выключение в случае недостаточного давления воды в контуре отопления

В случае недостаточного давления воды в контуре отопления будет произведено защитное выключение котла.

На дисплее отобразится код 111 (например, ERR / 111) и символ



Котел следует перезапустить, а контур отопления подпитать, нажав кнопку "Полуавтоматическая подпитка".

При восстановлении давления воды до необходимого значения котел продолжит работу с прежними настройками, в прежнем режиме. Попытка повторного пуска может оказаться unsuccessful, в этом случае кнопку повторного пуска можно нажимать до 5 раз в течение 50 минут, по истечении которых котел выключится.

В этом случае или при слишком частых повторных пусах следует выключить котел, перевести в положение OFF (ВЫКЛ) двухполюсный выключатель, закрыть газовый клапан и обратиться к квалифицированным специалистам для обнаружения утечек воды в контуре отопления.

#### Выключение в рабочем режиме

При выключении этого типа сброс не происходит автоматически. На дисплее начнет мигать символ (ERR / 501) и код неисправности, а также появится индикатор и символ .

В этом случае повторный пуск котла необходимо осуществлять вручную, нажав кнопку (сброс). Если осуществить повторный пуск не удастся, то следует обратиться к квалифицированному специалисту.



#### ВНИМАНИЕ!

Если отключение электропитания котла происходит слишком часто, то обратитесь в сервисный центр. В целях безопасности не нажимайте кнопку RESET (сброс) более 5 раз в течение 15 минут. Если выключение котла происходит редко, то это считается нормальным.

#### Таблица кодов неисправностей

Описание	Дисплей
Перегрев	1 01
Пламя не обнаружено	5 01
Недостаточная циркуляция	1 03
	1 04
	1 05
	1 06
	1 07
Недостаток воды (требуется подпитка)	1 11
Отсутствие тяги	6 01
Неисправность платы управления	3 05
Неисправность платы управления	3 06
Неисправность платы управления	3 07

**Временное выключение вследствие неисправности системы дымоудаления (в котлах модели 24/28 CF) – код неисправности 601**

В случае неисправности системы удаления дымовых газов котел выключается на некоторый промежуток времени по сигналу специального датчика, контролирующего тягу. На дисплее появляется код неисправности 601 “Отсутствие тяги”.

По истечении 12 минут котел начинает процедуру розжига. Если тяга восстановилась, то котел продолжает работу в нормальном режиме. Если тяга не восстановилась, то котел выключается и цикл розжига повторяется.

**⚠ ВНИМАНИЕ!**

Если выключение котла происходит слишком часто, то следует выключить котел, перевести в положение OFF (ВЫКЛ) двухполюсный выключатель, закрыть газовый кран и обратиться в сервисный центр или к квалифицированному специалисту для устранения причин недостаточной тяги.

**Защита от замерзания**

Режим защиты от замерзания включается по сигналу от датчика температуры в подающей линии контура отопления и не зависит от других устройств управления, но при этом котел должен быть подключен к сети электропитания.

В случае понижения температуры в контуре отопления ниже 8 °С на 2 минуты включится насос.

По истечении двух минут работы насоса, выполняются следующие операции:

- а) если температура в контуре отопления > 8 °С, то насос отключится;
- б) если температура в контуре отопления от 4 до 8 °С, то насос будет работать еще две минуты;
- в) если температура в контуре отопления < 4 °С, то включится горелка (в режиме отопления) и будет работать на минимальной мощности до тех пор, пока температура не поднимется до 33 °С, после этого горелка отключится, а насос будет работать в течение двух минут.

Режим защиты от замерзания включается только в следующих случаях (при нормальном функционировании котла):

- давление в контуре соответствует норме;
- котел подключен к сети электропитания, на панели управления подсвечивается индикатор;
- к котлу осуществляется подача газа.

**Вход в меню и изменение настроек**

Настройка функционирования котла в соответствии с требованиями системы и потребностью пользователя производится с помощью меню, доступ к которому осуществляется клавишей Menu/Ok (меню/ввод).

Доступные меню:

**меню 0** = Язык, время, дата

**меню 1** = Настройка таймера

**меню 4** = Параметры контура отопления. Зона 1 (подменю 0; параметры 0; 1; 2)

**меню 5** = Параметры контура отопления. Зона 2 (подменю 0; параметры 0; 1;

**меню info** = Информация

Параметры для каждого пункта меню описаны на следующих страницах.

Изменение параметров осуществляется с помощью кнопки Menu/Ok (меню/ввод), кнопки Mode и ручки-регулятора (см. рисунок). Описание пункта меню и каждого параметра отображается на дисплее.

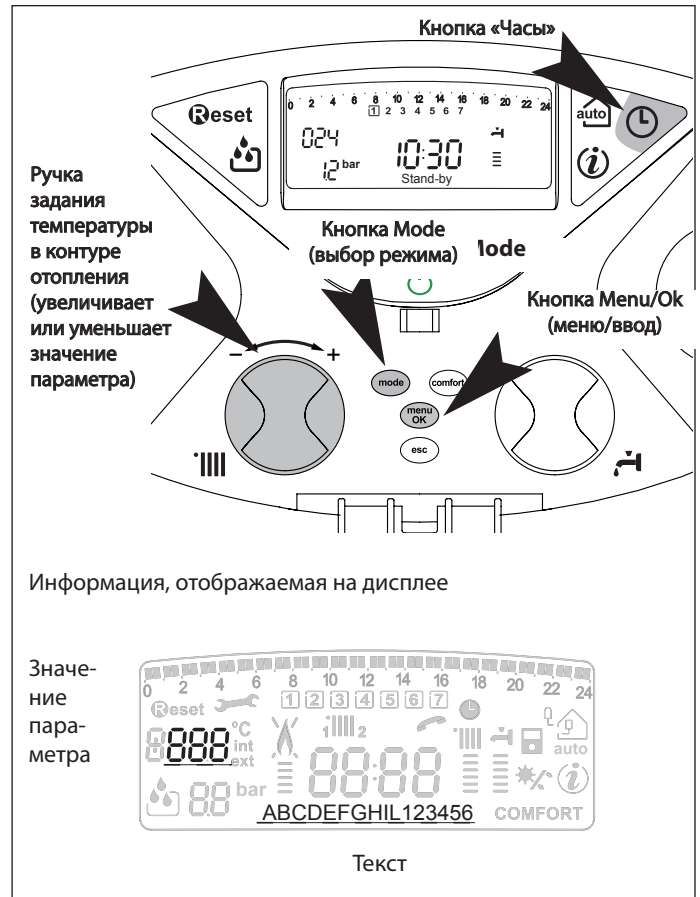

**МЕНЮ 0 - ЯЗЫК, ВРЕМЯ, ДАТА**

Меню	Подменю	Описание Текст на дисплее
<b>0</b>		<b>ЯЗЫК, ВРЕМЯ, ДАТА</b>
<b>0</b>	<b>0</b>	Настройка языка Английский Румынский Польский Русский
<b>0</b>	<b>1</b>	Настройка времени и даты
		Часы <i>Установите время в часах и нажмите кнопку Mode</i>
		Минуты <i>Установите время в минутах и нажмите кнопку Mode</i>
		Год <i>Установите год и нажмите кнопку Mode</i>
		Месяц <i>Установите месяц и нажмите кнопку Mode</i>
		День <i>Установите день и нажмите кнопку Mode</i>
		День недели (пон...воскр.) <i>Установите день недели и нажмите кнопку OK</i>
<b>0</b>	<b>2</b>	Автоматическая настройка летнего/зимнего времени Ручной Автоматический

**Настройка языка**

Data i godzina ustawiane są poprzez menu 0 - pod menu 0, postępować zgodnie z poniższymi wskazówkami:

- нажмите кнопку Menu/Ok; на дисплее начнет мигать цифра, отображающая номер меню;
- нажмите кнопку Menu/Ok еще раз; на дисплее начнут мигать две цифры, отображающие номер подменю;
- для входа в подменю нажмите кнопку Menu/Ok;
- поверните ручку-регулятор – на дисплее поочередно появится список встроенных языков. При выборе нужного языка нажмите кнопку Menu/Ok;
- для выхода из меню нажмите кнопку Esc.

**Настройка времени и даты**

Настройка времени и даты осуществляется из меню 0, подменю 1:

- нажмите кнопку Menu/Ok – на дисплее начнет мигать цифра, отображающая номер меню;
- нажмите кнопку Menu/Ok еще раз – на дисплее начнут мигать две цифры, отображающие номер подменю;
- для выбора подменю 1 поверните ручку-регулятор;
- для входа в подменю нажмите кнопку Menu/Ok;
- на дисплее начнут попеременно мигать часы, минуты и т.д. (см. таблицу);
- поверните ручку-регулятор и задайте нужное значение параметра. Для подтверждения каждого значения нажмите кнопку Mode;
- после ввода последнего параметра (день недели) нажмите кнопку Menu/Ok и сохраните введенную информацию;
- для выхода из меню нажмите кнопку Esc.

**Автоматическая настройка летнего/зимнего времени**

Настройка летнего/зимнего времени осуществляется из меню 0, подменю 2:

- нажмите кнопку Menu/Ok – на дисплее начнет мигать цифра, отображающая номер меню;
- нажмите кнопку Menu/Ok еще раз – на дисплее начнут мигать две цифры, отображающие номер подменю;
- для выбора подменю поверните ручку-регулятор;
- для входа в подменю нажмите кнопку Menu/Ok;
- нажмите кнопку Menu/Ok и активизируйте функцию автоматической настройки летнего/зимнего времени;
- для выхода из меню нажмите кнопку Esc.

**МЕНЮ 1****НАСТРОЙКА ТАЙМЕРА-ПРОГРАММАТОРА**

Пользователь котла может задать программу работы котла на неделю, в соответствии с которой котел будет поддерживать режим работы, отвечающий Вашим требованиям и образу жизни.

Для входа в меню 1:

- нажмите кнопку Menu/Ok; на дисплее начнет мигать цифра, отображающая номер меню;
- поворачивая ручку-регулятор, перейдите к нужному меню;
- для входа в выбранное меню нажмите кнопку Menu/Ok;
- поворачивая ручку-регулятор, выберите параметр, который нужно настроить с помощью меню 1. Название параметров определяется с помощью текста, появляющегося на дисплее (см. таблицу внизу);
- для изменения выбранного параметра нажмите кнопку Menu/Ok, затем, поворачивая ручку-регулятор, задайте значение параметра;

Рекомендации по изменению или настройке параметров приведены на следующих страницах.

Меню	Подменю	Описание Текст на дисплее
<b>1</b>		<b>НАСТРОЙКИ ЗОНЫ</b>
<b>1</b>	<b>01</b>	Режим "Вечеринка" 15 мин – 6 часов
<b>1</b>	<b>02</b>	Пониженная температура 15 мин – 6 часов
<b>1</b>	<b>03</b>	Режим "Отпуск" 0 – 90 суток
<b>1</b>	<b>04</b>	Отображения на дисплее выбранной программы Зона 1 Зона 2
<b>1</b>	<b>05</b>	Volba zón určených k naprogramování "Zvolte zónu, kterou hodláte naprogramovat" Зона 1 Зона 2
<b>1</b>	<b>06</b>	Предварительно заданные программы Программа 1 Программа 2 Программа 3
<b>1</b>	<b>07</b>	Программа с понедельника по воскресенье
<b>1</b>	<b>08</b>	Программа с понедельника по пятницу
<b>1</b>	<b>09</b>	Программа с субботы по воскресенье
<b>1</b>	<b>10</b>	Программа на понедельник
<b>1</b>	<b>11</b>	Программа на вторник
<b>1</b>	<b>12</b>	Программа на среду
<b>1</b>	<b>13</b>	Программа на четверг
<b>1</b>	<b>14</b>	Программа на пятницу
<b>1</b>	<b>15</b>	Программа на субботу
<b>1</b>	<b>16</b>	Программа на воскресенье
<b>1</b>	<b>17</b>	Копирование программы с одного дня / периода на другой

### НЕДЕЛЬНОЕ ПРОГРАММИРОВАНИЕ

В блок управления встроены три предварительно заданные программы работы (меню 1 – параметр 106 “Предварительно заданные программы”)

#### Предварительно заданная программа 1

Программа с понедельника по воскресенье

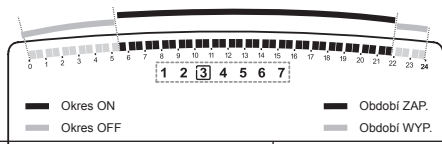

ИНТЕРВАЛ ВРЕМЕНИ 1	
с 00:00 до 05:30	Выкл.
ИНТЕРВАЛ ВРЕМЕНИ 2	
с 05:30 до 22:00	Вкл.
ИНТЕРВАЛ ВРЕМЕНИ 3	
с 22.00 до 23.59	Okres OFF

#### Предварительно заданная программа 2

Программа с понедельника по воскресенье

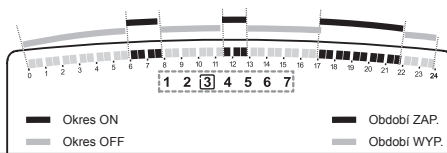

ИНТЕРВАЛ ВРЕМЕНИ 1	
с 00.00 до 06.00	Выкл.
ИНТЕРВАЛ ВРЕМЕНИ 2	
с 06.00 до 08.00	Вкл.
ИНТЕРВАЛ ВРЕМЕНИ 3	
с 08.00 до 11.30	Выкл.
ИНТЕРВАЛ ВРЕМЕНИ 4	
с 11.30 до 13.00	Вкл.
ИНТЕРВАЛ ВРЕМЕНИ 5	
с 13.00 до 17.00	Выкл.
ИНТЕРВАЛ ВРЕМЕНИ 6	
с 17.00 до 22.00	Вкл.
ИНТЕРВАЛ ВРЕМЕНИ 7	
с 22.00 до 23.59	Выкл.

#### Предварительно заданная программа 3

Программа с понедельника по воскресенье

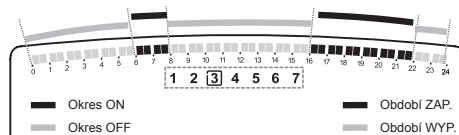

ИНТЕРВАЛ ВРЕМЕНИ 1	
с 00.00 до 06.00	Выкл.
ИНТЕРВАЛ ВРЕМЕНИ 2	
с 06.00 до 08.00	Вкл.
ИНТЕРВАЛ ВРЕМЕНИ 3	
с 08.00 до 16.00	Выкл.
ИНТЕРВАЛ ВРЕМЕНИ 4	
с 16.00 до 22.00	Вкл.
ИНТЕРВАЛ ВРЕМЕНИ 5	
с 22.00 до 23.59	Выкл.

### Выбор одной из предварительно заданных программ

Для активации одной из предварительно заданных программ работы котла на неделю:

- нажмите кнопку Menu/Ok; на дисплее отобразится 000;
- поворачивая ручку-регулятор, перейдите к нужному меню;
- для входа в выбранное меню нажмите кнопку Menu/Ok;
- поворачивая ручку-регулятор по часовой стрелке, выберите параметр 105 “Зона, для которой будет задана программа”;
- для выбора нужной зоны нажмите кнопку Menu/Ok;
- поворачивая ручку-регулятор, выберите параметр “Обогрев зоны 1” или “Обогрев зоны 2” (если она есть);
- для подтверждения выбранной зоны нажмите кнопку Menu/Ok;
- поворачивая ручку-регулятор, выберите параметр 106 “Предварительно заданные программы”;
- для подтверждения выбранного параметра нажмите кнопку Menu/Ok;
- поворачивая ручку-регулятор, выберите одну из трех предварительно заданных программ (например, “Предварительно заданная программа 2”);
- для подтверждения выбранной программы нажмите кнопку Menu/Ok;
- для выхода из меню и восстановления нормального состояния дисплея нажмите кнопку Esc.

### Отображение на дисплее выбранной программы

Для того чтобы отобразить на дисплее выбранную программу, войдите в меню 1, как описано выше, и поворачивая ручку-регулятор, выберите параметр 104 “Отображение на дисплее выбранной программы”.

Для подтверждения выбранного параметра нажмите кнопку Menu/Ok. Поворачивая ручку-регулятор, выберите соответствующую зону (например, зону 1).

Для подтверждения выбора нажмите кнопку Menu/Ok.

Выбранная программа отобразится на дисплее.

Для активации выбранной программы выйдите из меню и нажмите кнопку “Таймер-программатор”;

на дисплее отобразится индикатор



### Изменение предварительно заданной программы

Для того чтобы программа работы котла в точности соответствовала Вашим требованиям, ее можно изменить.

Войдите в меню 1, как описано выше, и поворачивая ручку-регулятор, выберите программу, которую Вы хотите изменить.

Например, Вы выбрали параметр 109 “Программа с субботы по воскресенье”

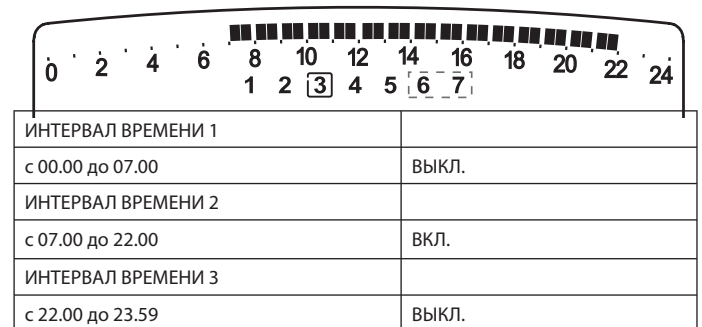

Для входа в режим изменения программы нажмите кнопку Menu/Ok. На дисплее появится текст “Перемещение курсора”. Поворачивая ручку-регулятор, установите курсор в конце интервала времени, в котором необходимо произвести изменения. Курсор начнет мигать, а выбранное время будет указано на часах (с шагом 15 минут).



Нажимайте кнопку "Таймер-программатор", пока на дисплее не появится текст "Продолжительность отключения".

Для изменения интервала времени отключения (например, для отключения котла в период с 06:00 по 07:00), поворачивая ручку-регулятор, передвиньте курсор на соответствующую отметку.

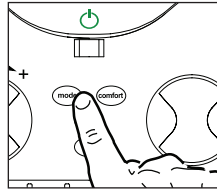

Наряду с изменением интервала времени, дисплей с помощью индикатора часов указывает выбранное время с шагом 15 мин.

По завершении изменения интервала предварительно заданной программы, нажимая кнопку "Таймер-программатор", выберите другой интервал, в нашем примере это период с 07:00 по 22:00.



Поворачивая ручку-регулятор, переместите курсор в соответствующую точку (в нашем примере это 22:00). При перемещении курсора весь интервал работы с включенным котлом становится видимым.



После проведения всех изменений для подтверждения измененной программы нажмите кнопку Menu/Ok.

Для восстановления нормального состояния дисплея нажмите кнопку Esc.

Для активации программы войдите в меню и нажмите кнопку "Таймер-программатор"; на дисплее появится символ ☾.

После выбора интервалов выключения или включения котла можно задать другие интервалы, соответствующие Вашим требованиям, например, на основе суточной программы.

Суточные программы можно изменять путем выбора соответствующего дня недели (войдя в меню 1) и ввода новых интервалов ВЫКЛЮЧЕНИЯ и ВКЛЮЧЕНИЯ в порядке, описанном выше.

### Изменение программы работы котла в другие дни недели

Если у Вас появилась необходимость изменить программу работы котла в конкретный день недели (например, в пятницу), используя данные, выбранные для другого дня (или нескольких других дней, например, с субботы по воскресенье), то просто скопируйте программу, составленную для этого дня, на соответствующий день недели.

Войдите в меню 1, как показано в предыдущем разделе, и, поворачивая ручку-регулятор, выберите параметр 117 "Копирование программы с одного дня/периода на другой".



Для ввода изменений нажмите кнопку Menu/Ok: на дисплее появится текст "Выбрать день недели для копирования".

Поворачивая ручку-регулятор, выберите нужный день недели (например, субботу); на дисплее появится расписание работы котла на этот день недели.



Нажмите кнопку Menu/Ok; на дисплее появится текст "Выбрать день недели, в который необходимо скопировать программу работы котла".

Поворачивая ручку-регулятор, выберите нужный день недели (например, пятницу).



Для подтверждения выбора нажмите кнопку Menu/Ok.

Для восстановления нормального состояния дисплея нажмите кнопку Esc.

### Режим "Вечеринка"

Режим "Вечеринка" позволит Вам задать режим обогрева (комфортный режим) на период времени от 15 минут до 6 часов, временно отменив предварительно заданную программу на данный день недели (см. раздел "ПРОГРАММИРОВАНИЕ").

Для выбора режима:

- нажмите кнопку Menu/Ok; на дисплее отобразится 000;
- поворачивая ручку-регулятор, выберите меню 1 "Настройка таймера-программатора";
- для входа в выбранное меню нажмите кнопку Menu/Ok;
- поворачивая ручку-регулятор, выберите параметр 101 "Вечеринка";
- нажмите кнопку Menu/Ok;
- поворачивая ручку-регулятор, выберите нужный интервал времени; программа работы отобразится на дисплее в виде часов;
- для подтверждения и активации режима нажмите кнопку Menu/Ok;
- на дисплее появится текст "Вечеринка до #";
- для возврата дисплея в исходное состояние нажмите кнопку Esc.



### Режим Пониженной температуры

Режим "пониженной температуры" позволит Вам отключить режим обогрева (комфортный режим) на период времени от 15 минут до 6 часов, временно отменив предварительно заданную программу на данный день недели (см. раздел "ПРОГРАММИРОВАНИЕ").

Для активации режима:

- нажмите кнопку Menu/Ok; на дисплее отобразится 000;
- поворачивая ручку-регулятор, выберите меню 1 "Настройка таймера-программатора";
- для входа в выбранное меню нажмите кнопку Menu/Ok;
- поворачивая ручку-регулятор, выберите параметр 102 "Пониженная температура";

- нажмите кнопку Menu/Ok;
- поворачивая ручку-регулятор, выберите нужный интервал времени; программа работы отобразится на дисплее в виде часов;
- для подтверждения и активации режима нажмите кнопку Menu/Ok;
- на дисплее появится текст "Пониженная температура до #";
- для возврата дисплея в исходное состояние нажмите кнопку Esc.



**Режим "Отпуск"**

Режим "Отпуск" позволяет пользователю временно приостановить работу котла на период от 1 дня до 3 месяцев.

По окончании этого периода программа работы котла на неделю автоматически восстанавливается.

Для активации режима:

- нажмите кнопку Menu/Ok; на дисплее отобразится 000;
- поворачивая ручку-регулятор, выберите меню 1 "Настройка таймера-программатора";
- для входа в выбранное меню нажмите кнопку Menu/Ok;
- поворачивая ручку-регулятор, выберите параметр 103 "Отпуск";
- нажмите кнопку Menu/Ok;
- поворачивая ручку-регулятор, выберите нужный интервал времени; программа работы отобразится на дисплее в виде часов;
- для подтверждения и активации режима нажмите кнопку Menu/Ok;
- на дисплее появится текст "Отпуск до #";
- для возврата дисплея в исходное состояние нажмите кнопку Esc.



**МЕНЮ4 – МЕНЮ 5  
ПАРАМЕТРЫ ЗОНЫ 1 И 2**

Меню	Подменю	Параметр	Описание	Диапазон настройки	Заводская настройка	Примечание
<b>4 НАСТРОЙКИ ЗОНЫ 1</b>						
<b>4 0 НАСТРОЙКА ТЕМПЕРАТУРЫ</b>						
4	0	0	Задание дневной (комфортной) температуры в зоне 1	От 16 до 30 оС	20	Используется только при подключении внешнего устройства управления
4	0	1	Задание ночной (пониженной) температуры в зоне 1	От 16 до 30 оС	16	
4	0	2	Задание фиксированной температуры в контуре отопления	Максимальная температура: от 35 до 82 оС	70	Используется только при настройке терморегуляции в меню на фиксированную температуру

<b>5 НАСТРОЙКИ ЗОНЫ 2</b>						
<b>5 0 НАСТРОЙКА ТЕМПЕРАТУРЫ</b>						
5	0	0	Задание дневной (комфортной) температуры в зоне 2	От 16 до 30 оС	20	Используется только при подключении внешнего устройства управления
5	0	1	Задание ночной (пониженной) температуры в зоне 2	От 16 до 30 оС	16	
5	0	2	Задание фиксированной температуры в контуре отопления	Максимальная температура: от 35 до 82 оС	70	Используется только при настройке терморегуляции в меню на фиксированную температуру

**Задание дневной и ночной температуры для различных зон обогрева**

Если к котлу Genus подключено внешнее устройство управления (например, блок дистанционного управления Clima Manager), то в соответствии с программой работы может быть задана дневная и ночная температура воздуха в помещении.

В режиме отопления для достижения и поддержания заданных температур осуществляется розжиг и непрерывная эксплуатация котла.

**Задание дневной температуры**

Для задания дневной температуры:

- нажмите кнопку Menu/Ok; на дисплее отобразится 000;
- поворачивая ручку-регулятор, выберите меню 4 "Настройка зоны 1";
- для входа в подменю нажмите кнопку Menu/Ok; на дисплее начнут мигать цифры 400 и отобразится текст "Задание температуры";
- для выбора параметров нажмите кнопку Menu/Ok; на дисплее будут мигать цифры 400;
- поворачивая ручку-регулятор, выберите параметр 400 "Дневная температура. Зона 1";
- для изменения параметров нажмите кнопку Menu/Ok;
- поворачивая ручку-регулятор, задайте новую температуру;
- для подтверждения нажмите кнопку Menu/Ok;
- для возврата дисплея в исходное состояние нажмите кнопку Esc.

Задание дневной температуры для зоны обогрева (если она имеется) осуществляется так же, как для зоны 1, только с помощью меню 5.



**Задание ночной температуры**

Для задания ночной температуры:

- нажмите кнопку Menu/Ok; на дисплее отобразится 000;
- поворачивая ручку-регулятор, выберите меню 4 "Настройка зоны 1";
- для входа в подменю нажмите кнопку Menu/Ok; на дисплее начнут мигать цифры 400 и отобразится текст "Задание температуры";
- для выбора параметров нажмите кнопку Menu/Ok; на дисплее будут мигать цифры 400;
- поворачивая ручку-регулятор, выберите параметр 401 "Ночная температура. Зона 1";
- для изменения параметра нажмите кнопку Menu/Ok;
- поворачивая ручку-регулятор, задайте новую температуру;
- для подтверждения нажмите кнопку Menu/Ok;
- для возврата дисплея в исходное состояние нажмите кнопку Esc.

Задание ночной температуры для зоны обогрева (если она имеется) осуществляется так же, как для зоны 1, только с помощью меню 5.



### Задание фиксированной температуры

Этот параметр используется для изменения температуры воды, если установлен режим поддержания фиксированной температуры. В этом случае может быть задана температура зоны 1 и 2 (если она имеется).

Для изменения заданной температуры:

- нажмите кнопку Menu/Ok; на дисплее отобразится 000;
- поворачивая ручку-регулятор, выберите меню 4 "Настройка зоны 1";
- для входа в подменю нажмите кнопку Menu/Ok; на дисплее начнут мигать цифры 400 и отобразится текст "Задание температуры";
- для выбора параметров нажмите кнопку Menu/Ok; на дисплее будут мигать цифры 400;
- поворачивая ручку-регулятор, выберите параметр 402 "Фиксированная температура";
- поворачивая ручку-регулятор, задайте новую температуру;
- для подтверждения нажмите кнопку Menu/Ok;
- для восстановления нормального состояния дисплея нажмите кнопку Esc.

### Функция INFO – отображение информации на дисплее Для входа в меню нажмите кнопку INFO.

При нажатии кнопки INFO осуществляется вход в меню, которое содержит параметры, перечисленные в таблице, приведенной внизу.

Поворачивая ручку-регулятор, можно просмотреть всю информацию.

После просмотра меню нажмите кнопку Esc.

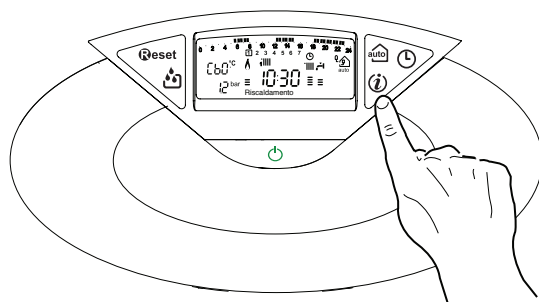

Информация, выводимая на дисплей
Время
Давление воды в контуре отопления, бар
Температура наружного воздуха, оС
Температура воздуха в помещении, оС
Расход воды в режиме ГВС, л/мин.
Уставленная температура в режиме отопления, оС
Уставленная температура в режиме ГВС, оС
Время до следующего технического обслуживания, мес
Телефон и название службы сервиса (выводятся на дисплей в случае настройки параметров 890-891)
Температура воды в комфортном режиме ГВС, оС
Функция AUTO включена/выключена

### Функция AUTO (автоматический режим)

В автоматическом режиме функционирование котла осуществляется в соответствии с внешними погодными условиями и типом системы, в которую установлен котел.

В этом случае комфортная температура в помещении достигается наиболее быстро без лишних затрат денежных средств и энергии при существенном уменьшении износа оборудования.

Специалисты нашего сервисного центра помогут Вам выбрать внешние устройства и настроить их с учетом характеристик Вашей системы.

Температура воды в отопительных приборах контура отопления обычно поддерживается на максимально высоком уровне (от 70 до 80 оС), что дает возможность эффективно обогревать помещение в наиболее холодные дни зимы. Для менее холодных дней (которых зимой и осенью насчитывается достаточно много) эта температура становится слишком высокой. Это приводит к чрезмерно высокой температуре воздуха в помещении даже тогда, когда термостат отключен, способствуя излишней потере тепла и создавая дискомфорт.

В блок управления встроена новая функция: автоматический режим работы котла (функция AUTO). Данная функция активируется простым нажатием кнопки AUTO и позволяет поддерживать в помещении заданный уровень комфорта и достигать его настолько быстро, насколько это возможно, и с максимальной эффективностью. Наиболее приемлемый режим работы выбирается, исходя из типа системы отопления, условий окружающей среды и сигналов от внешних устройств, подключенных к котлу.

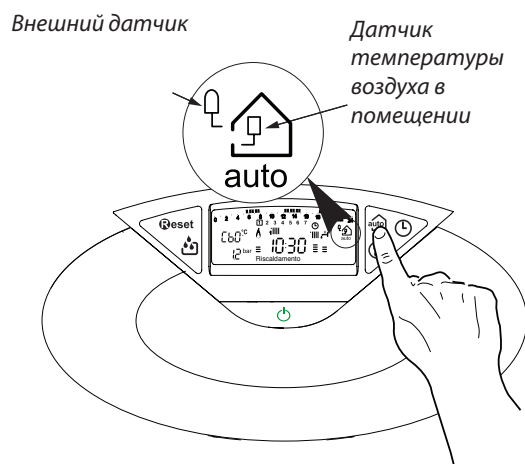

### Переход на другой тип газа

Котел может функционировать либо на сжиженном, либо на природном газе (метане). Операции по переходу на другой тип газа должен выполнять квалифицированный специалист сервисного центра.

### Техническое обслуживание

Техническое обслуживание котла должен выполнять квалифицированный специалист не реже одного раза в год. Регулярное техническое обслуживание способствует снижению затрат на эксплуатацию котла.

**Merloni Termosanitari Romania**

Str. Giacomo Puccini, nr. 8A, sector 2, Bucuresti  
Fax. +4 (01) 231947  
e-mail: service@mtsgroup.ro

**Merloni TermoSanitari Hungaria Kft**

Váci út 99 - 1138 Budapest  
Tel./Fax +36 1 402-2040  
e-mail: merloni@mts.hu

**Merloni Termosanitari Polska SP. z o.o.**

31-408 Kraków, ul. Pociuszka 3  
Tel. 012/4205279 do 85  
Fax 012/4205281  
e.mail: service@pl.mtsgroup.com

**MTS CESKA SRO**

Krkonoska 5  
120 00 Praha 2 (Czech Republic)  
Tel. 00420-2-22724852 - Tel. 00420-2-22729860  
Fax 00420-2-22725711  
e-mail: merloni@mtsceska.cz

**Мерлони Термосанитари Русь**

Россия, 127015, Москва, ул. Большая Новодмитровская, 14,  
стр. 1, офис 626  
Office phone: Тел. (495) 783 0440, 783 0442  
E-mail: service@ru.mtsgroup.com  
<http://www.ariston.su>

**Представительство «Мерлони ТермоСанитари СпА» в  
Республике Казахстан**

Республика Казахстан, г.Алматы, ул.Тимирязева, 42, Экспо-  
Сити, здание 23 "А", офис 235  
Office phone: +7 (327) 266 48 53/54/56  
E-mail: info@kz.mtsgroup.com  
[www.aristonheating.kz](http://www.aristonheating.kz)

**Merloni Termosanitari Ukr LLC**

str. Shelkovichnaya 42-44  
Office phone: +380 44 496 25 18  
E-mail: info@ariston.ua  
[www.mts.ua](http://www.mts.ua); [www.ariston.ua](http://www.ariston.ua)