

Prestige^{MK2}

Инструкция по Установке Эксплуатации и Обслуживанию

Prestige Solo	24 - 32
Prestige Excellence	24 - 32



ОГЛАВЛЕНИЕ

ОБЩАЯ ИНФОРМАЦИЯ

Для кого предназначена данная инструкция
Условные обозначения
Рекомендации
Действующие нормативы
Предупреждения

ВВЕДЕНИЕ

Технические характеристики

РУКОВОДСТВО ПОЛЬЗОВАТЕЛЯ

Инструкции по эксплуатации
Установка параметров

ТЕХНИЧЕСКИЕ ХАРАКТЕРИСТИКИ

Модель на природном газе
Модель на пропане
Категории природного газа
Категории пропана
Диаграммы потерь давления в котлах
Производительность по горячей воде

ИНСТРУКЦИИ ПО УСТАНОВКЕ

Габаритные размеры
Место установки
Настенный монтаж котла
Расстояние между гидравлическими подключениями

УСТАНОВКА

Присоединение к дымоходу
Подключение к системе горячего водоснабжения: Prestige Solo
Подключение к системе горячего водоснабжения: Prestige Excellence
Подключение к сети газоснабжения
Подключение к системе отопления
Схема установки 1: один контур отопления, управление комнатным термостатом ACV 15
Схема установки 2: управление комнатным Контроллером
Схема установки 3: два контура отопления, управляемых комнатным термостатом ACV 15 и модулем AM3-11
Схема установки 4: два контура отопления, управляемых комнатным Контроллером и модулем ZMC-1
Схема установки 5: контур отопления и контур загрузки бойлера без приоритета ГВС

ЭЛЕКТРИЧЕСКИЕ СХЕМЫ

Монтажная электросхема: Prestige Solo / Prestige Excellence

ЗАПУСК И ЭКСПЛУАТАЦИЯ

Запуск системы
Осмотр и обслуживание котла
Таблица сопротивления температурного датчика
Демонтаж горелки
Снятие и осмотр электрода
Демонтаж теплообменника
Чистка теплообменника

ПАРАМЕТРЫ КОНТРОЛЛЕРА МСВА ДЛЯ СПЕЦИАЛИСТОВ

Режим Ожидания
Установка параметров контроллера МСВА
Информация по системе
Ввод кода доступа
Параметры МСВА, доступные после ввода кода
Режим Связи
Режим Ошибки
Аварийная остановка системы и устранение неисправностей

ЗАПЧАСТИ

См. в конце инструкции

ДЛЯ КОГО ПРЕДНАЗНАЧЕНА НАСТОЯЩАЯ ИНСТРУКЦИЯ

Настоящая инструкция предназначена для:

- пользователей
- монтажников
- технических специалистов
- сервис-инженеров

УСЛОВНЫЕ ОБОЗНАЧЕНИЯ

В настоящей инструкции используются следующие условные обозначения:



Необходимые указания для правильной эксплуатации котла



Предупреждения для обеспечения безопасности людей и окружающей среды



Предупреждения об опасности удара электрическим током



Предупреждения об опасности ожогов

РЕКОМЕНДАЦИИ



- Внимательно прочитайте данную инструкцию перед установкой и запуском котла.
- Запрещается производить модификации внутреннего устройства котла без предварительного письменного согласия производителя.
- Установка и обслуживание котла должны производиться квалифицированными специалистами и согласно всем действующим нормам и стандартам.
- Любое несоблюдение инструкций по пользованию может привести к травмам людей или загрязнению окружающей среды.
- Для обеспечения безопасной и правильной работы котла необходимо, чтобы его обслуживание проводилось квалифицированными специалистами.
- В случае неполадок свяжитесь со своим монтажником.
- Несмотря на жесткие стандарты качества, действующие на ACV в процессе производства, испытаний и транспортировки продукции, могут возникать неполадки. О любых неисправностях немедленно сообщайте квалифицированному монтажнику. Не забудьте указать код неисправности, появившейся на экране.

- Дефектные запчасти можно заменять только на оригинальные от компании-производителя. В конце данной инструкции находится список запчастей с артикулами ACV.

- Завод-изготовитель настраивает горелки на природный газ (тип G20).

- Регулировка уровня CO₂ в Бельгии запрещена.

- Специальное правило для Бельгии: Параметры CO₂, выхода газа, выхода воздуха и соотношения газозвдушной смеси задаются предприятием-изготовителем и не подлежат изменениям в Бельгии.



- Перед тем, как производить любые работы, необходимо отключать котел от сети питания.

- Под обшивкой котла нет деталей, доступных пользователю.

ДЕЙСТВУЮЩИЕ НОРМАТИВЫ

Все оборудование имеет значок "CE" согласно нормативам, действующим в разных странах [Европейские директивы 92/42/ЕС «Производительность» и 90/396/ЕС «Газовое Оборудование»]. Оборудование также имеет бельгийский знак качества "HR-TOP" [конденсатный газовый котел].



ПРЕДУПРЕЖДЕНИЯ

ЕСЛИ ВЫ ПОЧУВСТВУЕТЕ ЗАПАХ ГАЗА:

- Немедленно перекройте кран газоснабжения
- Проветрите помещение (откройте окна)
- Не используйте электроприборы и не включайте и не выключайте никакую другую технику.
- Немедленно свяжитесь с организацией по газоснабжению и/или своим монтажником.

Настоящая документация является частью материалов, которые поставляются вместе с оборудованием. Ее необходимо отдать пользователю и хранить в надежном месте!

Согласно действующим нормативам, осуществлять установку, ввод в эксплуатацию, обслуживание и ремонт оборудования должен квалифицированный монтажник.

Предприятие-изготовитель не несет никакой ответственности за ущерб, возникший из-за неправильной установки оборудования или использования запчастей и комплектующих, не рекомендованных изготовителем.



Производитель сохраняет за собой право изменять технические характеристики и спецификацию своей продукции без предварительного уведомления.



Срок поставки некоторых моделей и комплектующих на них в разных странах может различаться.

ТЕХНИЧЕСКИЕ ХАРАКТЕРИСТИКИ

Котел Prestige – настенный конденсатный котел, соответствующий требованиям стандартов “HR-TOP”, действующих в Бельгии. Котел сертифицирован по стандартам “ЕС”, как подключаемое оборудование к следующим типам дымохода: C13(x) – C33(x) –C43(x) –C53 – C83(x), а также с дымоходом типа B23.

ОБШИВКА

Котел имеет стальную обшивку, подвергнутую обезжириванию и фосфатированию, затем окрашенную методом напыления и обшувенную при температуре 220°C. Внутренняя сторона обшивки проложена слоем тепло- и звукоизоляции для минимизации потерь.

ТЕПЛООБМЕННИК

В сердце Prestige – новый, специально созданный теплообменник из нержавеющей стали, результат усиленных исследований и интенсивных лабораторных испытаний. Этот теплообменник создан с учетом восьмидесятилетнего опыта компании ACV в области использования нержавеющей стали для производства оборудования для отопления и горячего водоснабжения. Особая форма теплообменника была разработана для достижения очень высокого числа Рейнольдса в каждом из циклов. Таким образом, Prestige достигает высочайшей производительности, которая остается стабильной на весь срок службы котла, при этом на теплообменнике, целиком выполненном из высококачественной стали, не остаются следы окисления.

ГОРЕЛКА

ACV использует горелки серии BG-2000M для Prestige: это горелка предварительного смешения газа/воздуха, обеспечивающая надежную и бесшумную эксплуатацию и ограничивающая вредные выбросы (NOx и CO) до чрезвычайно низкого уровня. Хотя горелка ACV BG-2000M является очень современной, в ней используется проверенная технология и стандартные запчасти, которые легко приобрести.

ТЕМПЕРАТУРНЫЙ КОНТРОЛЬ

Котел Prestige в базовой версии оснащен регулятором, управляемым контроллером МСВА (Микропроцессорный Автомат Котла), который обеспечивает функции безопасности (поджиг, контроль пламени, ограничение температуры и т.д.) и температурный контроль котла.

Система МСВА также предусматривает возможность погодозависимого регулирования – просто подключите датчик наружной температуры, который идет в качестве опции.

Контроллер может работать и со стандартным комнатным термометром (с двухпозиционным переключением). С комбинацией погодозависимого регулятора и комнатного термометра можно контролировать температуру в зависимости от внешних погодных условий с учетом температуры внутри помещения.

Для установки всех необходимых настроек пользователь имеет доступ к четырем параметрам. Квалифицированный монтажник может также получить доступ к некоторым параметрам путем ввода специального сервисного кода. Обычно эти параметры устанавливаются заводом-изготовителем для нормального оборудования.

ВЫРАБОТКА ГОРЯЧЕЙ ВОДЫ

• Prestige Solo: конструкция котла предусматривает как работу только на обогрев, так и работу в комбинации с широким ассортиментом водонагревателей ACV. Для бытового применения рекомендуется серия бойлеров Smart Line. Чтобы упростить подключение бойлера к котлу, компания ACV специально разработала комплект подключения ГВС, который легко помещается под обшивкой котла.

• Prestige Excellence: сочетает в себе все преимущества системы ACV бак-в-баке с удобством и компактностью настенного котла: в обшивке шириной 63см находится 62-х литровый бак-в-баке из нержавеющей стали. Prestige Excellence обеспечивает 258л воды при температуре 40°C за 10минут. Помимо необычайной производительности горячей воды, конструкция бак-в-баке в котле Prestige Excellence позволяет решить следующие проблемы:

- образование накипи: Благодаря специальной рифленой поверхности, бак ГВС расширяется и сжимается во время циклов нагрева и остывания, что предотвращает образование накипи.

- появление и размножение легионеллы и бактерий: Температура хранения горячей воды в баке ГВС постоянно поддерживается на уровне выше 60°C, что исключает появление и размножение легионеллы и бактерий.

- коррозия и механические повреждения: Бак ГВС выполнен из нержавеющей стали, которая имеет высокую стойкость к коррозии и механическим повреждениям

ЗАЩИТА ОТ ЗАМЕРЗАНИЯ

Котел оснащен встроенным механизмом защиты от замерзания: как только температура выходящих газов (датчик NTC1) падает ниже 7°C, запускается насос системы отопления. При температуре выходящих газов 3°C включается горелка и работает, пока температура не поднимется выше 10°C. Насос продолжает функционировать примерно 10 минут.

Если подключен датчик внешней температуры, насос запускается, когда внешняя температура падает ниже заданного уровня.

Для защиты всей системы отопления от замерзания необходимо полностью открыть все клапаны радиаторов и конвекторов.

ВВЕДЕНИЕ

Prestige Solo

Подсоединение коаксиального дымохода \varnothing 80/125 мм

Газовая горелка предварительного смешения газ/воздух с модуляцией мощности

Теплообменник из нержавеющей стали

Дымоход

Циркуляционный насос системы отопления

Электрическая панель для установки дополнительных модулей

Панель управления

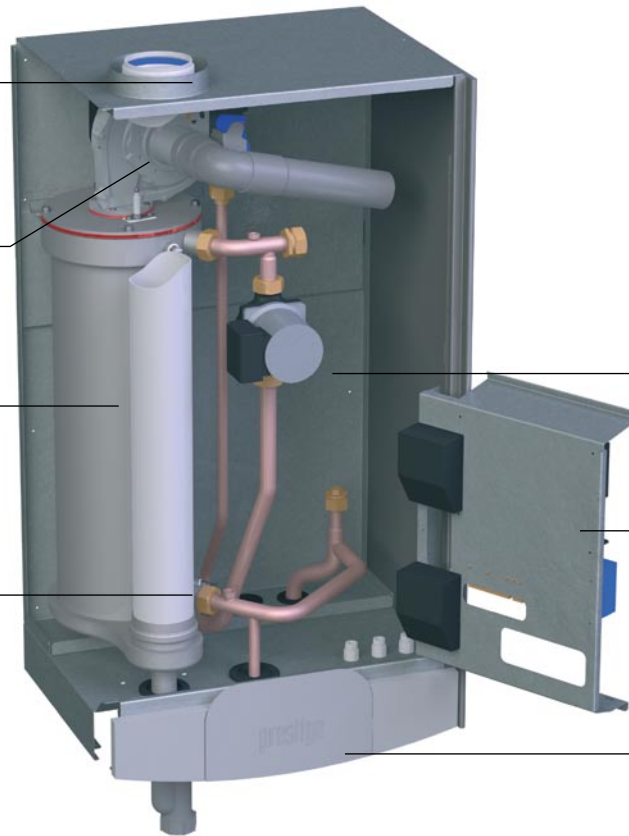

PRESTIGE EXCELLENCE

Подсоединение коаксиального дымохода \varnothing 80/125 мм

Насос ГВС с автоматическим воздухоудалителем

Циркуляционный насос системы отопления

Электрическая панель для установки дополнительных модулей

Панель управления

Газовая горелка предварительного смешения газ/воздух с модуляцией мощности

Ручной воздушный клапан

Водонагреватель емкостью 62л

Теплообменник из нержавеющей стали

Бак для ГВС из нержавеющей стали

Расширительный бак (в зависимости от страны)

Крепление расширительного бака

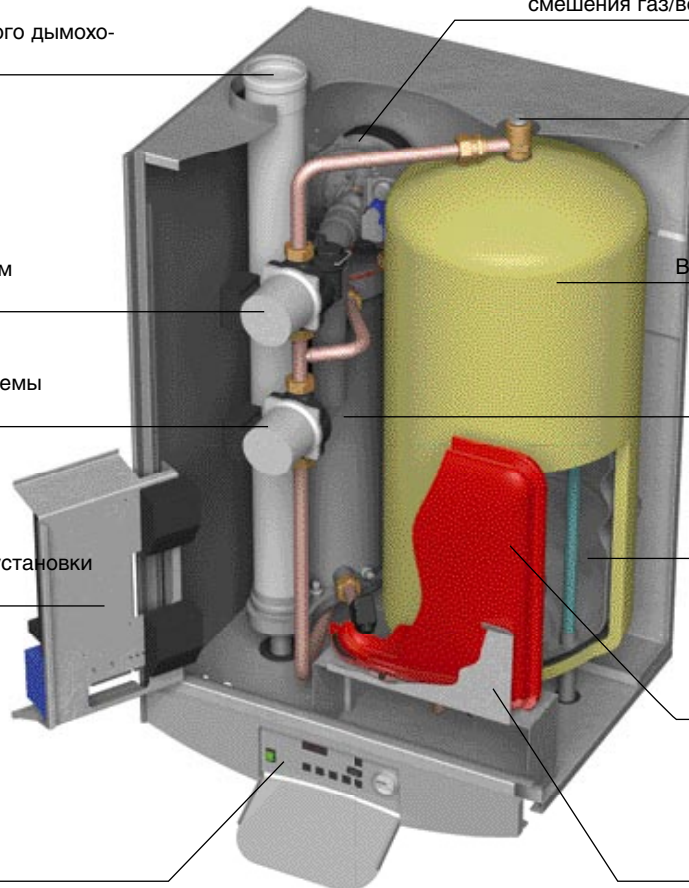

ИНСТРУКЦИИ ДЛЯ ЭКСПЛУАТАЦИИ

Раз в год оборудование должен проверять и обслуживать квалифицированный монтажник

Запуск горелки

Во время работы котла горелка включается автоматически, как только температура котла падает ниже установленного значения, и выключается, как только в котле достигается нужная температура.

Панель управления



Система отопления

Система отопления должна быть под давлением (как определить рабочее давление, см. в главе «Установка»). Давление указано на индикаторе справа от дисплея.



При частом падении давления в системе отопления свяжитесь с монтажником.

Давление в системе должно составлять не менее 1 бар. Пользователь должен регулярно проверять давление. Если давление падает ниже 0.5бар, встроенный датчик минимального давления воды блокирует котел до тех пор, пока давление в системе не поднимется выше 0.8бар. Присоединение крана для наполнения установки находится под котлом. Монтажник может поставить в систему отдельный кран для заполнения. При заполнении системы убедитесь, что котел выключен. Для этого переведите главный выключатель слева от панели управления в положение OFF (выключено). (см. панель управления).

За более подробной информацией обращайтесь к монтажнику при доставке котла.

Внизу котла находится предохранительный клапан. Если давление в системе превышает 3бар, клапан открывается и сбрасывает воду из системы. В этом случае необходимо связаться с монтажником.

УСТАНОВКА ПАРАМЕТРОВ



Also see the user label located inside the valve on the control panel:

Установка температуры горячего водоснабжения:

[Температура горячей воды]

- Нажмите один раз "mode": на экране появится "PARA".
- Нажмите "step": первая цифра 1, а две последние - текущая настройка температуры горячей воды.
- Чтобы изменить температуру, нажимайте клавиши "+" или "-" до тех пор, пока последние две цифры не составят желаемую температуру.
- Нажмите "store" для сохранения настроек.
- Дважды нажмите "mode" для возврата в нормальный рабочий режим [режим Ожидания].

Включение и выключение режима ГВС:

[горячая вода]

- Нажмите один раз "mode": на экране появится "PARA".
- Дважды нажмите "step": первая цифра 2, а две последние - текущая настройка: 00 = выключен, 01 = включен.
- Чтобы изменить параметры, нажимайте клавиши "+" или "-" до тех пор, пока не высветится желаемый результат: 00 = выключен, 01 = включен.
- Нажмите "store" для сохранения настроек.
- Дважды нажмите "mode" для возврата в нормальный рабочий режим [режим Ожидания].

Включение и выключение режима отопления:

[отопление]

- Нажмите один раз "mode": на экране появится "PARA".
- Трижды нажмите "step": первая цифра 3, а две последние - текущая настройка: 00 = выключен, 01 = включен.
- Чтобы изменить параметры, нажимайте клавиши "+" или "-" до тех пор, пока не высветится желаемый результат: 00 = выключен, 01 = включен.
- Нажмите "store" для сохранения настроек.
- Дважды нажмите "mode" для возврата в нормальный рабочий режим [режим Ожидания].

Установка максимальной температуры отопления:

- Нажмите один раз "mode": на экране появится "PARA".
- Четыре раза нажмите "step": первая цифра 4, а две последние - текущая настройка температуры центрального отопления.
- Чтобы изменить температуру, нажимайте клавиши "+" или "-" до тех пор, пока последние две цифры не составят желаемую температуру.
- Нажмите "store" для сохранения настроек.
- Дважды нажмите "mode" для возврата в нормальный рабочий режим [режим Ожидания].

Неисправность:

Температурные настройки котла и функции безопасности отдельных его устройств постоянно контролируются микропроцессорным регулятором (контроллер МСВА). При возникновении неисправности контроллер МСВА отключает котел и высвечивает код ошибки: на дисплее мигает символ "E" вместе с кодом ошибки.

Для перезагрузки контроллера:

- Нажмите "reset" на экране.
- Если код ошибки появится снова, обратитесь к монтажнику.

ТЕХНИЧЕСКИЕ ХАРАКТЕРИСТИКИ

МОДЕЛИ НА ПРИРОДНОМ ГАЗЕ

		Solo		Excellence	
		24	32	24	32
Отопление					
Максимальная теплопроизводительность при температурном графике 80/60°C	кВт	24	32	24	32
Минимальная теплопроизводительность при температурном графике 80/60°C	кВт	5,9	5,9	5,9	5,9
Максимальная полезная мощность при температурном графике 80/60°C	кВт	23,4	31	23,4	31
Минимальная полезная мощность при температурном графике 80/60°C	кВт	5,8	5,8	5,8	5,8
КПД при 30%-ной нагрузке [EN677]	%	109	109	109	109

Продукты сгорания

Содержание СО (при макс/мин мощности)	мг/кВт.ч	45 / 20	52 / 20	45 / 20	52 / 20
Содержание NOx окислов азота [при макс/мин мощности] [EN483]	мг/кВт.ч	66	66	66	66
Класс NOx [EN483]		5	5	5	5
Температура отходящих газов при макс. полезной мощности при температурном графике 80/60°C	°C	70	76	70	76
Температура отходящих газов при макс. полезной мощности при температурном графике 50/30°C	°C	37	39	37	39
Массовый выход продуктов сгорания	кг/ч	38	52	38	52
Максимальное сопротивление дымохода	Па	130	130	130	130
Максимальная длина коаксиального дымохода Ø 80/125мм	м	20	20	20	20

Газ

Категория газа (в зависимости от страны)		I 2E[S]B — I 2Er — I 2H — I 2HS — I 2ELL — I 2L — I 2E			
Давление газа	мбар	20/25	20/25	20/25	20/25
Расход газа G20	м3/ч	2,5	3,4	2,5	3,4
Расход газа G25	м3/ч	3,0	3,9	3,0	3,9
Концентрация CO ₂ G20/G25 (максимальная мощность) (с закрытой передней панелью)	% CO ₂	9,3	9,3	9,3	9,3
Концентрация CO ₂ G20/G25 (максимальная мощность) (с открытой передней панелью)	% CO ₂	9,0	9,0	9,0	9,0
Концентрация CO ₂ G20/G25 (минимальная мощность) (с закрытой передней панелью)	% CO ₂	9,2	9,2	9,2	9,2

Гидравлические параметры

Максимальная рабочая температура	°C	90	90	90	90
Объем греющего контура	л	8	8	16	16
Объем контура ГВС	л	-	-	54	54
Максимальное рабочее давление системы отопления	бар	3	3	3	3
Потери давления на теплообменнике (ΔT=20)	мбар	131	210	131	210
Емкость расширительного бака (зависит от страны)	л	-	-	12	12

Электропитание

Класс	IP	30	30	30	30
Напряжение	В/Гц	230 / 50	230 / 50	230 / 50	230 / 50
Присоединенная нагрузка	A	0,8	0,8	1,2	1,2

Масса котла в порожнем состоянии

	кг	48	48	92	92
--	----	----	----	----	----

ТЕХНИЧЕСКИЕ ХАРАКТЕРИСТИКИ

МОДЕЛИ НА ПРОПАНЕ

Отопление		Solo P		Excellence P	
		24	32	24	32
Максимальная теплопроизводительность при температурном графике 80/60°C	кВт	24	30,5	24	30,5
Минимальная теплопроизводительность при температурном графике 80/60°C	кВт	5,9	5,9	5,9	5,9
Максимальная полезная мощность при температурном графике 80/60°C	кВт	23,4	29,6	23,4	29,6
Минимальная полезная мощность при температурном графике 80/60°C	кВт	5,8	5,8	5,8	5,8
КПД при 30%-ной нагрузке [EN677]	%	109	109	109	109

Продукты сгорания

Максимальное сопротивление дымохода	Па	130	130	130	130
Максимальная длина коаксиального дымохода Ø 80/125мм	м	20	20	20	20

Газ

Категория газа (в зависимости от страны)		I 3P — I 3+ — I 3B			
Давление газа	мбар	30 / 37 / 50			
Расход газа G31	м ³ /ч	0,98	1,3	0,98	1,3
Концентрация CO ₂ G31 (максимальная мощность) (с закрытой передней панелью)	% CO ₂	11	11	11	11
Концентрация CO ₂ G31 (максимальная мощность) (с открытой передней панелью)	% CO ₂	10,7	10,7	10,7	10,7
Концентрация CO ₂ G31 (минимальная мощность) (с закрытой передней панелью)	% CO ₂	10,9	10,9	10,9	10,9

Гидравлические параметры

Максимальная рабочая температура	°C	90	90	90	90
Объем греющего контура	л	8	8	16	16
Объем контура ГВС	л	-	-	54	54
Максимальное рабочее давление системы отопления	бар	3	3	3	3
Потери давления на теплообменнике (ΔT=20)	мбар	131	210	131	210
Емкость расширительного бака (зависит от страны)	л	-	-	12	12

Электропитание

Класс	IP	30	30	30	30
Напряжение	В/Гц	230 / 50	230 / 50	230 / 50	230 / 50
Присоединенная нагрузка	A	0,8	0,8	1,2	1,2

Масса котла в порожнем состоянии

	кг	48	48	92	92
--	----	----	----	----	----

ТЕХНИЧЕСКИЕ ХАРАКТЕРИСТИКИ

Категории природного газа	Бельгия	Франция	Нидерланды	Люксембург	Германия	АТ Австрия-CH Швейцария CZ Чехия- DK Дания-ES Испания-IT Италия- Финляндия-UK Великобритания-IE Ирландия-PT Португалия-SE Швеция- GR Греция	Венгрия
I 2E(S)B (G20) 20мбар- (G25) 25мбар	●						
I 2Er (G20) 20мбар- (G25) 25мбар		●					
I 2L (G25) 25 мбар			●				
I 2E [G20] 20 мбар				●			
I 2ELL [G20] 20 мбар – [G25] 20 мбар					●		
I 2H [G20] 20 мбар						●	
I 2HS [G20] 25 мбар							●

Категории пропана	DK - NL NO - IT	BE - CH - ES FR - UK - IE PT - FI - SE IT - GR	AT - CH CZ - ES NL - DE LU - HU	BE - CH ES - FR UK - IE IT - PT	CZ - DK - ES FI - FR - UK IE - IT - NL NO - PT - SE	AT - CH CZ - DE FR
I 3P [G31] 30 мбар	●					
I 3P [G31] 37 мбар		●				
I 3P [G31] 50 мбар			●			
I 3+ [G30 + G31] 28 / 30 / 37 мбар				●		
I 3B [G30] 28 / 30 мбар					●	
I 3B [G30] 50 мбар						●

ДИАГРАММЫ ПОТЕРЬ ДАВЛЕНИЯ

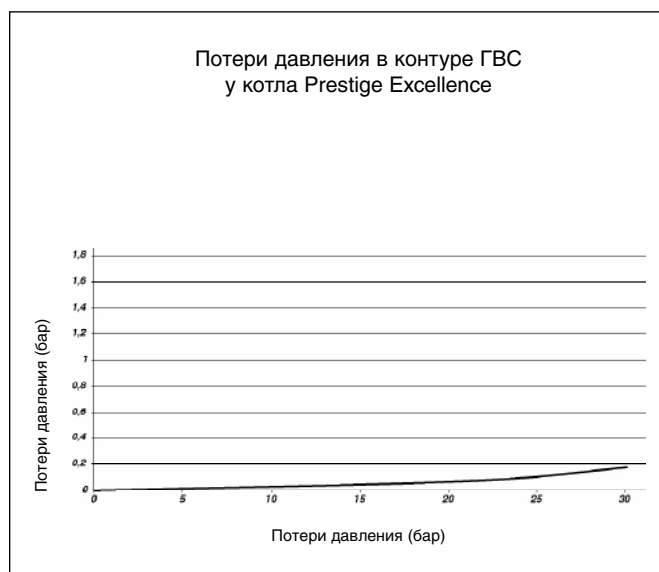
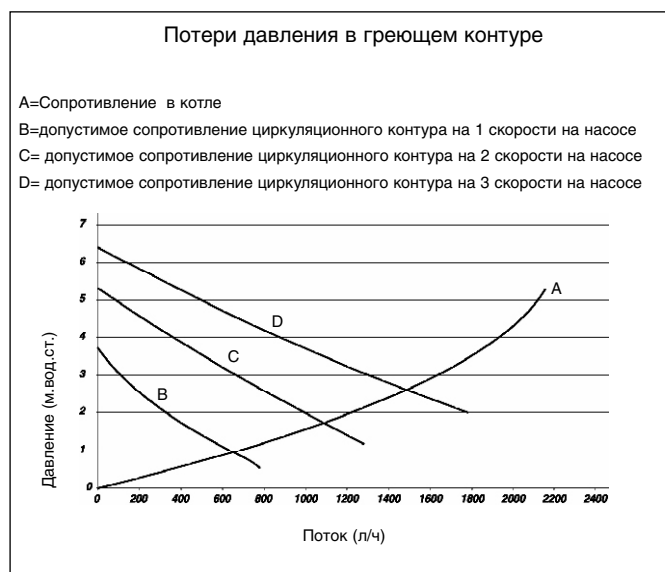

ПРОИЗВОДИТЕЛЬНОСТЬ ПО ГОРЯЧЕЙ ВОДЕ

		Excellence	
Рабочая температура 80 °C		24	32
Пиковая производительность при 40°C (DT=30°C)	л/10 мин	175	224
Пиковая производительность при 40°C (DT=30°C)	л/60 мин	733	835
Непрерывная производительность при 40°C (DT=30°C)	л/час	653	745
Производительность при 60°C (DT=50°C)	л/10 мин	102	103
Производительность при 60°C (DT=50°C)	л/60 мин	352	353
Непрерывная производительность при 60°C (DT=50°C)	л/час	316	320
Время нагрева	мин	27	25

ГАБАРИТНЫЕ РАЗМЕРЫ

	Solo	Excellence
A мм	970	1030
B мм	502	632
C мм	107	110
D мм	80	80
E мм	125	125
F мм	300	300
G мм	930	1000
H мм	400	535

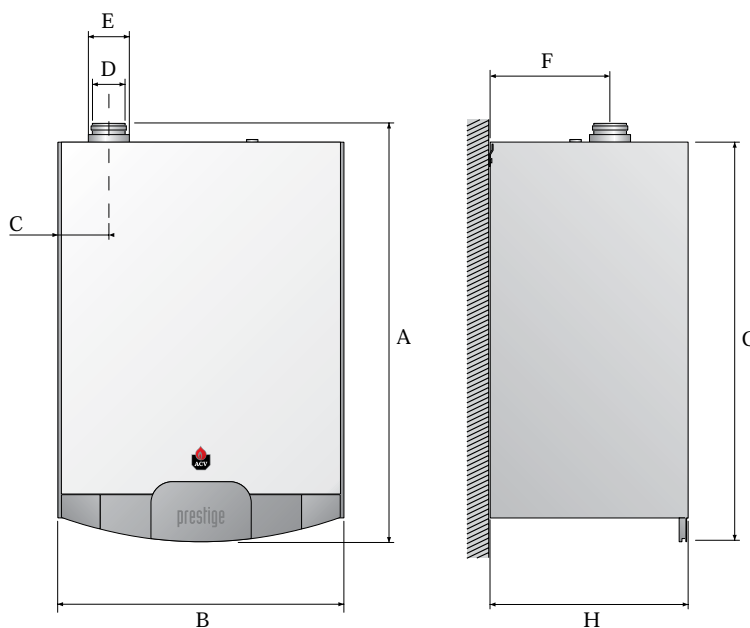

МЕСТО УСТАНОВКИ КОТЛА

- Убедитесь, что доступ ко всем отверстиям вентиляционных вытяжек открыт
- Не храните в этом помещении огнеопасные материалы
- Не храните вблизи котла коррозирующие вещества, краску, растворители, соли, хлористые вещества, или любые другие очищающие средства.
- При появлении запаха газа не включайте свет. Перекройте кран на газовом счетчике, проветрите помещение и свяжитесь с монтажником.

ДОСТУП К КОТЛУ

- Котел должен быть установлен так, чтобы к нему имелся свободный доступ.
- Ниже даны минимальные расстояния, которые должны выдерживаться вокруг котла.

НАСТЕННЫЙ МОНТАЖ

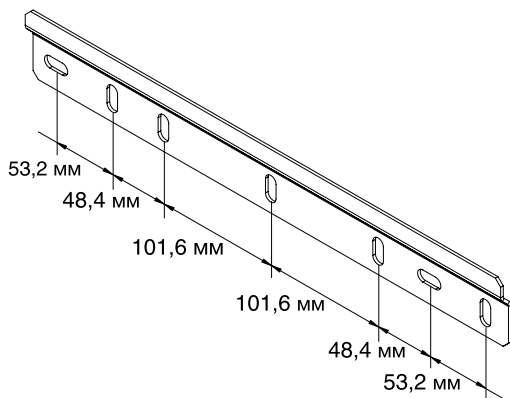

- Котел должен быть установлен на поверхности, сделанной из негорючего материала.
- Просверлите 10-миллиметровым сверлом два отверстия глубиной 75мм на расстоянии, указанном выше
- Привинтите настенное крепление шурупами, прилагающимися в комплекте
- Повесьте котел на крепление

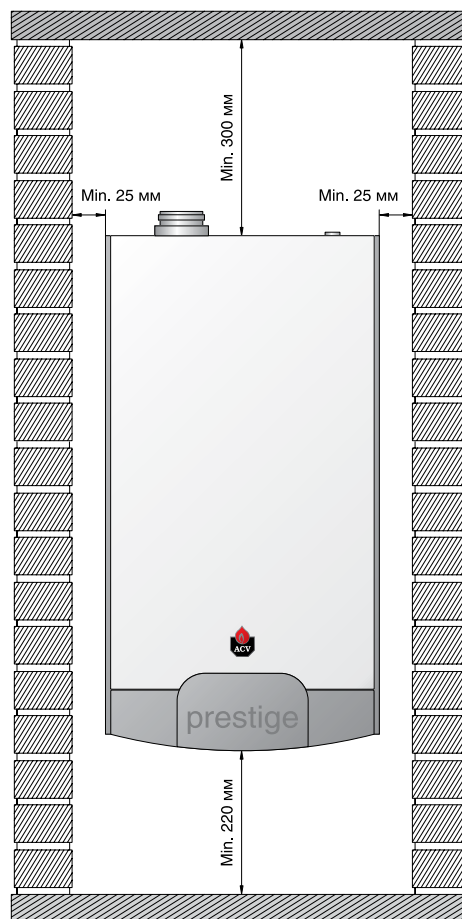

РАССТОЯНИЕ МЕЖДУ ГИДРАВЛИЧЕСКИМИ ПОДКЛЮЧЕНИЯМИ: МОДЕЛЬ SOLO

- A. Подающая линия контура отопления 1" внутренняя резьба
- B. Обратная линия контура отопления 1" внутренняя резьба
- C. Подающая линия контура загрузки бойлера 1" внутренняя резьба – с комплектом ГВС 10800079
- D. Обратная линия контура загрузки бойлера 1" внутренняя резьба – с комплектом ГВС 10800079
- E. Подключение газа 3/4" наружная резьба

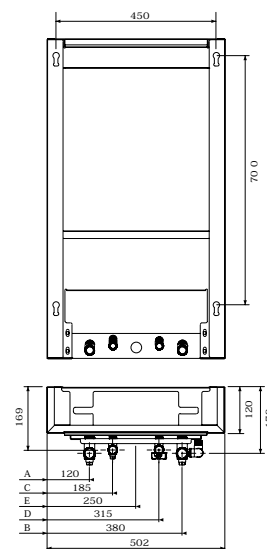
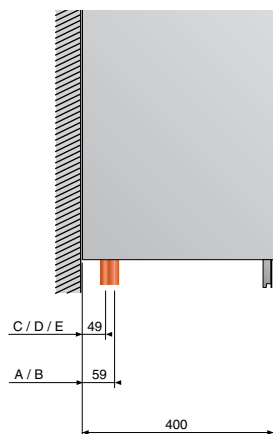
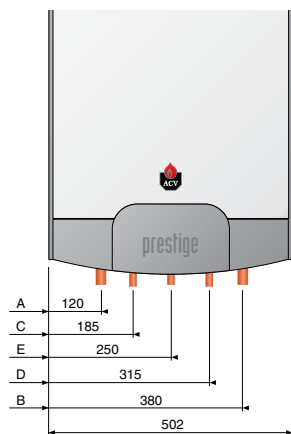

РАССТОЯНИЕ МЕЖДУ ГИДРАВЛИЧЕСКИМИ ПОДКЛЮЧЕНИЯМИ: МОДЕЛЬ EXCELLENCE

- A. Подающая линия отопления 1" внутренняя резьба
- B. Обратная линия отопления 1" внутренняя резьба
- C. Выход горячей санитарной воды 3/4" наружная резьба
- D. Вход холодной санитарной воды 3/4" наружная резьба
- E. Подключение газа 3/4" наружная резьба

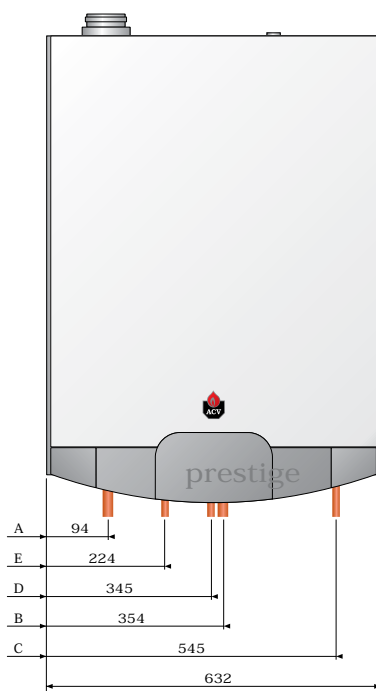

ПРИСОЕДИНЕНИЕ К ДЫМОХОДУ

- Подсоединение к дымоходу должно соответствовать действующим стандартам (в Бельгии NBN D51-003), нормативам и правилам пожарной безопасности.

- Благодаря встроенному регулятору соотношения газ/воздух работа котла Prestige мало зависит от потерь давления воздуха в воздуховоде и дымоходе, но максимальный уровень потери давления превышать нельзя. Регулятор соотношения газ/воздух всегда гарантирует оптимальное сгорание с минимальными выбросами.

- Горизонтальный дымоход необходимо устанавливать с достаточным уровнем наклона к котлу: минимум 5мм на каждый метр трубы.

- В радиусе 0.5м от подключений котла Prestige не должно быть препятствий или подключений к другому оборудованию.

- Максимальное сопротивление дымохода – 130 Паскаль. Ниже приводится таблица, по которой можно рассчитать эту величину (см. также примерный расчет под таблицей).

Таблица перепада давления в дымоходе в единицах Паскаль (1 Паскаль = 0.01 мбар)

	Коаксиальный дымоход Ø80/125, мм	Воздуховод Ø80, мм	Газоход Ø80, мм
1 метр прямой трубы	5.0	1.5	2.0
Труба с измерительной секцией	2.5	—	1.0
Отвод 90°	6.0	1.9	3.4
Отвод 45°	4.0	1.3	2.3
Вертикальный наконечник	20.0	—	—
Горизонтальный наконечник	15.0	—	—

Таблица относится только к оборудованию ACV и не применима к оборудованию других фирм.

Options for connection to the chimney

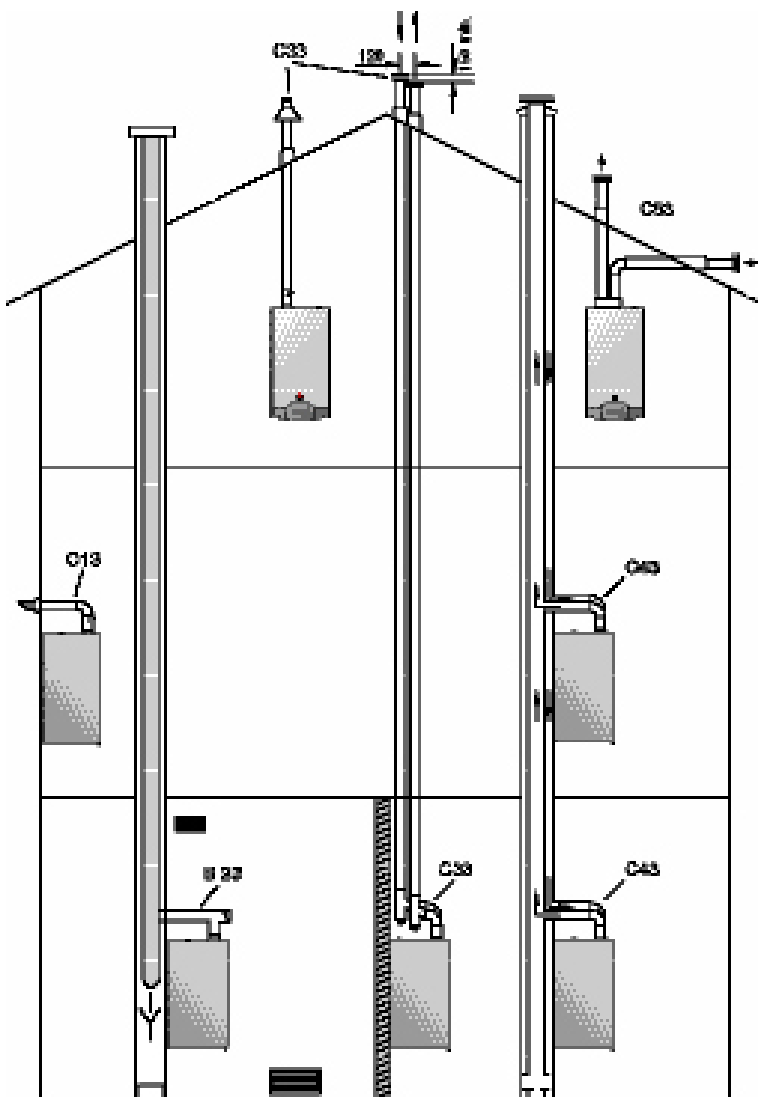

Примерный расчет Prestige Solo 50/75:

Приведенная ниже схема состоит из следующего: труба с измерительной секцией + 2 отвода 90° + 2 метра горизонтальной трубы + 2 * 45° + (2 + 1 + 1) метра вертикальной трубы и трубы с уклоном + наконечник на трубу.

Сопротивление данной системы таково: $2.5 + (2 \times 6.0) + (2 \times 5.0) + (2 \times 4.0) + (4 \times 5.0) + 20 = 72.5$ Па

Поскольку данная величина меньше максимально допустимого сопротивления, система соответствует стандартам.



ПОДКЛЮЧЕНИЕ К СИСТЕМЕ ГОРЯЧЕГО ВОДОСНАБЖЕНИЯ PRESTIGE SOLO+БОЙЛЕР SMART

- Промойте установку перед подключением контура ГВС
- Перед тем, как заполнять греющий контур, убедитесь, что бойлер для ГВС заполнен водой

Комплектующие, идущие в качестве опции

Код	Описание
	<p>Гидравлический комплект ГВС Комплект для присоединения котла Prestige Solo к внешнему бойлеру</p> <p>В комплект входит:</p> <ul style="list-style-type: none"> - один циркуляционный насос - один датчик NTC 12кΩ (L=3,2м) - один обратный клапан - четыре медных трубы + уплотнители
10800079	
	<p>Датчик NTC 12кΩ Измеряет температуру во внешнем бойлере (Поставляется с комплектом 10800079).</p>
5476G003	



Перед любыми операциями отключите котел от сети электропитания.

Обязательно выполните все электрические подключения перед изменением параметров контроллера МСВА.

1. Датчик NTC 12кΩ необходимо вставить в гильзу термодатчика внешнего бойлера SMART и подключить к разъемам 3 и 4 (См. схему ниже).
2. Подключите насос ГВС к предназначенному для него разъему во внутренней электропроводке (см. монтажную электросхему котла).

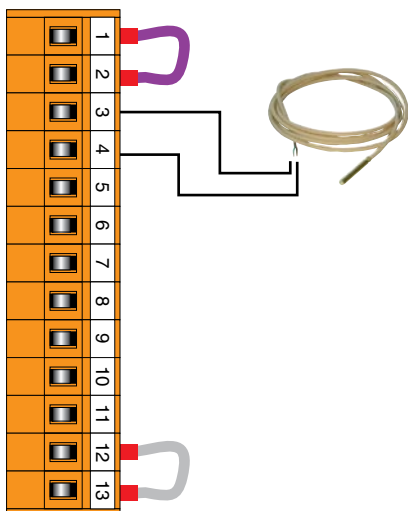

1. Кран подачи холодной воды
2. Обратный клапан
3. Группа безопасности
4. Редуктор давления
5. Расширительный бак ГВС
6. 3-х ходовой термостатический смеситель
7. Водоразбор ГВС

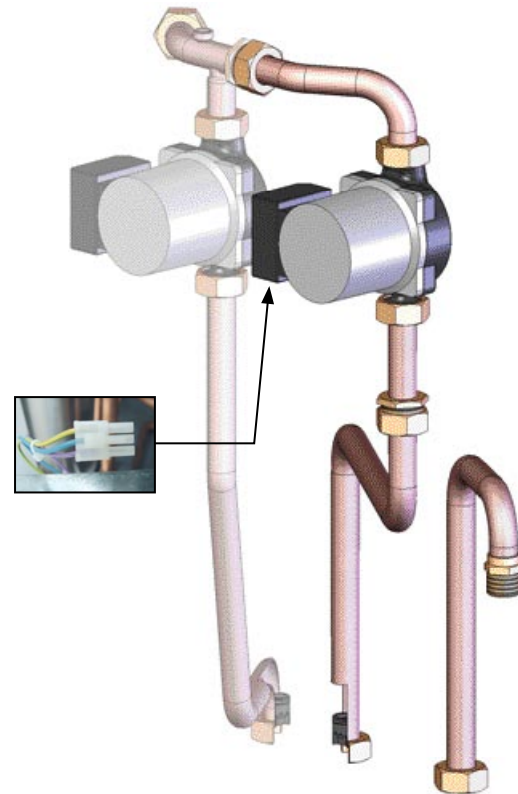
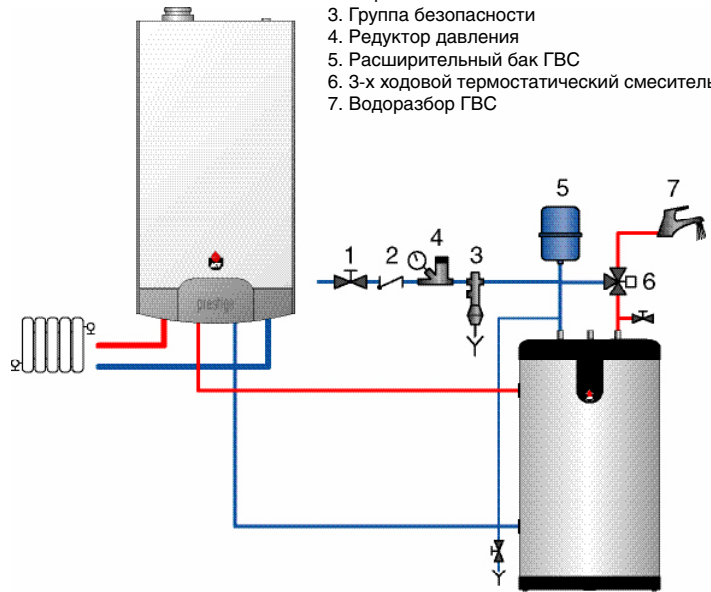

Заводская настройка	Требуемая установка	Наименование
1860	1867	Установленная температура санитарной горячей воды (регулируется с 60 до 80°C)
2000	2001	00 : Режим ГВС выключен 01 : Режим ГВС включен
P.35	P.35	12 : Бойлер с датчиком NTC 13 : Бойлер с термостатом
1113	1112	

ПОДКЛЮЧЕНИЕ К СИСТЕМЕ ГОРЯЧЕГО ВОДОСНАБЖЕНИЯ КОТЛА PRESTIGE EXCELLENCE

Котел Prestige Excellence можно подключить непосредственно к системе горячего водоснабжения.

Опорожните систему перед присоединением системы ГВС.

Установка должна быть оснащена группой безопасности с предохранительным клапаном на 6 бар, обратным клапаном и запорным краном.

В процессе нагрева горячая санитарная вода расширяется, и давление в системе увеличивается. Как только давление превысит уровень срабатывания предохранительного клапана, клапан откроется и выпустит избыточное количество воды. Для предотвращения скачков давления и ослабления гидроударов рекомендуется использовать расширительный бак для системы ГВС (минимум 2л).

Для выпуска воздуха из системы откройте кран горячей воды. Осторожно: присутствующий воздух обычно выходит с шумом.



Температура горячей воды может превышать 60°C, что может привести к ожогам. Рекомендуется установить термостатический смеситель сразу после установки котла.



Если в системе ГВС используются запорные краны, то когда они перекрываются, возможно появление резонирующих волн. Используйте специальные устройства для ослабления гидроударов, вызванных этим явлением.

Prestige Excellence

1. Кран подачи холодной воды
2. Обратный клапан
3. Группа безопасности
4. Редуктор давления
5. Расширительный бак ГВС
6. Термостатический смеситель
7. Водоразбор ГВС

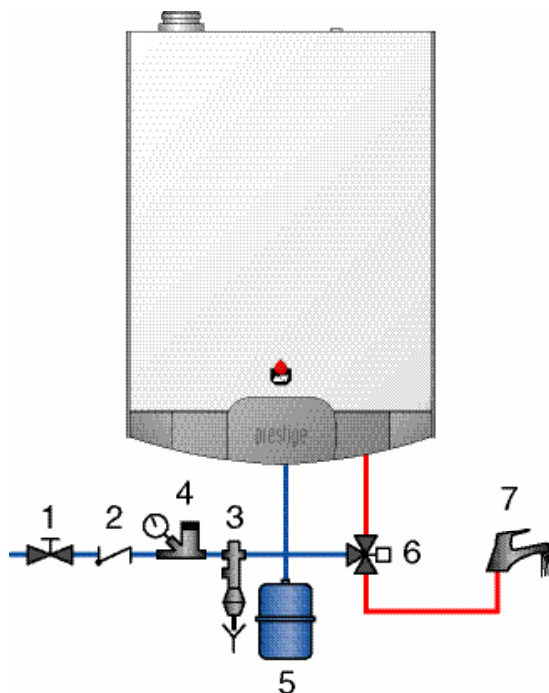

ПОДКЛЮЧЕНИЕ К СЕТИ ГАЗОСНАБЖЕНИЯ

- Котлы модели Prestige имеют соединение 3/4" с внешней резьбой, которое можно подключить к газовому крану.
- Подключение газа должно соответствовать действующим нормативам (в Бельгии NBN D51-003) страны, где устанавливается котел.
- Во избежание попадания частиц грязи из сети газоснабжения установите газовый фильтр перед газовым краном.

- Прочистите газопровод и тщательно проверьте герметичность всех внутренних и внешних патрубков котла.
- Проверьте давление газа в системе. Сверьтесь с техническими характеристиками котла.
- При введении котла в эксплуатацию проверяйте давление газа и его расход.

ПОДКЛЮЧЕНИЕ К СИСТЕМЕ ОТОПЛЕНИЯ

Рекомендации

- Перед подключением котла необходимо тщательно промыть все контуры отопления чистой водой.
- Котел должен быть установлен ровно и закреплен с помощью крепежных кронштейнов, прилагающихся в комплекте, или рамы для настенного монтажа, предлагающейся в качестве опции. (не для Prestige Excellence)
- Если котел установлен на деревянной стене или другой легкой конструкции, уровень шума может возрасти. Используйте резиновые амортизаторы для уменьшения уровня шума.
- Подсоединения к системе отопления и системе ГВС комплектуются гайками, что упрощает настенный монтаж с помощью рамы. Если вы не используете монтажную раму, пользуйтесь подсоединениями разъемного типа.
- Предохранительный клапан системы отопления установлен под котлом и должен быть подсоединен к дренажной системе с разрывом струи (для осуществления контроля).
- Циркуляционный насос системы отопления находится внутри установки. При необходимости или для устранения шума в трубах его скорость можно регулировать с помощью трехпозиционного переключателя.
- На монтажной раме котла Prestige Solo установлен расширительный бак емкостью 12 л.

- В зависимости от страны-импортера, Prestige Excellence также может оснащаться расширительным баком емкостью 12л. Для систем отопления объемом до 120л такая емкость является достаточной. Для систем отопления большего объема котлы Prestige Solo и Prestige Solo можно оборудовать расширительным баком необходимой емкости.
- Заполните систему чистой водой. По вопросам использования систем водоподготовки связывайтесь с местным представителем ACV.
- Существует вероятность блокировки насосов из-за воды, оставшейся в них после испытаний котла, поэтому перед заполнением системы рекомендуется разблокировать насосы.
- Кран заполнения и/или кран слива находятся на нижней стенке котла. Заполните котел до давления в 1 бар. Слейте всю воду из системы и снова заполните котел до давления 1,5бар.
- Конструкция системы отопления должна обеспечивать непрерывную циркуляцию теплоносителя через теплообменник. Если это не гарантируется – например, при использовании термостатических клапанов, – установите перепускной клапан.
- Установите конденсатосборник, заполните его водопроводной водой и подсоедините шлангом к дренажной системе, используя соединение с разрывом струи. Убедитесь, что нет вероятности замерзания конденсата.

ПОДКЛЮЧЕНИЕ К СИСТЕМЕ ОТОПЛЕНИЯ: ОБЩЕЕ

1. Байпас с дифференциальным перепускным клапаном
2. Запорные краны системы отопления
3. Предохранительный клапан на 3.0 бар с манометром
4. Кран заполнения системы
5. Расширительный бак
6. Сливной кран

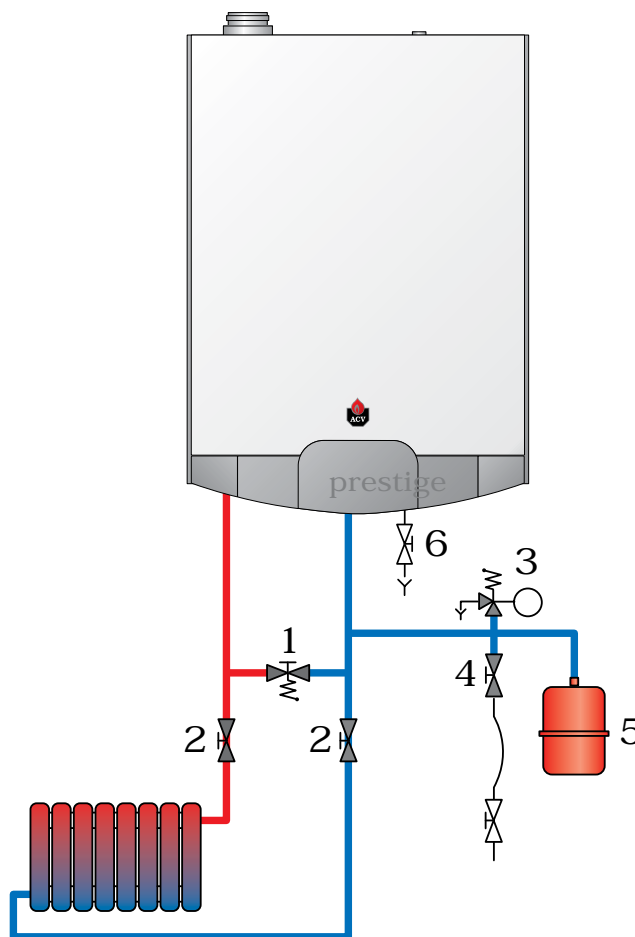

УСТАНОВКА

СХЕМА УСТАНОВКИ 1: ОДИН КОНТУР ОТОПЛЕНИЯ, УПРАВЛЕНИЕ КОМНАТНЫМ ТЕРМОСТАТОМ ACV 15

Принцип действия

Система обогрева (радиаторы или конвекторы) контролируется двухпозиционным комнатным термостатом.

Если подключен датчик наружной температуры, котел постоянно корректирует свою рабочую температуру в зависимости от наружной температуры.



Как только комнатный термостат показывает падение температуры, включается циркуляционный насос.

Преимущества для пользователя:

- Удобство
- Максимальная полезная мощность
- Простота использования

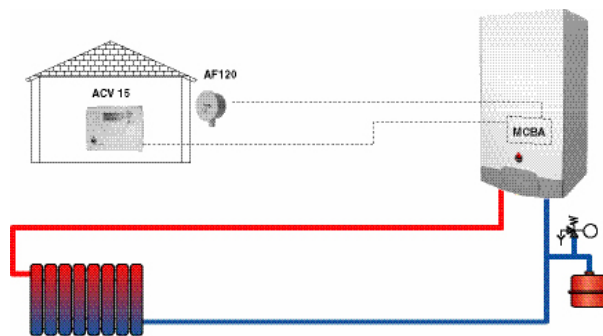
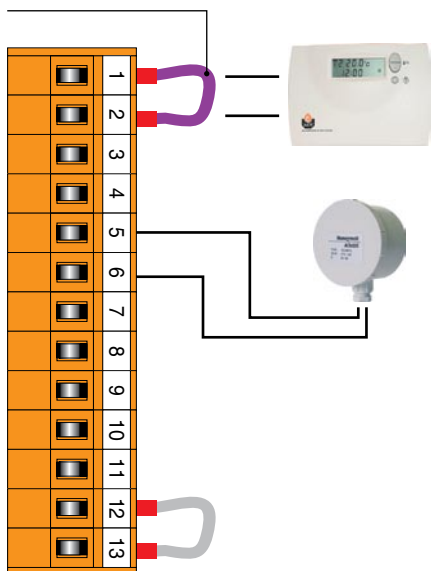
Перед подключением комнатного датчика снимите этот шунт.



Позиция	Артикул	Наименование
	10800018	Комнатный термостат ACV 15
	10510100	Датчик внешней температуры, 12кΩ-AF120

PA GA	PA GA	Наименование
Заводская настройка	Требуемая установка	
3 01	3 01	00 : Режим отопления выключен 01 : Режим отопления включен
4 85	4 85	Установка максимальной температуры воды в греющем контуре (регулируется с 30 до 90°C)
P 05 30	P 05 30	Установка минимальной температуры воды в греющем контуре (регулируется с 15 до 60°C)
P 06 -10	P 06 -10	Минимальная внешняя температура (регулируется с -20 до 10°C)
P 07 18	P 07 18	Максимальная внешняя температура (регулируется с 15 до 25°C)
P 12 10	P 12 10	Ночной режим: Система центрального отопления понизит температуру ночью (°C), только если подключить таймер к клеммам 1 и 2, а P34 установить на 01.
P 34 00	P 34 00	00 : Использование датчика наружной температуры и комнатного термостата. 01 : Использование датчика наружной температуры и таймера (ночной режим); в этом случае циркуляционный насос работает постоянно.



СХЕМА УСТАНОВКИ 2: УПРАВЛЕНИЕ КОМНАТНЫМ КОНТРОЛЛЕРОМ

Принцип действия

Контроллер управляет системой отопления (радиаторы или конвекторы), позволяет выбирать различные функции режима отопления и задавать до 3 программ в неделю для отопления и ГВС.

В данной схеме котел постоянно корректирует свою рабочую температуру в зависимости от наружной температуры.

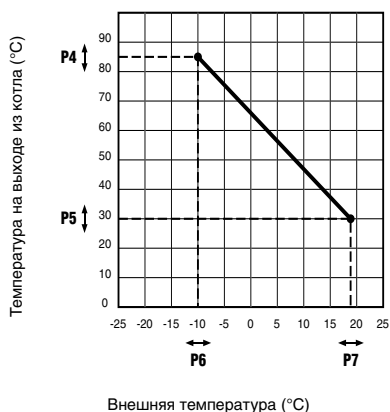
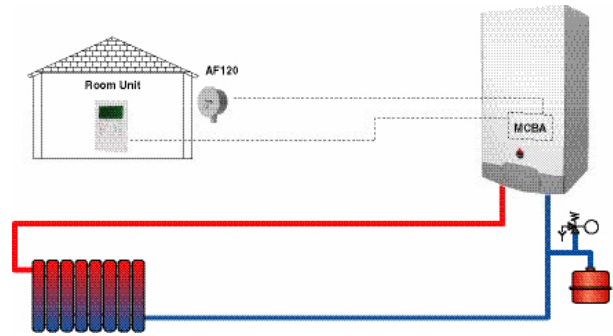



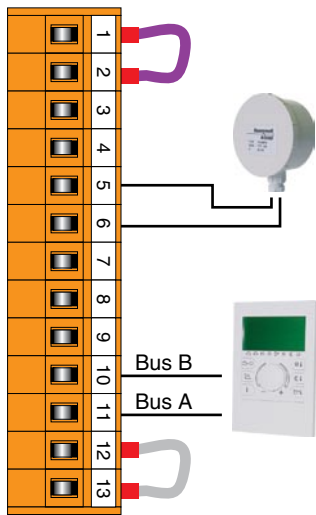





















Позиция	Артикул	Наименование
	10800034	Комнатный блок RSC Поставляется с датчиком наружной температуры
	10800036	Съемный интерфейс RMCIEBV3 Обеспечивает связь между MCBA и Комнатным Блоком RSC
	10510100	Датчик внешней температуры, 12кΩ-AF120



ПАРА	ПАРА	Наименование
Заводская настройка	Требуемая установка	
3 0 1	3 0 1	00 : Режим отопления выключен 01 : Режим отопления включен
4 8 5	4 8 5	Установка максимальной температуры воды в греющем контуре (регулируется с 30 до 85°C)
P 0 5 1 3 0	P 0 5 1 3 0	Установка минимальной температуры воды в греющем контуре (регулируется с 15 до 60°C)

10800036: Адрес интерфейса «0»

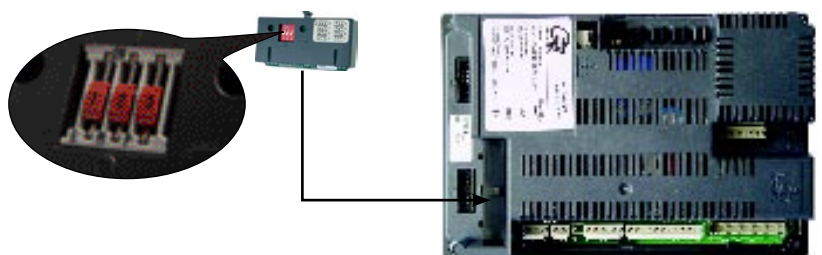

УСТАНОВКА





СХЕМА УСТАНОВКИ 3: ДВА КОНТУРА ОТОПЛЕНИЯ, УПРАВЛЯЕМЫХ КОМНАТНЫМ ТЕРМОСТАТОМ ACV 15 И МОДУЛЕМ AM3-11

Принцип действия

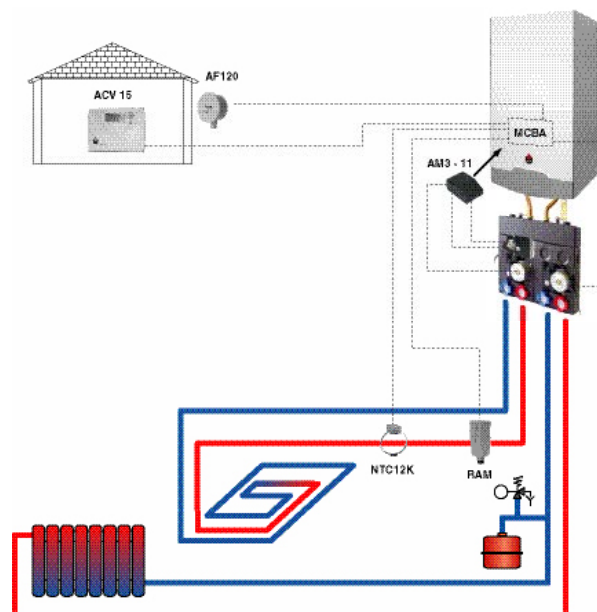
Совместная работа термостата и модуля AM3-11 позволяет индивидуально настроить и управлять контурами радиаторного отопления и теплого пола.

В качестве приоритетного может быть выбрано отопление теплым полом, а как дополнительного - отопление радиаторами с функцией увеличения мощности.



Позиция	Артикул	Наименование
	10800018	Комнатный термостат ACV 15
	10800095	Модуль AM3-11 Управляет вторым отопительным контуром - напрямую связан с MCBA
	537D3040	Контактный датчик, 12кΩ На выходе контролируемого контура
	10510900	Контактный термостат RAM 5109 Обязателен для защиты всех систем напольного отопления
	10510100	Датчик наружной температуры, 12кΩ -AF120
	10800077	Коллектор на два комплекта DN20 С байпасом, соединительной трубкой и встроенными настенными креплениями
	10800097	Комплект контура высокой температуры DN20 Включает: циркуляционный насос, два запорных крана, обратный клапан и два термометра
	10800096	Комплект контура низкой температуры DN20 Включает: циркуляционный насос, два запорных крана, обратный клапан, два термометра, 4х ходовой клапан со встроенным байпасом
	10800019	Сервомотор SQK 349: Электрохимический сервомотор SQK 349 для 3-ходового клапана в комплекте контура низкой температуры (время срабатывания: 150сек)

УСТАНОВКА

To be wired in accordance with the applicable regulations.

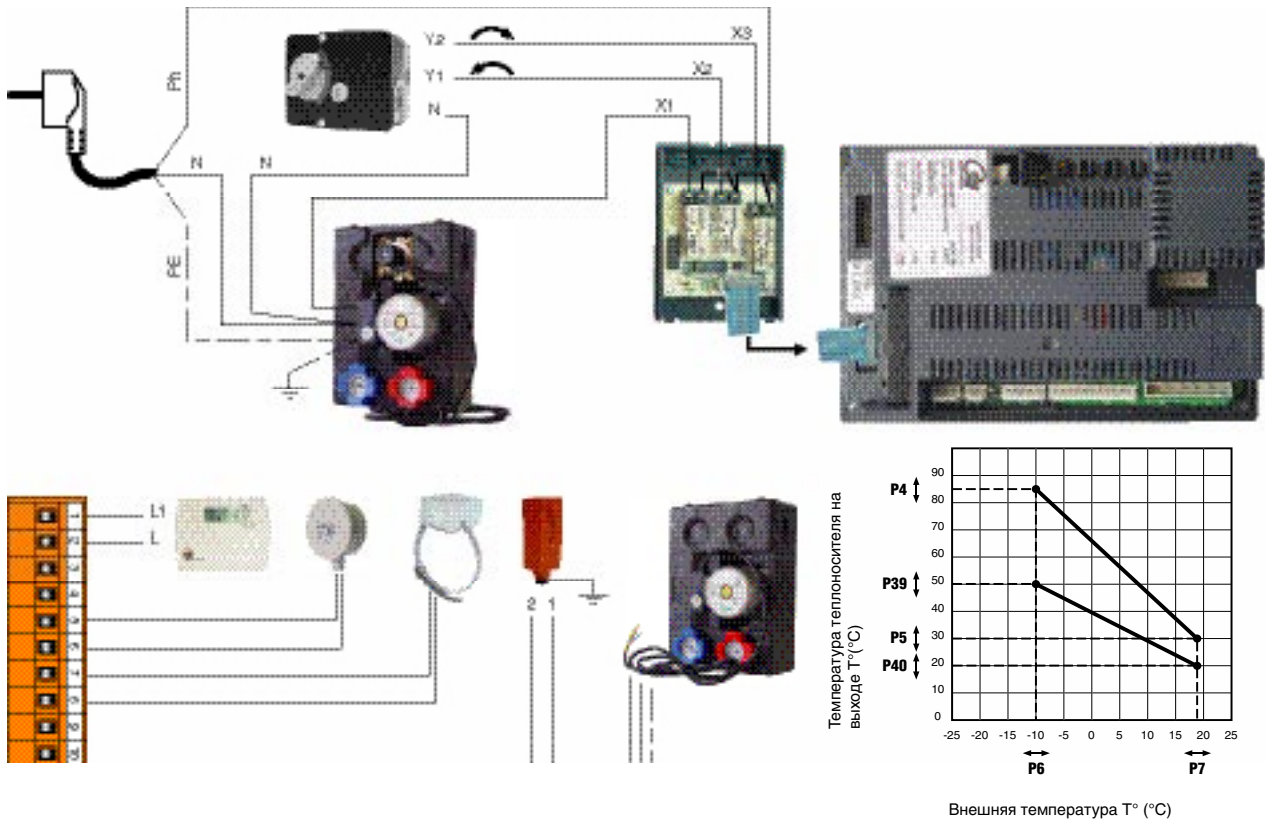

Заводская настройка	Требуемая установка	Наименование	Заводская настройка	Требуемая установка	Наименование
3.01	3.01	00 : Режим отопления выключен 01 : Режим отопления включен	P.34	20	<ul style="list-style-type: none"> • Высокотемпературный режим отопления: работает в зависимости от внешней температуры. Циркуляционным насосом управляет комнатный термостат. • Низкотемпературный режим отопления: работает в зависимости от внешней температуры. Циркуляционный насос работает постоянно. • Установка минимальной температуры воды в греющем контуре (регулируется с 15 до 60°C)
4.85	4.85	Установка максимальной температуры воды в греющем контуре (регулируется с 30 до 85°C)	P.34	00	
P.05	P.05	Установка минимальной температуры воды в греющем контуре (регулируется с 15 до 60°C)	P.34	00	
30	30				
P.06	P.06	Минимальная наружная температура (T4) (регулируется с -20 до 10°C)	P.34	21	Высоко- и низкотемпературный режимы отопления: работает в зависимости от внешней температуры. Оба циркуляционных насоса работают постоянно. Ночной режим снижения температуры, если подключить таймер. Низкотемпературный режим отопления без приоритета ГВС: установите P34 на 61.
P.07	P.07	Максимальная наружная температура (T4) (регулируется с 15 до 25°C)	P.39	P.39	
18	18		50	50	
P.11	P.11	Повышение параметров нагрева для выработки горячей воды	P.40	P.40	Максимальная температура второго греющего контура
10	00		20	20	
P.12	P.12	Ночной режим: Система центрального отопления понижает температуру ночью (°C), если подключить таймер к клеммам 1 и 2, а P34 установить на 01.	P.40	P.40	Минимальная температура второго греющего контура
10	10		20	20	

УСТАНОВКА

СХЕМА УСТАНОВКИ 4: ДВА КОНТУРА ОТОПЛЕНИЯ, УПРАВЛЯЕМЫХ КОМНАТНЫМ КОНТРОЛЛЕРОМ И МОДУЛЕМ ZMC-1

Принцип действия

Контроллер дистанционно управляет котлом и бойлером, показывает всю информацию о состоянии систем радиаторного и напольного отопления, позволяет выбирать различные функции режима радиаторного и напольного отопления и задавать до трех еженедельных программ для отопления и ГВС. В сочетании с модулем ZMC-1 контроллер позволяет запрограммировать различные режимы приоритета ГВС. Контроллер адаптируется к погодным условиям.

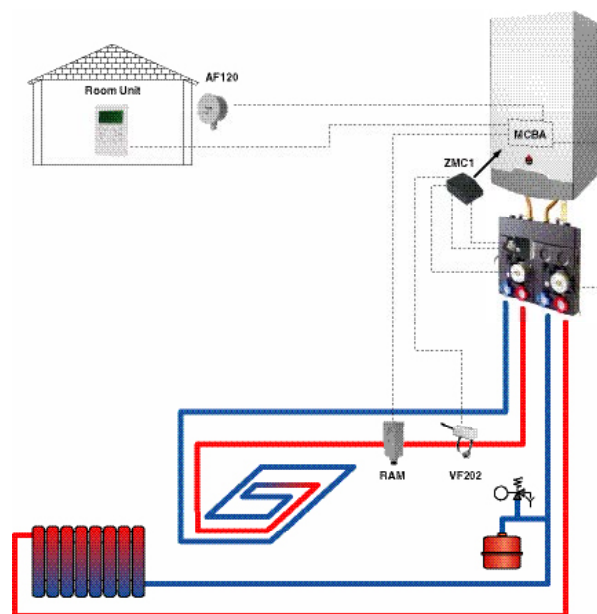

Позиция	Артикул	Наименование
	10800034	Комнатный контроллер RSC Поставляется с датчиком наружной температуры
	10800119	Модуль ZMC-1 (комплект): Управляет вторым отопительным контуром – связь по аварийному сигналу - работает только в комбинации с Комнатным контроллером RSC
	10800036	Съемный интерфейс RMCIEBV3 Обеспечивает связь между контроллером MCBA и Комнатным контроллером RSC
	10800045	Контактный датчик, 2кΩ – VF202: Устанавливается на выходе контролируемого контура
	10510900	Контактный термостат RAM 5109 Обязателен для защиты всех систем напольного отопления
	10510100	Датчик наружной температуры, 12кΩ -AF120
	10800077	Коллектор на два комплекта DN20 С байпасом, соединительной трубкой и встроенными настенными креплениями
	10800097	Комплект контура высокой температуры DN20 Включает: циркуляционный насос, два запорных крана, обратный клапан и два термометра
	10800096	Комплект контура низкой температуры DN20 Включает: циркуляционный насос, два запорных крана, обратный клапан, два термометра, 4х ходовой клапан со встроенным байпасом
	10800019	Сервомотор SQK 349: Электромеханический сервомотор SQK 349 для 3-ходового клапана в комплекте контура низкой температуры (время срабатывания:150сек)

УСТАНОВКА

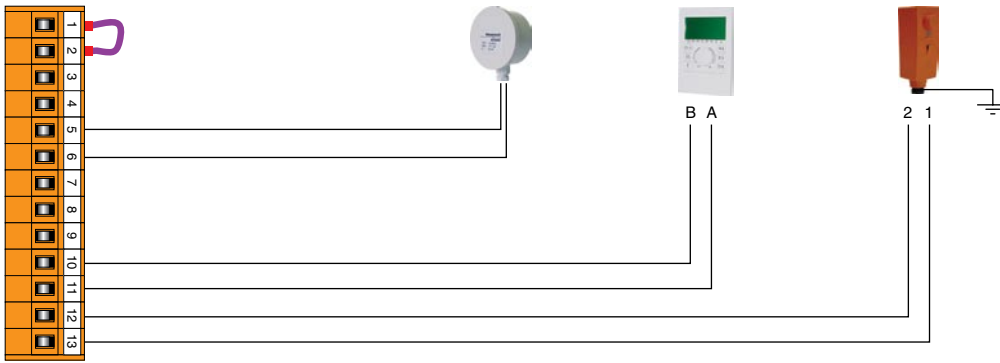

To be wired in accordance with the applicable regulations.

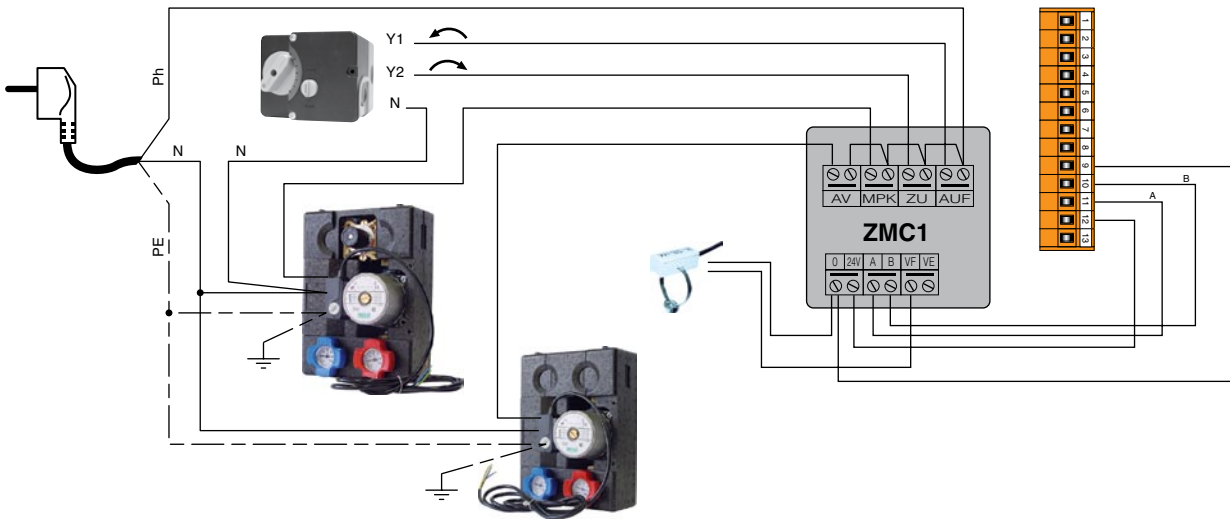

10800036: Адрес интерфейса «0»

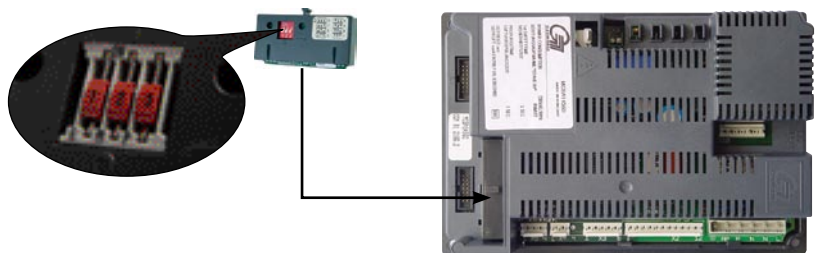
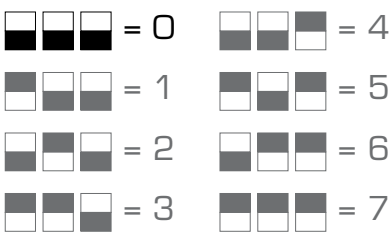

Гидравлический параметр 6 = 23

Заводская настройка	Требуемая установка	Наименование
3.01	3.01	00 : Режим отопления выключен 01 :Режим отопления включен
4.85	4.85	Установка максимальной температуры воды в греющем контуре (регулируется с 30 до 85°C)
P.05 P.30	P.05 P.30	Установка минимальной температуры воды в греющем контуре (регулируется с 15 до 60°C)





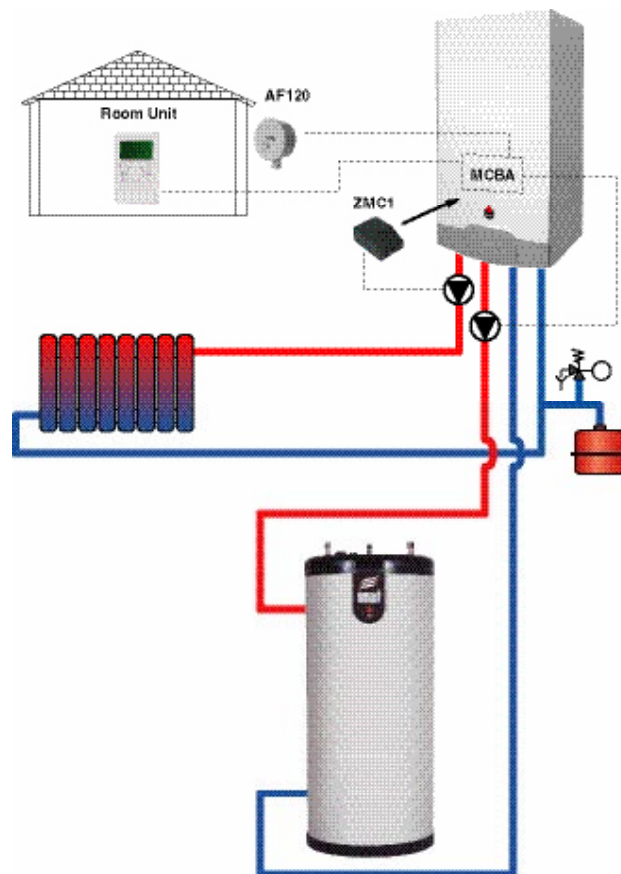

СХЕМА УСТАНОВКИ 5: КОНТУР ОТОПЛЕНИЯ И КОНТУР ЗАГРУЗКИ БОЙЛЕРА БЕЗ ПРИОРИТЕТА ГВС

Принцип действия

Эта конфигурация позволяет управлять контуром горячего водоснабжения без приоритета ГВС и используется в случае, когда отопление важнее, чем снабжение горячей водой. Можно программировать ограниченный приоритет ГВС: котел работает параллельно на отопление и горячее водоснабжение, пока хватает мощности для ГВС. Когда котел больше не в состоянии нагревать достаточно горячей воды, отопление отключается.

С помощью модуля ZMC-1 можно также управлять вторым дополнительным контуром (см. предыдущий вариант установки)



Позиция	Артикул	Наименование
	10800034	Комнатный контроллер RSC Поставляется с датчиком наружной температуры
	10800119	Модуль ZMC-1 (комплект): Управляет вторым отопительным контуром – связь по аварийному сигналу - работает только в комбинации с Комнатным контроллером RSC
	10800036	Съемный интерфейс RMCIEBV3 Обеспечивает связь между контроллером MCBA и Комнатным контроллером RSC
	10510100	Датчик наружной температуры, 12кΩ -AF120
	10800079 <i>Версия только для Prestige Solo</i>	Гидравлический комплект контура ГВС: Комплект для подключения котла Prestige Solo к внешнему бойлеру Комплект включает: - один циркуляционный насос - один датчик NTC 12кΩ (L=3,2м) - один обратный клапан - четыре медных трубки + уплотнители
	5476G003	Датчик NTC 12кΩ Измеряет температуру во внешнем бойлере (Поставляется с комплектом 10800079).

УСТАНОВКА

To be wired in accordance with the applicable regulations.

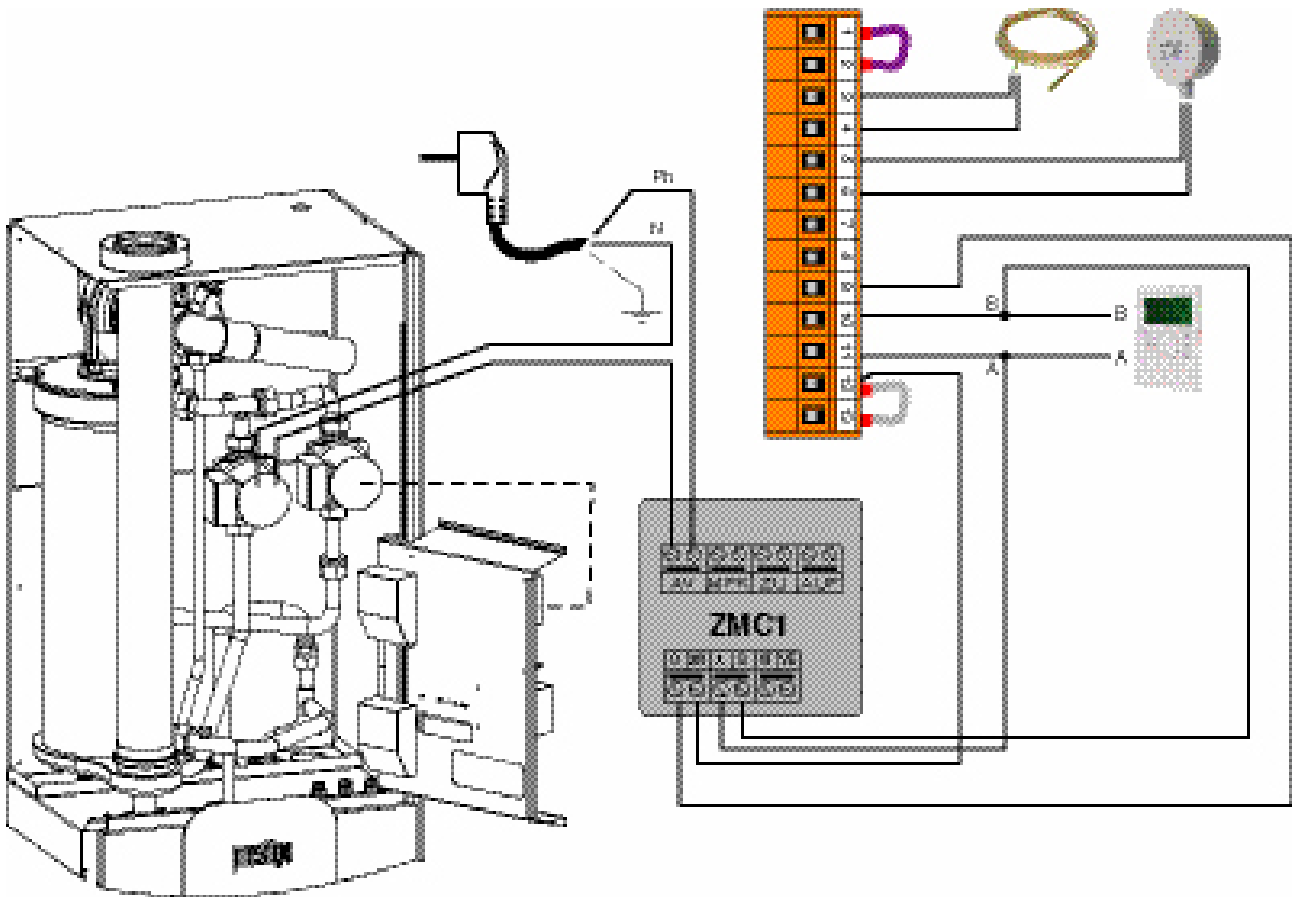

10800036: Адрес интерфейса «0»

= 0

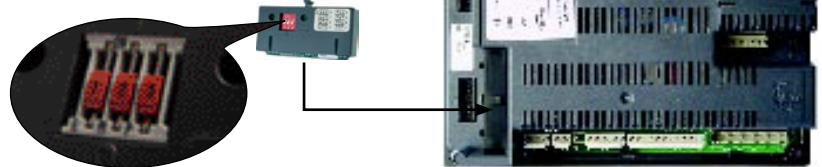

Гидравлический параметр 6 = 23

ГВС:
 Параметр 7 = 1: параллельный
 Параметр 7 = 2: приоритет ГВС
 Параметр 7 = 3: ограниченный приоритет ГВС

Заводская настройка	Требуемая установка	Наименование
1.60	1.67	Установка температуры санитарной горячей воды (регулируется между 60 и 80°C)
2.00	2.01	00 : Горячая вода выключена 01 : Горячая вода включена
P.35	P.35	12 : для бойлера с датчиком NTC 13 : для бойлера с термостатом

МОНТАЖНАЯ ЭЛЕКТРОСХЕМА: PRESTIGE 24-32/ SOLO-EXCELLENCE

- 1. Шнур питания 230В
- 2. Кнопка включения/выключения
- 3. Разъем подключения насоса загрузки бойлера
- 4. Насос
- 5. Горелка
- 6. Газовый клапан
- 7. Трансформатор 230В-24В
- 8. Контроллер МСВА
- 9. Дисплей
- 10. Датчик минимального давления воды
- 11. Датчик потока NTC1
- 12. Датчик обратной линии NTC2
- 13. Датчик санитарной горячей воды NTC3
- 14. Датчик температуры дымовых газов NTC5
- 15. Комнатный термостат (опция)
- 16. Датчик наружной температуры NTC4 (опция)
- 17. Датчик NTC6 для второго контура отопления (опция)
- 18. Шина А (опция)
- 19. Шина В (опция)
- 20. Нулевой контакт цепи 24В
- 21. Подключение насосов дополнительных контуров

- В. синий
- Вк. черный
- Вг. коричневый
- Г. серый
- Ог. оранжевый
- Р. красный
- У. фиолетовый
- W. белый
- У/Гг. желтый/зеленый

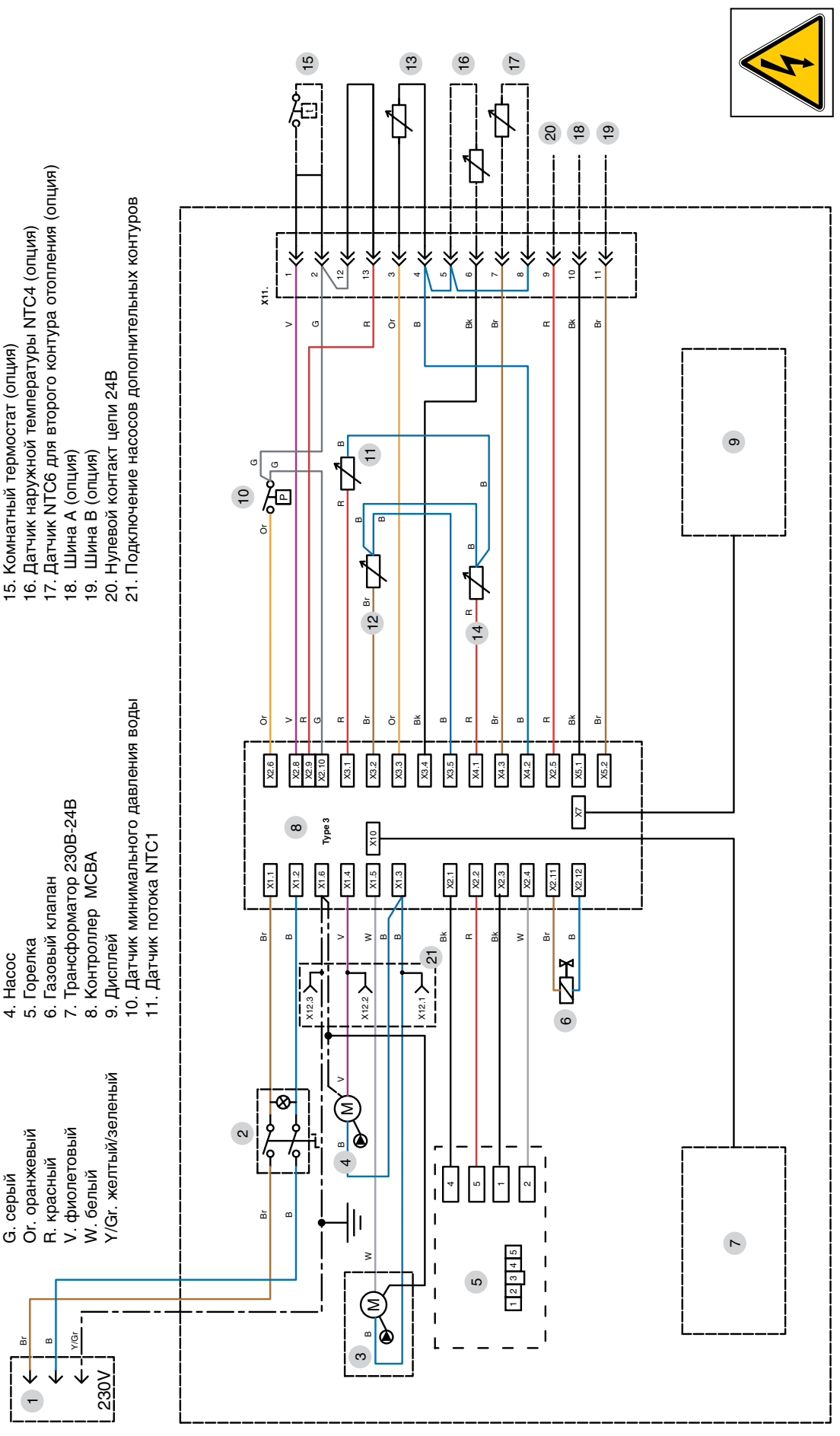

ЗАПУСК СИСТЕМЫ



- Медленно наполните бак и слейте его, открыв кран горячей воды. Перекройте все краны, проверьте систему ГВС и убедитесь, что в ней нет утечек.

- Наполняйте систему до давления минимум 1 бар (желательно 1.5 бар) с помощью клапана заполнения системы. Медленно наполните систему, и выпустите избыток воздуха, используя ручной воздушный клапан главной подающей трубы. Убедитесь, что в системе отопления отсутствуют утечки.

Prestige Excellence: наполните первичный контур, удаляя избыток воздуха через воздушный клапан, расположенный на крышке бака.

- Удалите воздух из циркуляционных насосов.

- Откройте газовый кран, проверьте систему на отсутствие утечек.

- Убедитесь, что конденсатосборник заполнен водой.

- Вставьте шнур питания в розетку и включите котел. При необходимости поставьте комнатный термостат на максимум. Котел запущен. Проверьте давление газа и дайте котлу разогреться несколько минут.

Поставьте котел на режим высокой мощности и проверьте содержание CO₂ (см. таблицу технических характеристик). Затем установите режим минимальной мощности и снова проверьте CO₂ (см. таблицу технических характеристик).

- Установите температуру системы отопления и горячей воды на уровни, указанные в разделе Инструкции по эксплуатации.

- Снова выпустите избыток воздуха из системы и, при необходимости, наполните ее для достижения нужного давления.

- Убедитесь, что система отопления сбалансирована и при необходимости отрегулируйте балансировочные клапаны, чтобы в отдельных контурах или радиаторах не возникало такого потока, который гораздо больше или меньше заданного.

ПРОВЕРКА НАСТРОЕК

- Убедитесь, что заданные параметры соответствуют требованиям пользователя. См. раздел Инструкции по эксплуатации

- Проверьте настройки котла: только квалифицированный монтажник ACV или технический отдел компании ACV могут проверить настройки котла.

- Установите котел на режим максимальной мощности, одновременно нажимая клавиши Mode (Режим) и "+".

- Проверьте динамическое давление газа на газовом клапане (ссылка 1 на схеме ниже). Оно должно быть не менее 18 мбар. Котел должен прогреться несколько минут, пока не достигнет температуры 60°C. Проверьте настройки уровня CO₂ у котла с помощью измерительного прибора. Оптимальная величина указана в таблице технических характеристик. Для повышения уровня CO₂ поверните винт трубки вентури против часовой стрелки, а для уменьшения поверните его по часовой стрелке (см. схему ниже, ссылку 2).

Затем установите котел на режим минимальной мощности, одновременно нажимая клавиши Mode (Режим) и "-".

Дайте котлу несколько минут для стабилизации. Проверьте уровень CO₂. Он должен быть либо равен уровню при максималь-

ной мощности, либо быть ниже его не более, чем на 0.5%. При значительных отклонениях свяжитесь с техническим отделом ACV.

ОСМОТР И ОБСЛУЖИВАНИЕ КОТЛА



ACV рекомендует проводить осмотр и, при необходимости, чистку котла по крайней мере раз в год.

Отключите установку перед проведением любых работ, даже если вы просто проводите измерения и настройку.

- Убедитесь, что конденсатосборник не забит, наполните его согласно инструкции и проверьте на наличие утечки.

- Проверьте исправность предохранительных клапанов.

- Выпустите воздух из системы и, при необходимости, наполните ее до давления 1.5 бар.



В случае постоянных подпиток водой системы отопления свяжитесь с монтажником

- Проверьте давление в котле в режиме максимальной мощности.

Если величина отличается от первоначальной настройки, это отклонение может означать наличие препятствия в каналах воздуховода или газохода, или засор теплообменника.

ТАБЛИЦА СОПРОТИВЛЕНИЯ ТЕМПЕРАТУРНОГО ДАТЧИКА

T° [°C]	R Ω	T° [°C]	R Ω	T° [°C]	R Ω
- 20	98200	25	12000	70	2340
- 15	75900	30	9800	75	1940
- 10	58800	35	8050	80	1710
- 5	45900	40	6650	85	1470
0	36100	45	5520	90	1260
5	28600	50	4610	95	1100
10	22800	55	3860	100	950
15	18300	60	3250		
20	14700	65	2750		



Специальное правило для Бельгии: Уровень CO₂, расход газа, воздуха и соотношение воздух/газ задаются заводом-изготовителем и не подлежат изменениям в Бельгии.

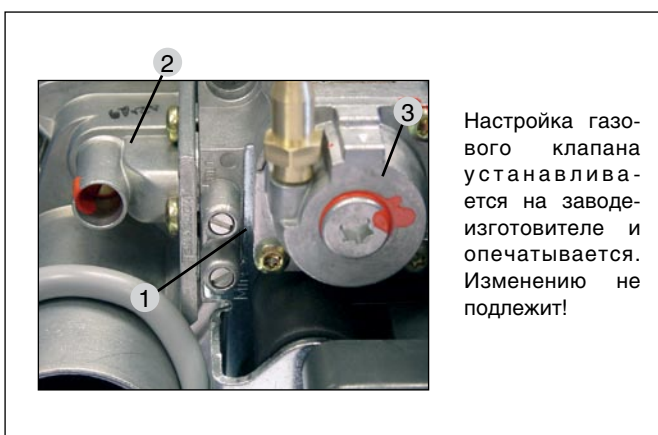

Настройка газового клапана устанавливается на заводе-изготовителе и печатается. Изменению не подлежит!

ДЕМОНТАЖ ГОРЕЛКИ

- Перекройте газоподающий кран.
- Откройте переднюю панель котла
- Отсоедините клеммную колодку подключения вентилятора (24В), кабель поджига, газовый клапан и заземление электрода поджига.
- Для облегчения доступа к горелке можно также снять верхнюю панель котла.
- Отсоедините газопровод.
- С помощью гаечного ключа отвинтите 4 гайки, на которых крепится горелка.
- Поднимите вместе горелку, вентилятор и газовый клапан и выньте их из теплообменника. Не повредите изоляцию горелки, которая находится внутри теплообменника.
- Проверьте состояние изоляции и уплотнителей и, при необходимости, замените их. Затем поставьте горелку назад, выполняя вышеупомянутые действия в обратной последовательности.

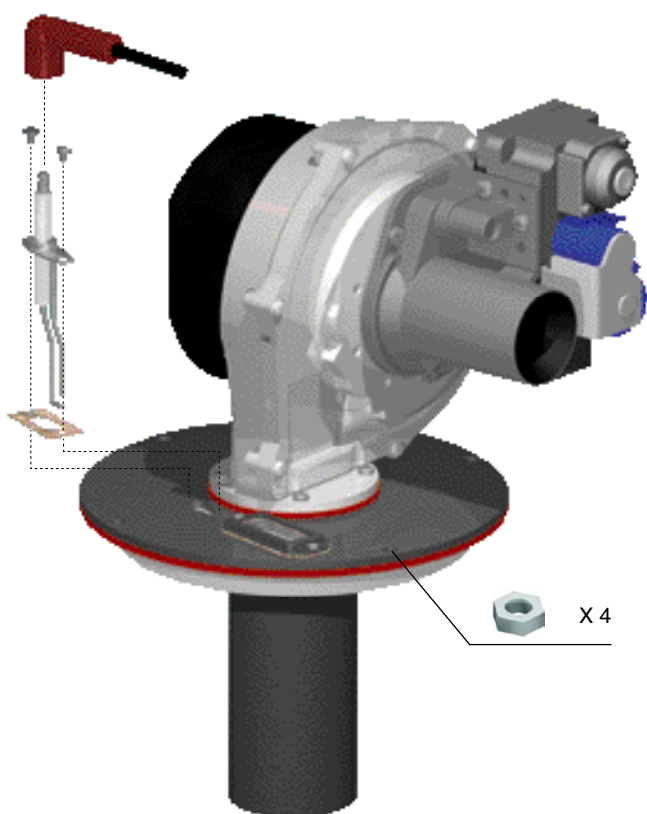

ДЕМОНТАЖ И ОСМОТР ЭЛЕКТРОДА

- Отсоедините кабель поджига
- Снимите два стопорных винта.
- Отключите электрод от заземления, но при сборке убедитесь, что между кабелем заземления и электродом стоит зазубренная шайба.
- Проверьте уплотнители и замените их, при необходимости. Затем снова установите электрод, выполняя вышеупомянутые действия в обратном порядке.

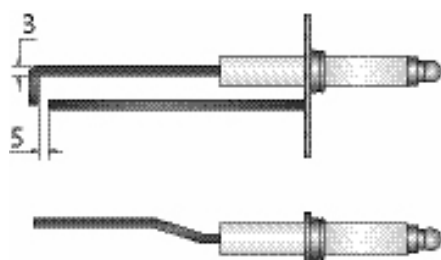

ДЕМОНТАЖ ТЕПЛООБМЕННИКА

- Слейте воду из системы центрального отопления, используя патрубки, расположенные под котлом.
- Дайте установке полностью опорожниться.
- Снимите электрические соединения, следуя вниз от горелки, а также датчики NTC.
- Снимите подающий и обратный патрубки теплообменника. Осторожно: из теплообменника может хлынуть оставшаяся вода.
- Уберите подключение конденсатосборника и снимите гайку между конденсатосборником и теплообменником.
- Потяните теплообменник вертикально вверх. Теплообменник отделяется от кронштейна и полностью снимается.
- Проверьте уплотнители и замените их, при необходимости. Затем снова соберите теплообменник, выполняя вышеупомянутые действия в обратном порядке.

ЧИСТКА ТЕПЛООБМЕННИКА

- Снимите горелку.
- Уберите изоляцию горелки.
- Пропылесосьте камеру сгорания.
- Отсоедините газоход от теплообменника.
- Проверьте конденсатосборник на загрязнение и при необходимости почистите его.
- Проверьте изоляцию и уплотнители горелки. Замените их, если нужно.
- Проверьте электрод и при необходимости замените его.
- Снова соберите горелку и убедитесь, что отсутствуют утечки.
- Включите установку в сеть электропитания. Установите режим максимальной мощности и посмотрите, нет ли течи.
- Проверьте давление газа и уровень CO₂, как описано в предыдущем разделе.



РЕЖИМ ОЖИДАНИЯ

РЕЖИМ ОЖИДАНИЯ

Когда котел включен в сеть электропитания, он запускается в Режиме Ожидания, как показано на табло выше.

Это стандартный режим контроллера МСВА. МСВА автоматически возвращается в этот режим через 20 минут, если на дисплее не нажимается ни одна клавиша. Тогда начинают действовать измененные параметры.

Первый символ показывает текущий статус котла, в зависимости от состояния котла и горелки. Последние два символа обозначают температуру.

После того, как причина блокировки устранена, горелка автоматически запускается в течение 150 секунд.

Состояние	Функция котла
	Режим ожидания, нет запроса на отопление
	Предварительная продувка/окончательная продувка вентилятора
	Поджиг
	Работа горелки на систему отопления
	Работа горелки на ГВС
	Ограничение давления воздуха или достижение стартового числа оборотов вентилятора горелки
	По достижении заданной величины горелка отключается. Запрос на отопление остается.
	Выдержка циркуляционного насоса после получения запроса на отопление
	Выдержка циркуляционного насоса после получения запроса на ГВС
	Горелка заблокирована: <ul style="list-style-type: none"> • : T1 > 95°C • : T2 > 95°C • : T2 – T1 > 10°C после 90сек • : dT1/dt > максимального градиента T1 • : Датчик низкого давления воды или газа не выключен • : Отсутствует сигнал вентилятора • : Ошибочный сигнал вентилятора • : T1-T2 > Δ T max • : Короткое замыкание NTC 3 • : Короткое замыкание NTC 5 • : Прерывание NTC 3 • : Прерывание NTC 5 • : T1 > T5 max • : Ожидание для старта вентилятора

Состояние	Функция котла
	Внутренняя проверка – трехходовой клапан
	Горелка котла находится в ожидании подогрева воды
	Тестовая функция: максимальная мощность центрального отопления
	Тестовая функция: минимальная мощность центрального отопления
	Тестовая функция: котел с фиксированным числом пусков

Если по одной из вышеназванных причин горелка заблокирована, на экране попеременно мигают символы 9 с температурой (две последние цифры) и b с кодом ошибки.

ПАРАМЕТРЫ МСВА ДЛЯ СПЕЦИАЛИСТОВ

УСТАНОВКА ПАРАМЕТРОВ КОНТРОЛЛЕРА

Режим параметров 

















Для доступа к режиму Параметров, когда котел находится в режиме Ожидания, нажмите “MODE”(Режим) один раз.

Каждый раз нажимая “STEP”(Шаг), можно просмотреть список параметров. Для изменения величины параметра нажмите клавиши “+” или “-”.

Затем нажмите “STORE” (Сохранить), чтобы сохранить измененную величину. Экран мигнет один раз, подтверждая, что параметр сохранен.

Для запуска измененных параметров снова нажмите “MODE”(Режим) (это переведет вас в Информационный режим). Если вы не нажмете любую клавишу, через 20 минут система вернется в режим Ожидания и запустит изменения.

Клавиша	Дисплей
	
MODE	

Клавиша	Дисплей	Параметр	Заводские настройки	
			Solo	Excellence
		Установка температуры горячей воды		
		Выработка горячей воды 00 = выключена 01 = включена 02 = выключена + насос работает непрерывно 03 = включена + насос работает непрерывно		
		Включение / Выключение отопления 00 = выключена 01 = включена 02 = выключена + насос работает непрерывно 03 = включена + насос работает непрерывно		
		Максимальная температура в режиме отопления		

ПАРАМЕТРЫ МСВА ДЛЯ СПЕЦИАЛИСТОВ

















ИНФОРМАЦИЯ ПО СИСТЕМЕ

Информационный режим 

Чтобы переключиться из режима Ожидания в Информационный режим, дважды нажмите "MODE"(Режим).

Клавиша	Дисплей
	
MODE	
	
MODE	

Нажимайте клавишу "STEP"(Шаг), пока не получите нужную информацию. Точка после первого символа мигает, показывая, что котел находится в Информационном режиме.

Клавиша	Дисплей	Параметр
		Температура потока T1 в °C
STEP		
		Температура обратного потока T2 в °C
STEP		
		Температура ГВС T3 в °C
STEP		
		Наружная температура T4 в °C
STEP		
		Температура отходящих газов T5 в °C
STEP		
		Стартовая температура потока, °C
STEP		
		Увеличение температуры потока в °C/сек
STEP		
		Увеличение температуры возвратного потока в °C/сек
STEP		
		Увеличение температуры горячей воды в °C/сек
STEP		
		Стартовая температура потока второго контура центрального отопления
STEP		

ВВОД КОДА



Кодовый режим 

После ввода сервисного кода можно получить доступ к следующим параметрам:



- Параметры с 5 по 42
- Режим связи
- Режим скорости вентилятора
- Режим ОШИБКИ

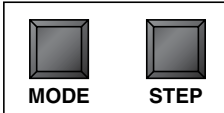



Чтобы попасть в Кодовый режим, одновременно нажмите клавиши "MODE"(Режим) и "STEP"(Шаг). (только в режиме Ожидания!)

 → 

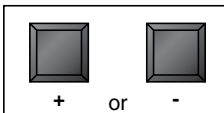

Нажмите один раз STEP, и на экране высветится первым символом "C", а на втором и третьем месте – случайные символы

 → 

Нажмите "+ или "-", чтобы изменить код.

 → 

Нажмите "STORE" (Сохранить), и экран один раз мигнет, показывая, что код принят.

 → 

Нажимайте "MODE", пока не появится нужный режим.



Код доступа известен только квалифицированным монтажникам ACV. За более подробной информацией обратитесь в службу гарантийного обслуживания ACV.

ПАРАМЕТРЫ МСВА ДЛЯ СПЕЦИАЛИСТОВ

УСТАНОВКА ПАРАМЕТРОВ: ДОПУСТИМА ТОЛЬКО ПОСЛЕ ВВОДА КОДА

Заводские настройки

Клавиша	Дисплей	Параметр	Solo	Excellence	
STEP	P 05	Минимальная температура центрального отопления с использованием внешнего датчика	30	30	
STEP	P 06	Минимальная наружная температура (регулируется кривой нагрева)	-10	-10	
STEP	P 07	Максимальная наружная температура (регулируется кривой нагрева)	18	18	
STEP	P 08	Температура защиты от замерзания	01	01	
STEP	P 09	Регулирование температуры с коррекцией по наружной температуре	00	00	
STEP	P 10	Блокировка температуры: требование повышения температуры игнорируется, если данное требование выше задаваемого параметра P10. 0=отключена	00	00	
STEP	P 11	Увеличение задержки во времени 00 = выключен – (минуты)	10	10	
STEP	P 12	Ночное понижение температуры	10	10	
STEP	P 13	Максимальная скорость вентилятора в режиме центрального отопления (об/мин x 100)	Prestige 32 природный газ	55	55
			Prestige 24 природный газ	43	43
			Prestige 32 пропан	59	59
			Prestige 24 пропан	47	47
STEP	P 14	Максимальная скорость вентилятора в режиме центрального отопления (об/мин)	Prestige 32 природный газ	50	50
			Prestige 24 природный газ	00	00
			Prestige 32 пропан	00	00
			Prestige 24 пропан	00	00

ПАРАМЕТРЫ МСВА ДЛЯ СПЕЦИАЛИСТОВ

Заводские настройки

Клавиша	Дисплей	Параметр	Заводские настройки		
			Solo	Excellence	
STEP	P. 15	Максимальная скорость вентилятора в режиме ГВС (об/мин x 100)	Prestige 32 природный газ	55	55
			Prestige 24 природный газ	43	43
			Prestige 32 пропан	59	59
			Prestige 24 пропан	47	47
STEP	P. 16	Максимальная скорость вентилятора в режиме ГВС (об/мин)	Prestige 32 природный газ	50	50
			Prestige 24 природный газ	00	00
			Prestige 32 пропан	00	00
			Prestige 24 пропан	00	00
STEP	P. 17	Минимальная скорость вентилятора (об/мин x 100)	Prestige 32 природный газ	15	15
			Prestige 24 природный газ	15	15
			Prestige 32 пропан	15	15
			Prestige 24 пропан	15	15
STEP	P. 18	Минимальная скорость вентилятора (об/мин)	Prestige 32 природный газ	00	00
			Prestige 24 природный газ	00	00
			Prestige 32 пропан	00	00
			Prestige 24 пропан	00	00
STEP	P. 19	Скорость вентилятора в момент поджига (об/мин x 100)	Prestige 32 природный газ	36	36
			Prestige 24 природный газ	36	36
			Prestige 32 пропан	36	36
			Prestige 24 пропан	36	36
STEP	P. 20	Время постциркуляции насоса системы отопления 0 = 10сек (шаг = 1 мин)	05	05	
STEP	P. 21	Время постциркуляции циркуляционного насоса ГВС (шаг = 10.2сек)	16	16	

ПАРАМЕТРЫ МСВА ДЛЯ СПЕЦИАЛИСТОВ

Заводские настройки

Клавиша	Дисплей	Параметр	Solo	Excellence
STEP	P. 22	Разрешение гистерезиса модулирования температуры системы отопления	03	03
STEP	P. 23	Запрещение гистерезиса модулирования температуры системы отопления	03	03
STEP	P. 24	Разрешение гистерезиса модулирования температуры системы ГВС	00	00
STEP	P. 25	Запрещение гистерезиса модулирования температуры системы ГВС	06	06
STEP	P. 26	Обнаружение гистерезиса ГВС включено	10	10
STEP	P. 27	Обнаружение гистерезиса ГВС выключено	00	00
STEP	P. 28	Время блокировки центрального отопления (сек x 10.2)	05	05
STEP	P. 29	Время блокировки ГВС (сек x 10.2)	00	00
STEP	P. 30	Время блокировки перехода ГВС → система отопления (сек. X 10.2)	20	20
STEP	P. 31	Разница T1-T2 для модуляции	30	30
STEP	P. 32	Адрес шины -1 = отключен	-01	-01
STEP	P. 33	Повышение значения температурной установки при переходе в режим выработки горячей воды	20	20
STEP	P. 34	1й символ: 2й контур отопления 0=отключен 1=включен (подчиненный) 2=включен (основной) 2й символ: запрос на отопление идет от: 0 = комнатного термостата 1 = наружного датчика	00	00

ПАРАМЕТРЫ МСВА ДЛЯ СПЕЦИАЛИСТОВ







Заводские настройки

Клавиша	Дисплей	Параметр	Solo	Excellence
STEP	P. 35	1й символ: циркуляционный насос ГВС (1) или 3-х ходовой смесительный клапан (2) 2й символ: Бойлер с датчиком NTC 3 (2) или бойлер с термостатом (3)	13	12
STEP	P. 36	Ручная установка скорости вентилятора	-01	-01
STEP	P. 37	1й символ: скорость насоса в работе 2й символ: скорость насоса в период ожидания	11	11
STEP	P. 38	Минимальная температура включения котла	00	00
STEP	P. 39	Максимальная начальная температура кривой нагрева для второго контура	50	50
STEP	P. 40	Минимальная начальная температура кривой нагрева для второго контура	20	20
STEP	P. 41	Гистерезис температуры 2го отопительного контура	03	03
STEP	P. 42	1й символ: специальный насос 0=не подключен 2й символ: минимальный цикл 0 = отключен	00	00

ПАРАМЕТРЫ МСВА ДЛЯ СПЕЦИАЛИСТОВ

РЕЖИМ СВЯЗИ (с кодом)

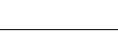
Режим показывает связь между котлом и блоком управления, а также с интерфейсным набором (если установлен в качестве опции) и программируемым комнатным термостатом (если установлен в качестве опции).











Клавиша	Дисплей	Параметр
 MODE		
 STEP		Нет связи
		Есть связь только между блоком котла и блоком управления (установленным в качестве опции)
		Есть связь между всеми подключенными элементами

РЕЖИМ ВЕНТИЛЯТОРА (с кодом)

Клавиша	Дисплей	Параметр
 MODE		Скорость вентилятора
 STEP		Текущая скорость вентилятора – 5.500 об/мин

РЕЖИМ ОШИБКИ (с кодом)

ERROR показывает последнюю ошибку, а также статус котла и параметры ошибки.

Клавиша	Дисплей	Параметр
 MODE		
 STEP		Код последней ошибки
 STEP		Состояние котла на момент ошибки
 STEP		Температура потока T1 на момент ошибки
 STEP		Температура обратного потока T2 на момент ошибки
 STEP		Температура горячей воды T3 на момент ошибки
 STEP		Внешняя температура T4 на момент ошибки

ПАРАМЕТРЫ МСВА ДЛЯ СПЕЦИАЛИСТОВ

ПРЕДОХРАНИТЕЛЬНАЯ ОСТАНОВКА СИСТЕМЫ (в режиме ERROR)

Если во время работы котла возникает ошибка, происходит блокировка системы, а экран начинает мигать.

Первый символ – “E”, а два последующих указывают код неисправности. См. таблицу ниже.



Чтобы разблокировать систему:

- Нажмите “RESET” (Перезагрузка) на экране.
- Если неисправность возникнет снова, свяжитесь с монтажником.

Код	Описание неисправности	Способ устранения
	Недопустимый сигнал электрода ионизации	- Проверьте кабели подключения (возможно короткое замыкание в цепи 24В) - Проверьте электрод - Замените МСВА (попадание воды в схему)
	Отсутствует сигнал наличия пламени после пяти попыток запуска котла	- Проверьте кабель электрода поджига - Проверьте электрод и его положение - Убедитесь, что к горелке поступает газ
	Внутренняя ошибка	Если ошибка остается после двух циклов перезапуска, замените МСВА
	Постоянная блокировка	Нажмите “RESET”
 ↓ 	Внутренняя ошибка	Если ошибка остается после двух циклов перезапуска, замените МСВА
	Ошибка EPROM	Если ошибка остается после двух циклов перезапуска, замените МСВА
	Сработал предохранительный термостат или перегорел предохранитель 24В	- Проверьте подключения предохранителя - Проверьте предохранитель 24В МСВА
 ↓ 	Внутренняя ошибка	Если ошибка остается после двух циклов перезапуска, замените МСВА
	T1 > 110°C	- Проверьте подключение датчика NTC и при необходимости замените его - Если датчик NTC 1 исправен, проверьте, есть ли проток жидкости через котел
	T2 > 110°C	Проверьте подключение датчика NTC и при необходимости замените его
	Градиент T1 слишком велик	- Проверьте, работает ли насос - Если насос исправен, удалите воздух из системы
	Нет сигнала от вентилятора	- Проверьте подключение вентилятора - Проверьте кабель управления и кабель электропитания вентилятора Если ошибка остается после двух циклов перезапуска котла, замените МСВА
	Поступающий от вентилятора сигнал тахометра не падает ниже “0”	- Проверьте тягу в дымоходе - Если тяга достаточна, замените вентилятор
	Замыкание NTC 1	- Проверьте присоединение датчика NTC1 Если неисправность остается, замените датчик NTC1
	Замыкание NTC 2	- Проверьте присоединение датчика NTC 2 Если неисправность остается, замените датчик NTC2

ПАРАМЕТРЫ МСВА ДЛЯ СПЕЦИАЛИСТОВ

Код	Описание неисправности	Способ устранения
	Замыкание NTC 3	- Проверьте присоединение датчика NTC 3 Если неисправность остается, замените датчик NTC3
	NTC 1 отключен	- Проверьте присоединение датчика NTC1 Если неисправность остается, замените датчик NTC1
	NTC 2 отключен	- Проверьте присоединение датчика NTC 2 Если неисправность остается, замените датчик NTC2
	NTC 3 отключен	- Проверьте присоединение датчика NTC 3 Если неисправность остается, замените датчик NTC3
	Внутренняя ошибка	Если ошибка остается после двух циклов перезапуска котла, замените МСВА
	Слишком высокая температура отходящих газов (NTC5)	- Проверьте подключение NTC5 Если неисправность остается, замените датчик NTC5
	Ошибка чтения параметра	Нажмите RESET Если ошибка не исчезает, замените МСВА
	Проблема с электропитанием вентилятора	- Проверьте напряжение питания МСВА Если напряжение нормальное, замените вентилятор



ACV Russia

125310, г. Москва
Волоколамское ш., д.73, офис 727
Тел. +7 (495) 645 7725
+7 916 622 6926
e-mail: mos@acv.ru